



Merhaba...

50 yılı aşkın bir süredir dental sektörde Türkiye'nin "Lider'i" olmanın verdiği gururla hep daha ilerisini hedefleyerek çalışıyoruz.

Lider Diş A.Ş. olarak Dental sektörde kaliteyi yaşama dönüştürmek hayali ile yola çıkarak "İnsanların gülümsemesine katkı sağlamak" için ilk günkü heyecanımızı kaybetmeden, doğru çözümleri uygun maliyetler ile birleştirerek siz değerli müşterilerimize sunmaya gayret gösteriyoruz.

Distribütörlüğünü yaptığımız dünyaca ünlü markaların yanına kendi markalarımızı da ekleyerek her geçen gün hizmet çitamızı yükseltiyoruz.

Bünyemizde olan kendi markalarımızı tüm dünyaya ulaştırabilmek için yurt dışında da yoğun şekilde faaliyet gösteriyoruz. Almanya ve Azerbaycan'da ki yapılanmalarımızın ardından Rusya'da da yapılanmamızı nihayetlendirdik. Yarım asırlık tecrübemizi tam 45 ülkeye ulaştırmanın sevinci içerisindeyiz.

Teknolojik gelişmeleri yakından takip eden; gelişmiş teknolojiyi kullanarak sağlıklı yaşam kalitesini yükseltmeyi ön planda tutan Lider Diş A.Ş., çalışmalarının her aşamasında sürekli iyileştirilebilir kalite değerlerini benimseyerek müşteri memnuniyetini üst düzeyde tutmayı hedef olarak belirlemiştir.

Tüm Lider Diş A.Ş. adına bizi tercih ettiğiniz için teşekkür ederiz.

Biz sizlerle beraber büyük bir aileyiz...

LİDER DİŞ A.Ş.

İÇİNDEKİLER - ÜRÜN GRUPLARI

4 DİŞ ÜNİTLERİ ve AKSESUARLARI

• Diş Ünitleri	6
• Mobil Dental Ünitler	18
• Hekim Tabureleri ve Döşeme Renkleri	19
• Cerrahi Aspiratörler	21
• Dental Ünit Aksesuarları	22

23 KOMPRESÖRLER

26 GÖRÜNTÜLEME SİSTEMLERİ

• Volumetrik Tomografi, Dijital Panoramik Sefalometrik	28
• Periapikal Röntgen Cihazları	36
• Radyovizyografi	39
• Film Banyo Cihazları	44
• Röntgen Filmleri ve Solüsyonları	45
• Intra Oral Kameralar	47
• Dental Loupe	48

51 KLİNİK CİHAZLAR

• Işıklı Dolgu Cihazları	52
• Amalgamatörler	54
• Piezo Cerrahi ve Uçları	56
• İmplant Vidalama & Protodontik Protez Cihazı	59
• İmplant Motoru ve Fizyodispenser	61
• Cerrahi Anguldurva ve Piyasemenler	62
• Elektrikli Kavitron Cihazı ve Uçları	67
• Havalı Kavitron Cihazı ve Uçları	73
• Biofilm Temizleme Cihazı ve Tozu	76
• Airflow Cihazı ve Tozu	77

78 DİNAMİK EL ALETLERİ

• Aeratör Başlıkları	80
• Adaptörler	84
• Öğrenci Seti	88
• Işıklı Başlık Devre ve Hortum	88
• Anguldurva ve Piyasemenler	90
• Başlık Bakım Cihazı ve Yağı	98
• Elektrikli Mikromotorlar	99
• Havalı Mikromotorlar	100
• Endodontik Mikromotorlar	101
• Apex Bulucu	104
• Endodontik Başlıklar	105

94 STERİLİZASYON ve DEZENFEKSİYON

• Otoklav Cihazı ve Ataçmanları	107
• Ultrasonik Temizleme Cihazı	109
• Otoklav Poşetleri	109
• Sterilizasyon & Dezenfeksiyon	111

114 RESTORATİF MATERYALLER

• Dolgu Maddeleri ve Aksesuarları	116
• Bondingler ve Asit Uygulayıcılar	126
• Pit ve Fissür Örtücüler	128
• Kompozit Bitim ve Parlatma	130
• Separeler	132
• Parlatma Lastikleri	133
• Polisaj Tozları	134
• Matrix Sistemleri	135
• Amalgamlar	138
• Simanlar	139

145 ENDODONTİ

• Kanal Eğeleri	146
• Kanal Dolgu Maddeleri	159
• Muhtelif Ürünler	162



İÇİNDEKİLER - ÜRÜN GRUPLARI

163 ÖLÇÜ MADDELERİ ve AKSESUARLARI

• Aljinat Karıştırma Cihazları	165
• Aljinatlar	166
• C Silikonlar	168
• Silikon Karıştırma Cihazı	172
• A Silikonlar (Cihaz Uyumlu)	173
• A Silikon I. Ölçü	174
• A Silikon II. Ölçü	175
• A Silikon Aksesuarları	176
• Ölçü Kaşıkları	177

178 KOZMETİK VE BEYAZLATMA

• Beyazlatma Cihazı ve Jelleri	180
• Gece Plağı Hazırlama Cihazları ve Gasketler	183

184 KORUYUCU ÜRÜNLER

188 TEK KULLANIMLIK ÜRÜNLER

192 EL ALETLERİ

205 FREZLER

212 PROTEZ ÜRÜNLERİ

221 BESLEME MALZEMELERİ ve AKRİLİKLER

226 LABORATUVAR SARF MALZEMELERİ

• Dublikat Malzemeleri	227
• Laboratuvar Silikonları	228
• Alçılar	231
• Metaller	232
• Mumlar	233
• Kaşık Materyalleri	234
• Revatmanlar	235
• Kumlar	235
• Zirkon Bloklar	237
• Porselen Tozları ve Likitleri	238

251 LABORATUVAR CİHAZLARI

• Laboratuvar Mikromotorları	252
• Porselen Fırını	256
• Döküm Cihazları	257
• Ön Isıtma Fırınları	258
• Alçı ve Revatman Karıştırıcılar	259
• Dubligat Cihazları	259
• Kumlama Cihazları	261
• Toz Emici Cihazlar	262
• Spatül Isıtma ve Mum Eritme Cihazı	262
• Buharlı Temizleme Cihazı	264
• Vibratör Cihazı	265
• Pindex ve Model Kesme Cihazı	265
• Akriik Fırınları	266
• Asma Motor ve Piyasemen	266
• Alçı Kesme Cihazları	267
• Cila Motoru	267
• Hidrolik Pres	268
• Doğalgaz Bekleri	268

269 İMPLANT

280 İNDEX



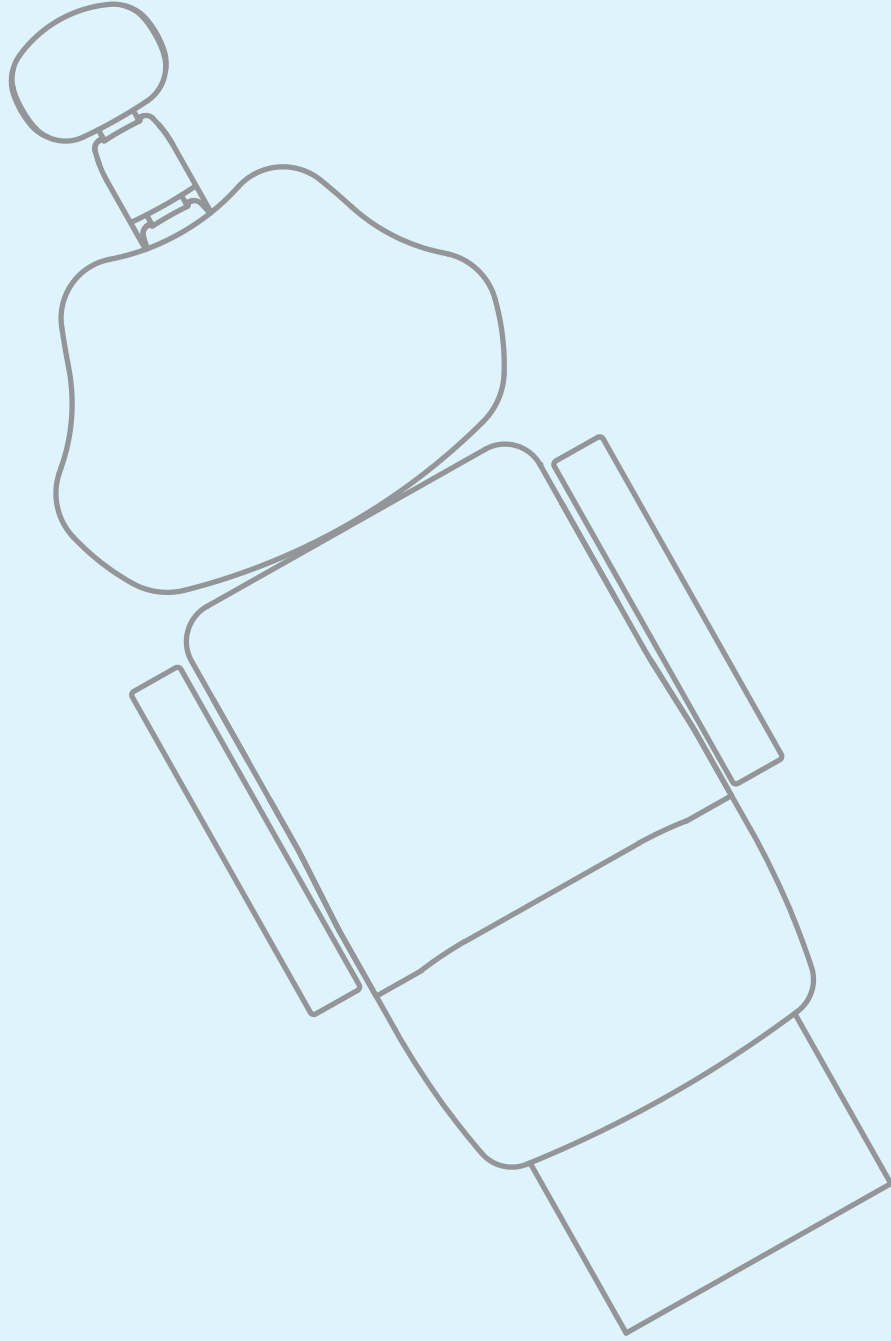

DİŐ ÜNİTLERİ VE AKSESUARLAR

DİŐ ÜNİTLERİ
MOBİL DENTAL ÜNİTLER
HEKİM TABURELERİ VE DÖŐEME RENKLERİ
CERRAHİ ASPİRATÖRLER
DENTAL ÜNİT AKSESUARLARI

TASARIM VE GÜVENLİKTE

RAKİPSİZ JENERASYON

*30 Yıldır
Lider Diş Güvenesiyle...*

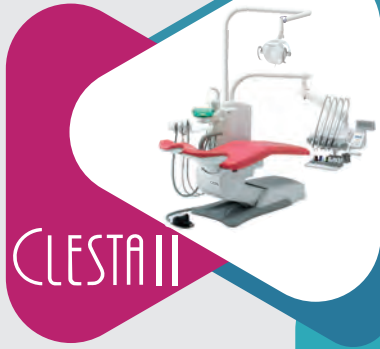

www.facebook.com/takarabelmont adresinden takip edebilirsiniz...



CP-ONE PLUS

Askılı Model Dental Ünit



*Resimde görünen aksesuarlar ve **NEGATOSKOP** opsiyoneldir.
Döşeme renkleri sayfa 19'da yer almaktadır.*

BEL.02.10201

34.750EUR

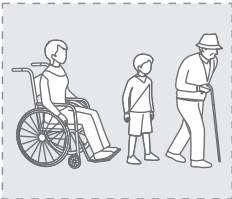

CP ONE PLUS başarılı bir şekilde CP-ONE'in bıraktığı konsepti geliştirerek en son fonksiyonları ile hizmet vermektedir.

- 4 programlı, sandalye pozisyonu alabilen koltuk
- Sırtlık ve ayaklığın senkronize hareketi
- Hekimin dizlerinin koltuk altına rahatça girmesi ve 40cm'lik iniş mesafesi ile oturarak rahat çalışma imkânı
- Hekim tablasında akıllı tip kontrol ünitesi ve yatayda istenen pozisyonu hafızaya alan dijital doktor tablası
- Hekim tabletinden kreşuar, bardak doldurucu gibi bütün hijyenik fonksiyonların ayarı ile el aletlerinin devir, su ve ışık ayarlarının yapılabilme imkânı
- Operasyon sonrası gider borusunu temizleme
- Tabla üzerine entegre periapikal negateskop
- 1 adet ışıklı başlık çıkışı
- Kolay kontrol edilen ve çıkartılabilen başlık hortumları
- Hijyenik çıkartılabilir cam çanak
- Asistan kontrol ünitesi üzerinde cerrahi aspiratör, sakşın, kontrol panelinden ayarlanabilen bardak dolm kontrolü, çanak yıkama ve otomatik koltuk hareketleri
- Negatif basınç sonucu başlıklarda biriken kalıntıları temizleme
- **5000K'lık** renk yoğunluğuna sahip, **4000-32000 lüks** aralığına ayarlanabilir 10 adet LED ampule sahip fotoselli reflektör
- Elektrikli mikromotor ve **Piezo kavitron** kullanımına hazır iç düzenek
- **Elektrikli mikromotor yeni şoksuz sistem** (Oluşabilecek titreşim ve çalkantıları önleyerek daha yumuşak ve stressiz bir hareket sağlayarak hastanın memnuniyetini artırır)
- Yeni geliştirilmiş ayak kumandası diske basılarak ve/veya döndürülerek kumanda edebilme olanağı sunar ve bu şekilde hassas başlık kontrolü yapmanızı sağlar
- Bağımsız olarak yatay ve dikey konumlandırılabilen başlık tutucu
- Çapraz enfeksiyonu önleyen su yollarında **geri dönüşsüz valf sistemi**
- Hasta emniyeti için dinamik el aletlerinin çalışması sırasında koltuk hareketini kilitleme sistemi

DİŞ ÜNİTLERİ

Belmont

MADE IN JAPAN

CLAIR

Kamçılı Model Dental Ünit



*Resimde görünen aksesuarlar ve **NEGATOSKOP** opsiyoneldir.
Döşeme renkleri sayfa 19'da yer almaktadır."

BEL.02.10300

23.500EUR



Pedestal tip koltuk yapısı ile kreşuar bağlantısı olmayan katlanabilir koltuk yerden kazandırırken, hijyeni de kolaylaştırır.

- 4 kullanıcı tarafından ayarlanabilen 16 koltuk hafızası
- 4 program kiti 0, 1, 2, LP (opsiyonel)
- Hastanın doğal hareketleri ile uyumlu ergonomik aks mekanizmalı koltuk tasarımı
- Joistik kontrol kolları ile el değmeden tüm ünit kontrol imkanı
- Trandelenburg pozisyonu
- Dikişsiz koltuk, tetiyer döşemesi ve opsiyonel sağ kolçak
- Kontrol panelinden bardak doldurucu, kreşuar yıkayıcı ve tüm ünit hareketlerinin kontrolü
- Tüm hortum ve kabloları içinde toplayan bağlantı kutusu
- Pnömatik sistemle hareket eden doktor tablası
- 180° dönen kolay temizlenebilir, **Flush Back** sistemli kreşuar
- Çıkarılabilir ve otoklavlanabilir cam kreşuar
- Fotoselli bardak doldurucu ve kreşuar yıkayıcı
- Teleskobik sistem asistan tableti
- 3 yollu hava su spreyi ve ışıklı başlık çıkışı
- Ayarlanabilen dokunmatik kontrol paneli
- Rahat çalışma imkanı sunan geniş enstrüman tablası
- **5000K'lık** renk yoğunluğuna sahip, **3100-28000 lüks** aralığına ayarlanabilir fotoselli LED reflektör
- Elektrikli mikromotor kullanımına hazır iç düzeneç
- Fotosel sistemi ile reflektör açma / kapama işlemini hijyenik olarak gerçekleştirebilme
- Montaj sırasında, sol elini kullanan hekimler için ayarlanabilen sistem
- Işık yoğunluğu düğme vasıtası ile kademesiz olarak ayarlanabilir
- Çapraz enfeksiyonu önleyen su yollarında **geri dönüşümsüz valf sistemi**
- Hasta emniyeti için dinamik el aletlerinin çalışması sırasında koltuk hareketini kilitleme sistemi

CLAIR

Askılı Model Dental Ünit



*Resimde görünen aksesuarlar ve **NEGATOSKOP** opsiyoneldir.
Döşeme renkleri sayfa 19'da yer almaktadır.*

BEL.02.10305

21.750EUR



Pedestal tip koltuk yapısı ile kreşuar bağlantısı olmayan katlanabilir koltuk yerden kazandırırken, hijyeni de kolaylaştırır.

- 4 kullanıcı tarafından ayarlanabilen 16 koltuk hafızası
- 4 program kiti 0, 1, 2, LP (opsiyonel)
- Hastanın doğal hareketleri ile uyumlu ergonomik aks mekanizmalı koltuk tasarımı
- Joistik kontrol kolları ile el değmeden tüm üniti kontrol imkanı
- Trandelenburg pozisyonu
- Dikişsiz koltuk, tetiyer döşemesi ve opsiyonel sağ kolçak
- Kontrol panelinden bardak doldurucu, kreşuar yıkayıcı ve tüm ünit hareketlerinin kontrolü
- Tüm hortum ve kabloları içinde toplayan bağlantı kutusu
- Pnömatik sistemle hareket eden doktor tablası
- 180° dönen kolay temizlenebilir, **Flush Back** sistemli kreşuar
- Çıkarılabilir ve otoklavlanabilir cam kreşuar
- Fotoselli bardak doldurucu ve kreşuar yıkayıcı
- Teleskobik sistem asistan tableti
- 3 yollu hava su spreyi ve ışıklı başlık çıkışı
- Ayarlanabilen dokunmatik kontrol paneli
- Rahat çalışma imkanı sunan geniş enstrüman tablası
- **5000K**'lık renk yoğunluğuna sahip, **3100-28000 lüks** aralığına ayarlanabilir fotoselli LED reflektör
- Elektrikli mikromotor kullanımına hazır iç düzener
- Fotosel sistemi ile reflektör açma / kapama işlemini hijyenik olarak gerçekleştirebilme
- Montaj sırasında, sol elini kullanan hekimler için ayarlanabilen sistem
- Işık yoğunluğu düğme vasıtası ile kademesiz olarak ayarlanabilir
- Çapraz enfeksiyonu önleyen su yollarında **geri dönüşsüz valf sistemi**
- Hasta emniyeti için dinamik el aletlerinin çalışması sırasında koltuk hareketini kilitleme sistemi

DİŐ ÜNİTLERİ

Belmont

MADE IN
JAPAN

CLESTA II
Kamçılı Model Dental Ünİt



*Resimde görünen aksesuarlar ve **NEGATOSKOP** opsiyoneldir.
DöŐeme renkleri sayfa 19'da yer almaktadır."

BEL.02.10400

18.250 EUR



Yüksek teknoloji, çok özel tasarım mikrobilgisayarlı koltuk sistemi.

- 4 programlı, sandalye pozisyonu alabilen koltuk
- Sırtlık ve ayaklığın senkronize hareketi
- Trandelenburg pozisyonu
- Ayak sıkışmalarını önleyen emniyet sivici
- Işık yoğunluğu düğme vasıtası ile kademesiz olarak ayarlanabilir
- Tüm hortum ve kabloları içinde toplayan bağlantı kutusu
- Teleskobik sistem asistan tableti
- 3 yollu hava su spreyi ve ışıklı başlık çıkışı
- Kolay kontrol edilen ve çıkartılabilen başlık hortumları
- Fotoselli bardak doldurucu ve çanak yıkayıcı
- Fotosel sistemi ile reflektör açma/kapama işlemini hijyenik olarak gerçekleştirebilme
- Dikişsiz koltuk, tetiyer döŐemesi ve opsiyonel sağ kolçak
- **5000K'lık** renk yoğunluğuna sahip, **3100-28000 lüks** aralığına ayarlanabilir fotoselli LED reflektör
- Elektrikli mikromotor kullanımına hazır iç düzenek
- Pnömatik sistemle hareket eden doktor tablası ve çıkarılabilir ve otoklavlanabilir cam çanak
- Kontrol panelinden bardak doldurucu, çanak yıkayıcı ve tüm ünİt hareketlerinin kontrolü
- Koltuk ve ünİte kumanda edebilen dokunmatik kontrol paneli
- Çalışma esnasında hekimi yormayan kamçı kollu sistem
- Montaj sırasında, sol elini kullanan hekimler için ayarlanabilen sistem
- 45° dönen kolay temizlenebilir, **Flush Back** sistemli kreŐuar
- Çapraz enfeksiyonu önleyen su yollarında **geri dönüşümsüz valf sistemi**
- Hasta emniyeti için dinamik el aletlerinin çalışması sırasında koltuk hareketini kilitleme sistemi

CLESTA II

Askılı Model Dental Ünit



*Resimde görünen aksesuarlar ve NEGATOSKOP opsiyoneldir.
Döşeme renkleri sayfa 19'da yer almaktadır.*

BEL.02.10405

17.250EUR



Yüksek teknoloji, çok özel tasarım mikrobilgisayarlı koltuk sistemi.

- 4 programlı, sandalye pozisyonu alabilen koltuk
- Sırtlık ve ayaklığın senkronize hareketi
- Trandelenburg pozisyonu
- Ayak sıkışmalarını önleyen emniyet sivici
- Işık yoğunluğu düğme vasıtası ile kademesiz olarak ayarlanabilir
- Tüm hortum ve kabloları içinde toplayan bağlantı kutusu
- Teleskobik sistem asistan tableti
- 3 yollu hava su spreyi ve ışıklı başlık çıkışı
- Kolay kontrol edilen ve çıkartılabilen başlık hortumları
- Fotoselli bardak doldurucu ve çanak yıkayıcı
- Fotosel sistemi ile reflektör açma/kapama işlemini hijyenik olarak gerçekleştirebilme
- Dikişsiz koltuk, tetiyer döşemesi ve opsiyonel sağ kolçak
- 5000K'lık renk yoğunluğuna sahip, 3100-28000 lüks aralığına ayarlanabilir fotoselli LED reflektör
- Elektrikli mikromotor kullanımına hazır iç düzenek
- Pnömatik sistemle hareket eden doktor tablası ve çıkarılabilir ve otoklavlanabilir cam çanak
- Kontrol panelinden bardak doldurucu, çanak yıkayıcı ve tüm ünit hareketlerinin kontrolü
- Koltuk ve ünite kumanda edebilen dokunmatik kontrol paneli
- Çalışma esnasında hekimi yormayan kamçı kollu sistem
- Montaj sırasında, sol elini kullanan hekimler için ayarlanabilen sistem
- 45° dönen kolay temizlenebilir, Flush Back sistemli kreşuar
- Çapraz enfeksiyonu önleyen su yollarında geri dönüşsüz valf sistemi
- Hasta emniyeti için dinamik el aletlerinin çalışması sırasında koltuk hareketini kilitleme sistemi

CLESTA eIII
Kamçılı Model Dental Ünit



*Resimde görünen aksesuarlar ve **NEGATOSKOP** opsiyoneldir.
Döşeme renkleri sayfa 19'da yer almaktadır."

BEL.02.10505

14.500 EUR



Mikrobilgisayar kontrollü, oturma kısmı ve sırtlığın senkronize hareketi ile vücudu saran ve rahatsız etmeyen ve hastanın kaymasını önleyen koltuk sistemi

- 4 programlı, sandalye pozisyonu alabilen koltuk
- 4 program kiti 0, 1, 2, LP (opsiyonel)
- Trandelenburg pozisyonu
- Ayak sıkışmalarını önleyen emniyet sivici
- Işık yoğunluğu düğme vasıtası ile kademesiz olarak ayarlanabilir
- Tüm hortum ve kabloları içinde toplayan bağlantı kutusu
- Teleskobik sistem asistan tableti
- Fotosel sistemi ile reflektör açma/kapama işlemini hijyenik olarak gerçekleştirebilme
- Dikişsiz koltuk, tetiyer döşemesi ve opsiyonel sağ kolçak
- **5000K'lık** renk yoğunluğuna sahip, **3100-28000 lüks** aralığına ayarlanabilir fotoselli LED reflektör
- Pnömatik sistemle hareket eden doktor tablası ve çıkarılabilir ve otoklavlanabilir cam çanak
- Kontrol panelinden bardak doldurucu, çanak yıkayıcı ve tüm ünit hareketlerinin kontrolü
- Koltuk ve ünite kumanda edebilen dokunmatik kontrol paneli
- Çapraz enfeksiyonu önleyen su yollarında **geri dönüşümsüz valf sistemi**
- Hasta emniyeti için dinamik el aletlerinin çalışması sırasında koltuk hareketini kilitleme sistemi

DİŞ ÜNİTLERİ

Belmont

MADE IN JAPAN

CLESTA eIII

Askılı Model Dental Ünit

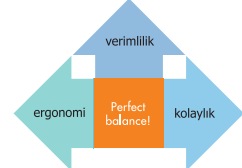

Clesta eIII hekimlere ve hastalara konfor ve akıcı dental tedavi olanağı sunar

*Resimde görünen aksesuarlar ve **NEGATOSKOP** opsiyoneldir. Döşeme renkleri sayfa 19'da yer almaktadır.*

BEL.02.10500

13.900 EUR



Mikrobilgisayar kontrollü, oturma kısmı ve sırtlığın senkronize hareketi ile vücudu saran ve rahatsız etmeyen ve hastanın kaymasını önleyen koltuk sistemi

- 4 programlı, sandalye pozisyonu alabilen koltuk
- 4 program kiti 0, 1, 2, LP (opsiyonel)
- Trandelenburg pozisyonu
- Ayak sıkışmalarını önleyen emniyet sivici
- Işık yoğunluğu düğme vasıtası ile kademesiz olarak ayarlanabilir
- Tüm hortum ve kabloları içinde toplayan bağlantı kutusu
- Teleskobik sistem asistan tableti
- Fotosel sistemi ile reflektör açma/kapama işlemini hijyenik olarak gerçekleştirebilme
- Dikişsiz koltuk, tetiyer döşemesi ve opsiyonel sağ kolçak
- **5000K'lık** renk yoğunluğuna sahip, **3100-28000 lüks** aralığına ayarlanabilir fotoselli LED reflektör
- Pnömatik sistemle hareket eden doktor tablası ve çıkarılabilir ve otoklavlanabilir cam çanak
- Kontrol panelinden bardak doldurucu, çanak yıkayıcı ve tüm ünit hareketlerinin kontrolü
- Koltuk ve ünite kumanda edebilen dokunmatik kontrol paneli
- Çapraz enfeksiyonu önleyen su yollarında **geri dönüşümsüz valf sistemi**
- Hasta emniyeti için dinamik el aletlerinin çalışması sırasında koltuk hareketini kilitleme sistemi



CREDIA G1

Kamçılı Model Dental Ünit



*Resimde görünen aksesuarlar ve **NEGATOSKOP** opsiyoneldir.
Döşeme renkleri sayfa 19'da yer almaktadır.

BEL.02.10610

10.990 EUR



Mikrobilgisayar kontrollü, oturma kısmı ve sırtlığın senkronize hareketi ile vücudu saran ve rahatsız etmeyen ve hastanın kaymasını önleyen koltuk sistemi

- 4 programlı, sandalye pozisyonu alabilen koltuk
- 4 program kiti 0, 1, 2, LP (opsiyonel)
- Trandelenburg pozisyonu
- Ayak sıkışmalarını önleyen emniyet sivici
- Işık yoğunluğu düğme vasıtası ile kademesiz olarak ayarlanabilir
- Tüm hortum ve kabloları içinde toplayan bağlantı kutusu
- Teleskobik sistem asistan tableti
- Çıkarılabilir ve otoklavlanabilir kreşuar çanağı
- Dikişsiz koltuk, tetiyer döşemesi ve opsiyonel sağ kolçak
- **5000K**'lık renk yoğunluğuna sahip, **3100-28000 lüks** aralığına ayarlanabilir fotoselli LED reflektör
- Rahat çalışma imkanı sunan geniş enstrüman tablası
- Doğal gün ışığına yakın aydınlatma ve kompozit çalışma modu ile performans ve konfor sunan **LED reflektör**
- Montaj sırasında, sol elini kullanan hekimler için ayarlanabilen sistem
- Kontrol panelinden bardak doldurucu, çanak yıkayıcı ve tüm ünit hareketlerinin kontrolü
- Koltuk ve ünite kumanda edebilen dokunmatik kontrol paneli
- Çapraz enfeksiyonu önleyen su yollarında **geri dönüşümsüz valf sistemi**
- Hasta emniyeti için dinamik el aletlerinin çalışması sırasında koltuk hareketini kilitleme sistemi



CREDIA G1

Askılı Model Dental Ünit



*Resimde görünen aksesuarlar ve **NEGATOSKOP** opsiyoneldir.
Döşeme renkleri sayfa 19'da yer almaktadır.*

BEL.02.10605

10.990 EUR



Mikrobilgisayar kontrollü, oturma kısmı ve sırtlığın senkronize hareketi ile vücudu saran ve rahatsız etmeyen ve hastanın kaymasını önleyen koltuk sistemi

- 4 programlı, sandalye pozisyonu alabilen koltuk
- 4 program kiti 0, 1, 2, LP (opsiyonel)
- Trandelenburg pozisyonu
- Ayak sıkışmalarını önleyen emniyet sivici
- Işık yoğunluğu düğme vasıtası ile kademesiz olarak ayarlanabilir
- Tüm hortum ve kabloları içinde toplayan bağlantı kutusu
- Teleskobik sistem asistan tableti
- Çıkarılabilir ve otoklavlanabilir kreşuar çanağı
- Dikişsiz koltuk, tetiye döşemesi ve opsiyonel sağ kolçak
- **5000K'lık** renk yoğunluğuna sahip, **3100-28000 lüks** aralığına ayarlanabilir fotoselli LED reflektör
- Rahat çalışma imkanı sunan geniş enstrüman tablası
- Doğal gün ışığına yakın aydınlatma ve kompozit çalışma modu ile performans ve konfor sunan **LED reflektör**
- Montaj sırasında, sol elini kullanan hekimler için ayarlanabilen sistem
- Kontrol panelinden bardak doldurucu, çanak yıkayıcı ve tüm ünit hareketlerinin kontrolü
- Koltuk ve ünite kumanda edebilen dokunmatik kontrol paneli
- Çapraz enfeksiyonu önleyen su yollarında **geri dönüşümsüz valf sistemi**
- Hasta emniyeti için dinamik el aletlerinin çalışması sırasında koltuk hareketini kilitleme sistemi



DİŞ ÜNİTLERİ

GRUP

QUATTRO Q1

Askılı Model Dental Ünit

YENİ

MADE IN
TURKEY



*Resimde görünen aksesuarlar opsiyoneldir. Döşeme renkleri sayfa 19'da yer almaktadır.

GRP.02.QTT1

6.750EUR



Doktorun hastaya yaklaşmasını kolaylaştıran "Close Attention" tasarımlı sırtlık

- Sırtlık ve ayaklığın hastayı rahatsız etmeden senkronize hareketi
- Koltuğun 45 cm iniş mesafesi ile oturarak rahatça çalışma imkanı
- 24V DC motorları destekleyen amortisör sistemi
- Acil durumlar için koltuk altı ve asistan kolunda otomatik stop (emniyet sivici)
- Doktorun rahatça çalışabileceği geniş enstrüman tablası
- Hekime çalışma kolaylığı sunan pnömomatik fren sistemi
- Çift mafsallı pedo kullanıma uygun ergonomik tetiyer
- Koltuğa monte 90° dönebilen otoklavlanabilir cam çanaklı kresuar
- Zamanlanabilir ve otoklavlanabilir bardak doldurucu ve çanak yıkayıcı
- Doğal gün ışığına yakın soğuk ışıklı iki kademeli Faro LED reflektör
- Asistan ve hekim tablasında Luzzani hava su spreyi
- Su ve dezenfektan deposu
- 5 çıkış
- 4 çıkış için dahili ışıklı başlık sistemi
- Ayır ayrı ayarlanabilen hava ve su çıkışları



DİŞ ÜNİTLERİ

GRUP

ADVANCE

Askılı Model Dental Ünit

MADE IN
TURKEY



*Resimde görünen aksesuarlar opsiyoneldir. Döşeme renkleri sayfa 19'da yer almaktadır.

GRP.02.10100

4.600 EUR



Doktorun hastaya yaklaşmasını kolaylaştıran "Close Attention" tasarımlı sırtlık

- Koltuğun 45 cm iniş mesafesi ile oturarak rahatça çalışma imkanı
- 24V DC motorları destekleyen amortisör sistemi
- Acil durumlar için otomatik stop (emniyet sivici)
- Ayrı ayrı ayarlanabilen hava ve su çıkışları
- Suction, cerrahi aspiratör ve hava/su spreyi ile 5 çıkışlı 320° dönebilen ve enstrüman tablasındaki panele eşdeğer kontrol panelli asistan tablası
- Hekime çalışma kolaylığı sunan pnömomatik fren sistemi
- Çift mafsallı pedo kullanıma uygun ergonomik tetiyer
- Koltuğa monte 90° dönebilen otoklavlanabilir cam çanaklı kresuar
- Doğal gün ışığına yakın soğuk ışıklı iki kademeli aydınlatma
- Zamanlanabilir ve otoklavlanabilir bardak doldurucu ve çanak yıkayıcı
- Başlıkların hızını ve koltuğun hareketlerini kumanda eden tek bir ayak pedalı (pnömomatik ve elektronik pedal)
- Flush Back (**Chip Blower**) opsiyonel
- Elektromekanik sistemli, LP ve 0 pozisyonlarını içeren 4 programlı trandelenburg pozisyonu alabilen ergonomik koltuk

DİŞ ÜNİTLERİ

GRUP

ADVANCE

Kamçılı Model Dental Ünit



*Resimde görünen aksesuarlar opsiyoneldir. Döşeme renkleri sayfa 19'da yer almaktadır.

GRP.02.10701

4.750EUR



Doktorun hastaya yaklaşmasını kolaylaştıran "Close Attention" tasarımı sırtlık

- Koltuğun 45 cm iniş mesafesi ile oturarak rahatça çalışma imkanı
- 24V DC motorları destekleyen amortisör sistemi
- Acil durumlar için otomatik stop (emniyet sivici)
- Ayır ayrı ayarlanabilen hava ve su çıkışları
- Suction, cerrahi aspiratör ve hava/su spreyi ile 5 çıkışlı 320° dönebilen ve enstrüman tablasındaki panele eşdeğer kontrol panelli asistan tablası
- Hekime çalışma kolaylığı sunan pnömatrik fren sistemi
- Çift mafsallı pedo kullanıma uygun ergonomik tetiyer
- Koltuğa monte 90° dönebilen otoklavlanabilir cam çanaklı kresuar
- Doğal gün ışığına yakın soğuk ışıklı iki kademeli aydınlatma
- Zamanlanabilir ve otoklavlanabilir bardak doldurucu ve çanak yıkayıcı
- Başlıkların hızını ve koltuğun hareketlerini kumanda eden tek bir ayak pedalı (pnömatrik ve elektronik pedal)
- Flush Back (Chip Blower) opsiyonel
- Elektromekanik sistemli, LP ve 0 pozisyonlarını içeren 4 programlı trandelenburg pozisyonu alabilen ergonomik koltuk

MOBİL DENTAL ÜNİTLER

NSK

DENTALONE
Mobil Dental Ünit

YENİ



NSK.02.S9070

9.950 EUR



Dentalone mobil diş üniti, mobil diş hekimliği, toplum sağlık programları, diş beyazlatma uygulamaları ve acil durumlarda kullanım içindir.

- Ünit içinde su tankı, vakum tankı, sabit kompresör ve sakşın pompası bulunmaktadır
- Ayak pedalı ile kontrol edilmektedir
- Kurulum gerektirmeyen yapıda olup kullanımı kolaydır
- Ünitin üzerinde ışıklı mikromotor, entegre kavitron cihazı, hava/su spreyi ve sakşın vardır ve bu cihazlar, ışıklı LCD ekran üzerinden rahatlıkla gözlenmektedir ve ayrıca hız/tork, ışık ve su ayarları LCD ekran üzerinden kontrol edilmektedir

Dentalone Set içeriği

- Taşıma çantası • Su tankı • Vakum Tankı • Sakşın pompası
- Ayak pedalı • Dahili kompresör • NSK Multipad kontrol paneli



NLX nano

Varios2 Lux

Fotoğrafta görünen NSK Ti-Max Z95L kırmızı kuşak anduldurma opsiyoneldir.

DYNAR

Mobil Dental Ünit



6 çıkış için kavitron ve ışıklı cihaz dahil

> 4 Çıkışlı

DYN.02.892

1.050 EUR

> 6 Çıkışlı (Kavitron ve ışıklı dolgu dahil)

DYN.02.893

1.250 EUR

Dynair mobil diş üniti, mobil diş hekimliği, toplum sağlık programları, diş beyazlatma uygulamaları ve acil durumlarda kullanım içindir.

4 Çıkışlı Mobil Ünit Ürün Özellikleri

- Dahili kompresör
- Sakşın sistemi
- Hava su şırıngası
- 2 başlık çıkışı

6 Çıkışlı Ünit Ürün Özellikleri

- Dahili kompresör
- Tekerler sayesinde taşıma kolaylığı
- Sakşın sistemi
- Hava su şırıngası
- 2 başlık çıkışı
- Elektrikli kavitron
- Işıklı dolgu cihazı

HEKİM TABURELERİ VE DÖŞEME RENKLERİ

Belmont

Hekim Tabureleri



BEL.02.DH009L **885 EUR**
DH-009L

Kaldırma Aralığı : 190mm
Net Ağırlık : 10kg



BEL.02.DX004D **795 EUR**
DX-004D

Kaldırma Aralığı : 110mm
Net Ağırlık : 14kg



BEL.02.DX011 **380 EUR**
DX-011

Kaldırma Aralığı : 160mm
Net Ağırlık : 10kg



BEL.02.DH007N **550 EUR**
DH-007N

Kaldırma Aralığı : 195mm
Net Ağırlık : 10kg



BEL.02.DH008D **975 EUR**
DH-008D

Kaldırma Aralığı : 190mm
Net Ağırlık : 10kg



BEL.02.DH008A **575 EUR**
DH-008A

Kaldırma Aralığı : 195mm
Net Ağırlık : 10kg

Takara Belmont Dental Ünitler ve Hekim Tabureleri Döşeme Renk Seçenekleri

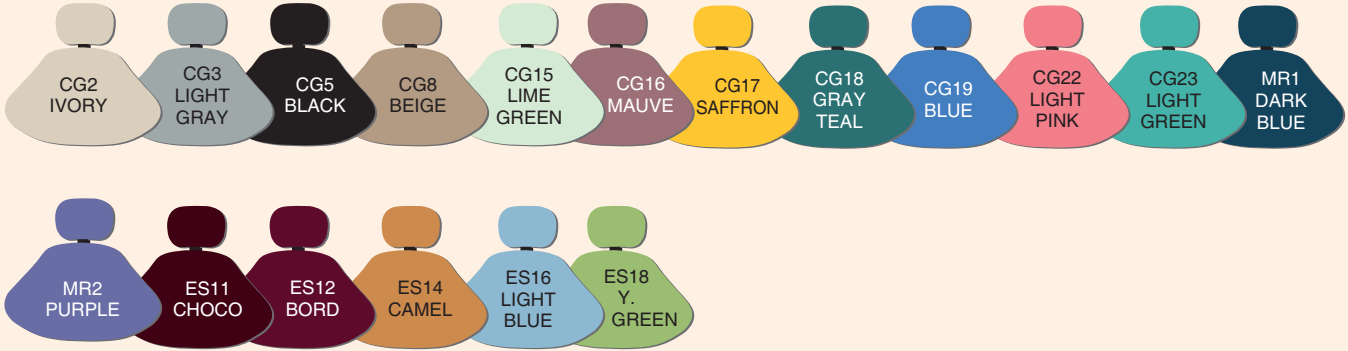

GRUP

Hekim Tabureleri



GRP.02.10200 **150 EUR**
Dentasit A.01



GRP.02.10205 **250 EUR**
Dentstool AA.01

**MADE IN
TURKEY**

Grup Dental Ünitler ve Hekim Tabureleri Döşeme Renk Seçenekleri



bir tıkla binlerce diř malzemesi
www.dismalzemesi.com



CERRAHİ ASPIRATÖRLER



VS 300S

Cerrahi Aspiratör



TEKNİK ÖZELLİKLER

Voltaaj	: 230 (V 1~)
Tüketim (A)	: 2.9 / 3.7
Güç (kW)	: 0.58 / 0.8
Hız (rpm)	: 2.850
Ebat	: 37y x 31g x 31d
Ağırlık (net)	: 12.5 kg
Ses Seviyesi	: Yaklaşık 63-65 Db



x 2 ünite birden bağlanabilir

DUR.02.712201 **1.795 EUR**

- Elektronik kontrollü ve tamamen otomatiktir
- Dakikada 300 lt. sürekli yüksek emme kapasitesine sahiptir
- Tek ünit için bir tek kombinasyonda iki aşamalı seperasyon gerçekleştirir
- Entegre otomatik seperasyonlu ilk emme cihazıdır
- İki aşamalı seperasyon yapar ve üstün köpük toleranslıdır
- Dahili köpük konvertörü köpüğe karşı yüksek direnç sağlar
- Emme ve seperasyon için sadece tek motor olması sayesinde yüksek ekonomik performans ve maksimum çalışma güvenliği sağlar
- Yer seçimi montajı ve kurulumu kolaydır
- Teknik bakım ve enerji tüketim masrafı son derece düşüktür



VS 600

Cerrahi Aspiratör



TEKNİK ÖZELLİKLER

Voltaaj	: 230 / 400 (V 1~2)
Tüketim (A)	: 5.0 / 1.8 - 4.0
Güç (kW)	: 1.1 / 1.1 / 1.4
Hız (rpm)	: 2.850
Ebat	: 50y x 42g x 41d
Ağırlık (net)	: 25 kg
Ses Seviyesi	: Yaklaşık 63-63 Db



x 3 ünite birden bağlanabilir

DUR.02.712801 **3.295 EUR**

- Elektronik kontrollü ve tamamen otomatiktir
- Dakikada 600 lt. sürekli yüksek emme kapasitesine sahiptir
- 2 ünit için bir tek kombinasyonda iki aşamalı seperasyon gerçekleştirir
- Entegre otomatik seperasyonlu ilk emme cihazıdır
- İki aşamalı seperasyon yapar ve üstün köpük toleranslıdır
- Dahili köpük konvertörü köpüğe karşı yüksek direnç sağlar
- Emme ve seperasyon için sadece tek motor olması sayesinde yüksek ekonomik performans ve maksimum çalışma güvenliği sağlar
- Yer seçimi montajı ve kurulumu kolaydır
- Teknik bakım ve enerji tüketim masrafı son derece düşüktür



VS 900S

Cerrahi Aspiratör



TEKNİK ÖZELLİKLER

Voltaaj	: 230 / 400 (V 1~2)
Tüketim (A)	: 7.4 / 3.6
Güç (kW)	: 1.68 / 1.8
Hız (rpm)	: 2.850
Ebat	: 55y x 41g x 42d
Ağırlık (net)	: 33 kg
Ses Seviyesi	: Yaklaşık 65-58 Db



x 5 ünite birden bağlanabilir

DUR.02.713401 **4.475 EUR**

- Elektronik kontrollü ve tamamen otomatiktir
- Dakikada 900 lt. sürekli yüksek emme kapasitesine sahiptir
- 3 ünit için bir tek kombinasyonda iki aşamalı seperasyon gerçekleştirir
- Entegre otomatik seperasyonlu ilk emme cihazıdır
- İki aşamalı seperasyon yapar ve üstün köpük toleranslıdır
- Dahili köpük konvertörü köpüğe karşı yüksek direnç sağlar
- Emme ve seperasyon için sadece tek motor olması sayesinde yüksek ekonomik performans ve maksimum çalışma güvenliği sağlar
- Yer seçimi montajı ve kurulumu kolaydır
- Teknik bakım ve enerji tüketim masrafı son derece düşüktür



VARIOSUC

Mobil Cerrahi Aspiratör Sistemi



TEKNİK ÖZELLİKLER

Voltaaj	: 230 (V 1~)
Tüketim (A)	: 2.7
Güç (kW)	: 0.6
Maks. Sıvı Debisi	: 4 lt. / dk.
Ebat	: 92y x 36g x 60d
Ağırlık (net)	: 32 kg
Ses Seviyesi	: Yaklaşık 54-56 Db

DUR.02.062410056 **4.690 EUR**

- Elektronik kontrollü ve tamamen otomatiktir
- GFK ya da GFGK konfüğürasyonu için konforlu manifold
- Ses geçirmez gövde
- Entegre ağız salgısı toplayıcı, direkt direnaj (opsiyonel)
- Boşaltılan hava için bakteri filtresi
- Cihaz dakikada 300 lt. kesintisiz hava çekme performansına sahiptir
- Santrifüj güç kullanarak kesintisiz çalışır
- Separasyon ve atık biriktirme ünitesi Mobil set üzerindedir
- Aynı anda hem emme fonksiyonunu yapabilir hemde hastanın tükürme fonksiyonunu karşılayabilir

DENTAL ÜNİT AKSESUARLARI

FARO

MAIA LED Reflektör



YENİ

TEKNİK ÖZELLİKLER

Güç Kaynağı	: 90/264 Vac 47-63H
Güç Tüketimi	: Maks. 9 VA
Aydınlatma Lux	: 3.000/35.000
Aydınlatma Spotu	: 175x100mm
Aydınlatma Kaynağı	: 2 LED
Soğutma Sistemi	: Statik ısı emici (Fan gerektirmez)
El Tutamağı	: Sterilize edilebilir

FAR.02.320110300 **799 EUR**

Uygun fiyata yüksek performanslı bir LED çalışma lambası arayan herkes için en ideal çözüm. Faro patentli optik sistem ve tasarım. **MAIA**, video edinme sistemleri ve teşhis aletleri ile mükemmel uyum için elektronik kart ile donatılmıştır.

- Kumanda kontrolü
- 5000 Kelvin renk ısısı ve 175x100mm homojen LED aydınlatma
- Ayarlanmış LED ışık gücünü otomatik olarak hafızaya alınması
- Üçüncü eksen rotasyon opsiyonu ile ışık akısının daha iyi konumlandırılması
- Kolayca sökülüp temizlenebilen ön koruma parçası ve steril edilebilen el tutamakları

FARO

EDI Reflektör



TEKNİK ÖZELLİKLER

Güç Kaynağı	: 17V - 50/60 Hz
Güç Tüketimi	: 26V
Aydınlatma	: Halogen 17V-95W
Aydınlatma Spotu	: 180x60mm
Soğutma Sistemi	: Fan ile güçlendirilmiş
El Tutamağı	: Sterilize edilebilir

> Reflektör (Kol ile birlikte) FAR.02.306010300 **695 EUR**
> Fotoselli Reflektör (Kol ile birlikte) FAR.02.306110300 **795 EUR**

EDI Reflektör ağız içini en verimli şekilde aydınlatır. Mafsallı kol hareketi ve sağlam yay mekanizma sayesinde tüm yönlerde yumuşak ve hassas hareket imkânı sağlar.

- Ana kol 75cm uzunluğunda olup 40° yukarı 50° aşağı hareketi ile esnek ve kullanışlıdır
- 5000 Kelvin renk ısısı ve 180x60mm homojen mükemmel gölgesiz aydınlatma sahası
- Kolayca sökülüp temizlenebilen ön koruma parçası ve steril edilebilen el tutamakları
- Mikroişlemci destekli sessiz fanlı soğutma sistemi

LUZZANI DENTAL

LUZZANI MINILIGHT Hava Su Şiringası



YENİ

> 3 fonksiyonlu plastik hava su şiringası LUZ.02.SL3SGSG **195 EUR**
> 6 fonksiyonlu plastik hava su şiringası LUZ.02.SL6SGSG **275 EUR**

- Tasarım ve işlevsellik
- **İki metal uç**: düz burun ve karga burun
- Üstün dayanıklılık
- Çok hafif ergonomik yapı ve kolay kullanım
- 135°C'de sterilize edilebilir
- Değiştirilebilir paslanmaz çelik gövde ve uç

FARO

SYR 3 3 Yollu Hava Su Spreyi



hava basıncı 4 bar

FAR.02.094000100 **195 EUR**

- Besleme hortumundan halka yardımı ile kolaylıkla sökülebilir
- **İki metal uç**: düz ve açılı
- Pürüzsüz yüzeyi ile kolay temizlik ve sterilizasyon imkanı
- Gövde 134°C sterilizasyon edilebilmesi için iyileştirilmiştir
- Dişçi koltuğuna su hortumundan bakteri girişini önleyen geri dönüşümsüz valf
- Metal gövdeli

GRUP

Monitör Kolu



GRP.02.10500 **95 EUR**

LCD monitörün yukarı-aşağı veya sağa-sola kolayca döndürülmesini sağlar. Her marka ünit ve her marka LCD monitör için uygundur. Elektro statik özel fırın boyadır.

GRUP

Alet Tepsisi Ünite Monte



GRP.02.10550 **50 EUR**

Kaviron, ışınli dolgu vb tüm cihazları nızın üniten dikey borusuna konmasını sağlar. Tüm marka ünitlere monte edilebilir. Montaj için ekstra herhangi bir aparata ihtiyaç yoktur.

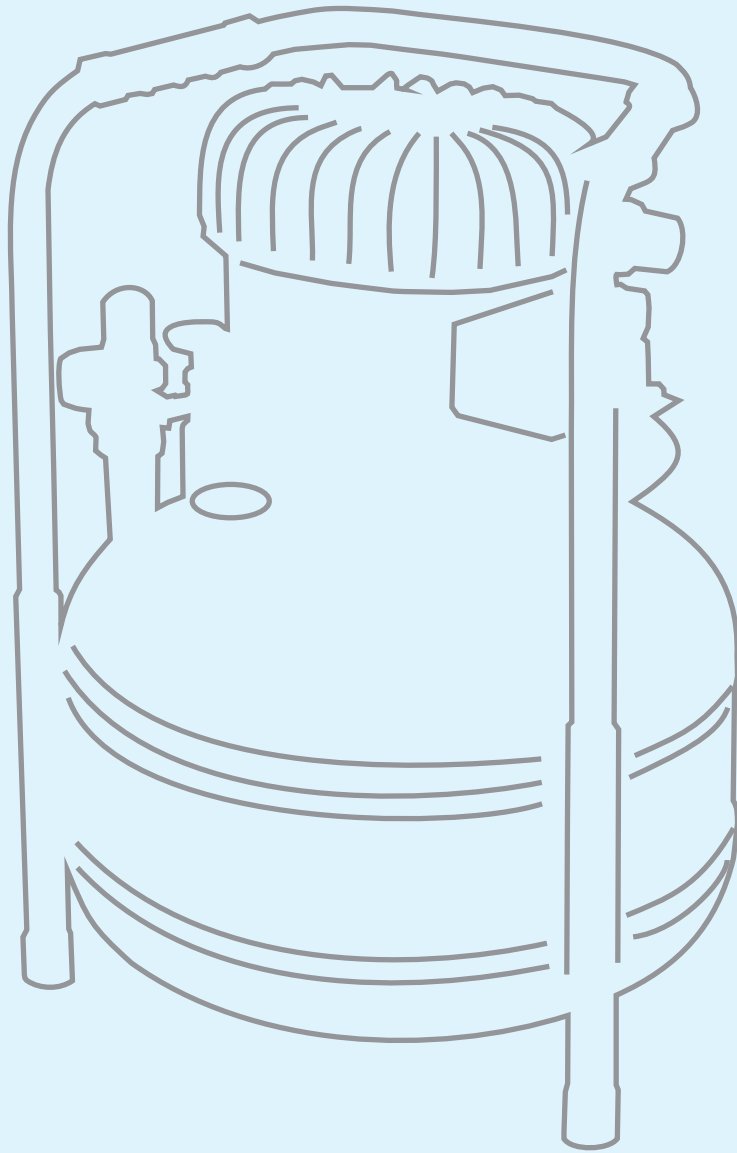

KOMPRESÖRLER

JUN-AIR®

6-25 Model Dental Kompresör

TEKNİK ÖZELLİKLER

- 220V 50Hz, 5.8A
- Basınç manometresi
- Hava tahliye musluğu
- Termal koruma sistemi
- 8 bar basınçta 32 lt./dk. hv.
- 0 bar basınçta 50 lt./dk. hv.
- 25 lt. tank kapasitesi
- 0.46HP (0.34 kW)
- 45dB mak. ses seviyesi
- Ölçüler: 38x38x55 cm
- 29 kg ağırlık
- 1 ünitlik
- Yağlı



Uyarı: Bu cihaza sadece Jun-Air Kompresör yağı kullanınız

JUN.02.1413000 **1.300 EUR**

JUN-AIR®

12-40 Model Dental Kompresör

TEKNİK ÖZELLİKLER

- 220V 50Hz, 5.8A
- Basınç manometresi
- Hava tahliye musluğu
- Termal koruma sistemi
- 8 bar basınçta 64 lt./dk. hv.
- 0 bar basınçta 100 lt./dk. hv.
- 40 lt. tank kapasitesi
- 0.92HP (0.68 kW)
- 48dB mak. ses seviyesi
- Ölçüler: 55.6x44.6x58.1 cm
- 48 kg ağırlık
- 1 ünitlik
- Yağlı



Uyarı: Bu cihaza sadece Jun-Air Kompresör yağı kullanınız

JUN.02.1795025 **2.300 EUR**

JUN-AIR®

OF302-25B Model Dental Kompresör

TEKNİK ÖZELLİKLER

- 220V 50Hz, 3.4A
- Basınç manometresi
- Hava tahliye musluğu
- Termal koruma sistemi
- 8 bar basınçta 38 lt./dk. hv.
- 0 bar basınçta 108 lt./dk. hv.
- 25 lt. tank kapasitesi
- 0.60HP (0.44 kW)
- 65dB mak. ses seviyesi
- Ölçüler: 38x38x61 cm
- 28 kg ağırlık
- 1 ünitlik
- Yağsız



JUN.02.1608760 **1.550 EUR**

JUN-AIR®

2x OF302-40B Model Dental Kompresör

TEKNİK ÖZELLİKLER

- 220V 50Hz, 6.8A
- Basınç manometresi
- Hava tahliye musluğu
- Termal koruma sistemi
- 8 bar basınçta 76 lt./dk. hv.
- 0 bar basınçta 216 lt./dk. hv.
- 40 lt. tank kapasitesi
- 1.2HP (0.9 kW)
- 68dB mak. ses seviyesi
- Ölçüler: 42x54x62 cm
- 46 kg ağırlık
- 2 ünitlik
- Yağsız



JUN.02.1608937 **2.750 EUR**

JUN-AIR®

2000-40B Model Dental Kompresör

TEKNİK ÖZELLİKLER

- 220V 50Hz, 3.4A
- Basınç manometresi
- Hava tahliye musluğu
- Termal koruma sistemi
- 8 bar basınçta 90 lt./dk. hv.
- 0 bar basınçta 176 lt./dk. hv.
- 40 lt. tank kapasitesi
- 1.5HP (1.1 kW)
- 72dB mak. ses seviyesi
- Ölçüler: 42.5x54x63 cm
- 50 kg ağırlık
- 2 ünitlik
- Yağsız



JUN.02.1540300 **3.350 EUR**

JUN-AIR®

OF1202-40B Model Dental Kompresör

TEKNİK ÖZELLİKLER

- 220V 50Hz
- Basınç manometresi
- Hava tahliye musluğu
- Termal koruma sistemi
- 8 bar basınçta 130 lt./dk. hv.
- 0 bar basınçta 290 lt./dk. hv.
- 40 lt. tank kapasitesi
- 2HP (0.68 kW)
- 76dB mak. ses seviyesi
- Ölçüler: 55.6x44.2x67.7 cm
- 59 kg ağırlık
- 2 ünitlik
- Yağsız



JUN.02.1613337 **2.495 EUR**

JUN-AIR®

2000-40M Model Dental Kompresör

TEKNİK ÖZELLİKLER

- 220V 50Hz, 8A
- Basınç manometresi
- Hava tahliye musluğu
- Termal koruma sistemi
- 8 bar basınçta 90 lt./dk. hv.
- 0 bar basınçta 176 lt./dk. hv.
- 40 lt. tank kapasitesi
- 1.5HP (1.1 kW)
- 52dB mak. ses seviyesi
- Ölçüler: 66.1x64.3x85.6 cm
- 111 kg ağırlık
- 2 ünitlik
- Yağsız, Kabinli



Uyarı: Bu cihaza sadece Jun-Air Kompresör yağı kullanınız

JUN.02.1520560 **5.990 EUR**

JUN-AIR®

COMPRESSOR OIL Kompresör Yağı

Paketleme Detayları

- 500 ml.

Jun-Air kompresörler için özel üretilmiş çalışma performansını artırıcı buharlaşma oranı düşük kompresör yağı.



JUN.01.5631012 **26 EUR**

PARISE COMPRESSORI

P30 OF1P Model Dental Kompresör

TEKNİK ÖZELLİKLER

- 230V 50Hz
 - Basınç manometresi
 - Hava tahliye musluğu
 - 1400 devir
 - 5 bar basınçta 118 lt./dk. hv.
 - 30 lt. tank kapasitesi
 - 1HP (0.75 kW)
 - 69dB mak. ses seviyesi
 - Ölçüler: 57x39x70 cm
 - 27.5 kg ağırlık
 - 1 ünitlik
- Yüksek performanslı piston ve segmentleri ile %30'a kadar daha fazla hava akışı sağlar.



PRS.02.1131110140 **850 EUR**

PARISE COMPRESSORI

P30 OF2P Model Dental Kompresör

TEKNİK ÖZELLİKLER

- 220V 50Hz
- Basınç manometresi
- Hava tahliye musluğu
- 1400 devir
- 5 bar basınçta 134 lt./dk. hv.
- 30 lt. tank kapasitesi
- 2HP (1.5 kW)
- 72dB mak. ses seviyesi
- Ölçüler: 40x57x66cm
- 34.5 kg ağırlık
- 1 ünitlik



PRS.02.1131110150 **925 EUR**

PARISE COMPRESSORI

P30 OF2P-RES Model Dental Kompresör

TEKNİK ÖZELLİKLER

- 230V 50Hz
- Basınç manometresi
- Hava tahliye musluğu
- 1400 devir
- 5 bar basınçta 134 lt./dk. hv.
- 30 lt. tank kapasitesi
- 2HP (1.5 kW)
- 59dB mak. ses seviyesi
- Ölçüler: 48x75x86 cm
- 74.5 kg ağırlık
- 1 ünitlik
- Kabinli, drayerli, otomatik hava kurutma sistemi



PRS.02.1131110200 **2.450 EUR**

PARISE COMPRESSORI

P100 OF2P-RET Model Dental Kompresör

TEKNİK ÖZELLİKLER

- 230V 50Hz
- Basınç manometresi
- Hava tahliye musluğu
- 1400 devir
- 5 bar basınçta 230 lt./dk. hv.
- 100 lt. tank kapasitesi
- 2+2HP (1.5+1.5 kW)
- 72dB mak. ses seviyesi
- Ölçüler: 41x132x77cm
- 91 kg ağırlık
- 4 ünitlik
- Drayerli otomatik hava kurutma sistemi



PRS.02.1131110130 **3.990 EUR**

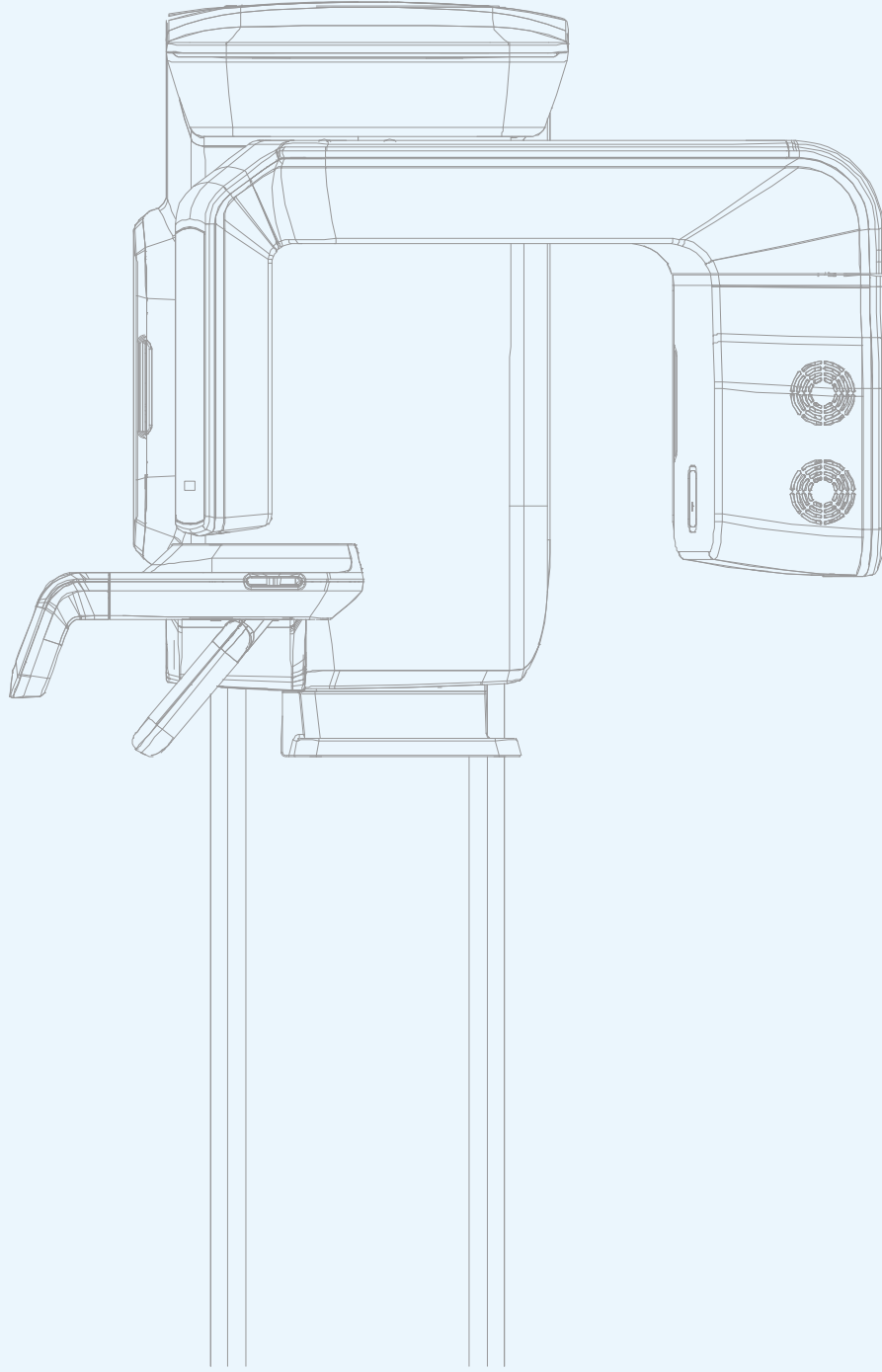

GÖRÜNTÜLEME SİSTEMLERİ

VOLUMETRİK TOMOGRAFİ, DİJİTAL PANORAMİK & SEFALOMETRİK
PERIAPİKAL RÖNTGEN CİHAZLARI
RADYOVİZYOGRAFİ
FİLM BANYO CİHAZLARI
RÖNTGEN FİMLERİ VE SOLÜSYONLARI
INTRA ORAL KAMERALAR
DENTAL LOUPE



Made in South Korea

Dental Pioneer
VATECH
VATECH Global



PaX-i3D^{Green}

PaX-i3D^{Smart}

PaX-i3D

PaX-i

www.facebook.com/vatechturkiye adresini ziyaret edebilirsiniz...

Pax-İ3D^{Green}

VOLUMETRİK TOMOGRAFİ, DİJİTAL PANORAMİK & SEFALOMETRİK GÖRÜNTÜLEME CİHAZI



YENİ

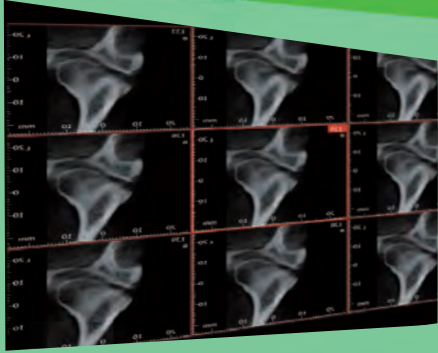

“doğa için düşük doz...”

HIZLI TARAMA

- En az indirgenmiş hareket artefakt ve hızlı iş akışı
- 5.9 saniyede hızlı tarama özelliği ile üstün görüntü kalitesi

ÇOKLU FOV ALANI

- Geniş FOV alanı ile 5x5 den 15x15 e kadar görüntü alabilme
- Optimal boyut ile alınan spesifik diagnostik tanılarda hastalarınızın X-ışını maruziyetini azaltın

KOLAY VE GELİŞMİŞ YAZILIM, EZ3D PLUS

- Kolayca öğrenip, kolayca kullanın
- Sezgisel kullanıcı arayüzü ve güçlü danışmanlık araçları

Server ve Türkçe Yazılım Desteği

Cihaza Özel Bilgisayar Hediye

YENİ 3D ÇAĞINI KEŞFET

Yeni bir 3D VR, grafik mühendisliğiyle güçlendirilen Ez3D-i. Doğru perspektifleri hızlı ve kolay bir şekilde elde etmek için ideal bir araçtır, doğru ölçüm ve doğru teşhis için gereklidir. Ayrıca, çeşitli VR renklendirme modları ve animasyonlu istişare aracı ile verimli danışmanlık hizmeti vermektedir.

PAX-İ 3D GREEN (15x15) Volumetrik Tomografi ve Dijital Panoramik & Sefalometrik Görüntüleme Cihazı

VAT.02.PAX-İ 3D GREEN 15x15 SC 147.900 EUR

PAX-İ 3D GREEN (15x15) Volumetrik Tomografi ve Dijital Panoramik Görüntüleme Cihazı

VAT.02.PAX-İ 3D GREEN 15x15 SP 132.990 EUR



PROFESYONEL TANILAR 3D GÖRÜNTÜLER İLE ÇOKLU FOV SEÇİMİ İLE GENİŞ BİR DİYAGNOZ DİZAYNI

Pax-i3D Green, 5x5 ila 15x15 arasında değişen çoklu FOV boyutları sağlar. Artmış FOV boyutundan dolayı, Pax-i3D Green, profesyoneller için çok daha yüksek bir teşhis değeri sunar.

Tanı İmajları



3D Panoramik

3D Navigasyon kutusundan işaretleme yapıp ROI pozisyonlandırmak, 2D görsel kesitleri çıkarmak artık daha basit.

Çift-Tık ile Hava yolu Analizi

Çift tıklama ile hava yolu hacmini elde edin. Verimli havayolu teşhisi için, hava yolunun minimum eksenel alanı.

TME Analizi

Ez3D-i bir görüntüleme düzeni sağlar. Eşzamanlı analiz için optimize edilmiş TME bölgeleri.



FOV 15X15

Pax-i3D Green'in 15X15 görüntüleri Oral ve maksillofasial cerrahi de dahil olmak üzere kapsamlı teşhis imkanı sunar. Mükemmel FOV boyutu ile karmaşık ortognatik, Implant ve ortodontik cerrahi bir arada.

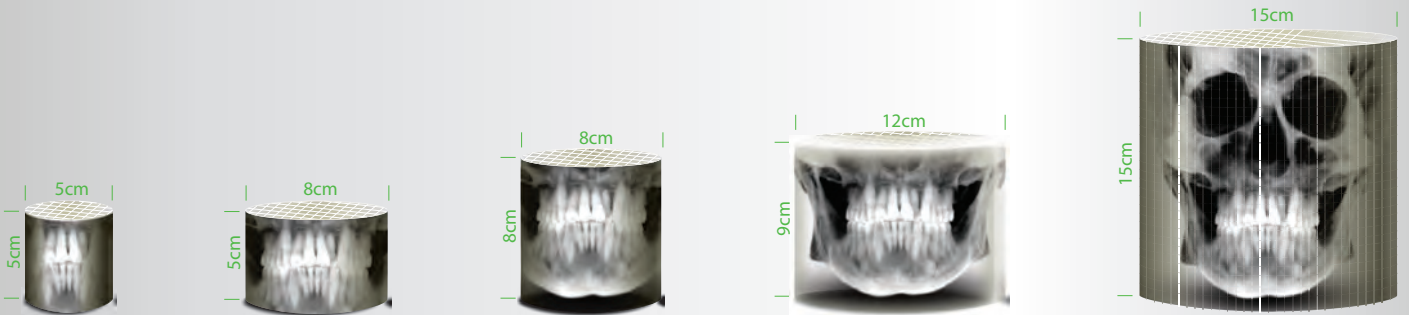

TEKNİK ÖZELLİKLER

Fonksiyon	: Tomografi + Panoramik + Sefalometrik
CBCT Sensörü	: CMOS Sensör
Odak Noktası	: 0.5mm
Gri Ölçeği	: 14 bit
Jeneratör	: Voltaj 50~99 kVp / Akım 4~16 mA
Hasta Pozisyonu	: Ayakta / Tekerlekli sandalye
Fov Alanı	: 10x8.5cm (Anatomik 12x9)
Voxel	: 0.08mm / 0.3mm

Ağırlık	: Pax-i3D Green: 182 kg : Pax-i3D Green SC (Pano / Tarama Ceph): 220kg
Boyut	: Pax-i3D Green : 1.200 x 1.325 mm : Pax-i3D Green SC (Pano/Tarama Ceph): 1.985 x 1.325mm
Tarama Süresi	: CBCT 5.9 sn / Pano HD 7 sn

Pax-i 3D Smart

VOLUMETRİK TOMOGRAFI, DİJİTAL PANORAMİK & SEFALOMETRİK GÖRÜNTÜLEME CİHAZI

YENİ

“İmplantoloji & Cerrahi” için
en iyi sonuç...



BİR TARAMA, İKİ GÖRÜNTÜ

Pax-i 3D Smart ile yapılan tek bir çekimde hem CBCT hemde Panoramik görüntü elde edebilirsiniz. Bunun anlamı hasta her iki görüntü için sadece bir kere radyasyona maruz kalacak ve her ikisinde aynı anda görüntüleyebileceksiniz. Aynı zamanda Panoramik çekme moduda mevcuttur.



DOĞRU TEŞHİS İÇİN AKILLI YENİLİK

Anatomik FOV alanı 12x9

Pax-i 3D Smart yenilikçi FOV alanı ile diğer cihazlara göre daha geniş bir görüntü alanı sunar. Normalde 10x8.5 FOV alanına sahip cihazlarda 8 numaralı dişe kadar net bir görüntü almanızı sağlar.



DÜŞÜK DOZ VE YÜKSEK GÖRÜNTÜ KALİTESİ

Radyasyon dozunu yükselterek görüntü kalitesini yükseltmek kolaydır, Radyasyon dozunu düşürerek kalitesini düşürmek de kolaydır. Vatech Green CT teknolojisi görüntü kalitesinden ödün vermeden radyasyon dozunu düşürür.



Panoramik



CBCT



2D ve 3D görüntüleri bir arada inceleme imkanı pek çok fayda sağlar. İki farklı yazılım kullanmadan hastalarınız için profesyonel bir görünüm sağlamaktadır. Bu düzen hastalarınız için daha iyi sonuç gitmenizi sağlayarak görüntüleri almanıza yardımcı olur.

Server ve Türkçe Yazılım Desteği

Cihaza Özel Bilgisayar Hediye

PAX-İ 3D SMART (10x8.5) Volumetrik Tomografi ve Dijital Panoramik Görüntüleme Cihazı
VAT.02.PAX-İ 3D SMART 10x8.5 SP 75.500 EUR

PAX-İ 3D SMART (10x8.5) Volumetrik Tomografi, Dijital Panoramik & Sefalometrik Görüntüleme Cihazı
VAT.02.PAX-İ 3D SMART 10x8.5 SC 84.750 EUR

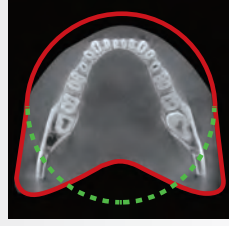

SMART MAR

SMART MAR özelliği sayesinde metal yansımaları absorbe edip görüntülerdeki parazitleri ortadan kaldırır.

Tanı İmajları



Tek çekimde Pano + CBCT

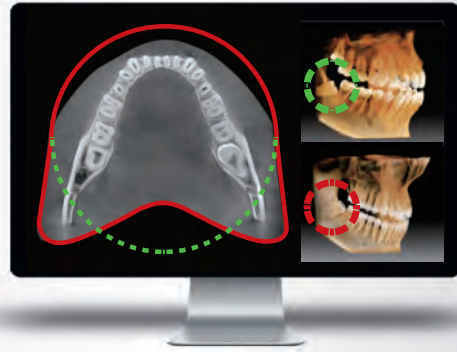

Anatomik Fov Alanı 12x9



Gerçek 3D yazılımı "Ez3D-i"

İmplant tedavisi için uygulanan doz CBCT + Pano

Diğerleri

Pax-i3D^{Smart}

TEKNİK ÖZELLİKLER

Fonksiyon	: Tomografi + Panoramik + Sefalometrik
CBCT Sensörü	: CMOS Sensör
Odak Noktası	: 0.5mm
Gri Ölçeği	: 14 bit
Jeneratör	: Voltaj 50~99 kVp / Akım 4~16 mA
Hasta Pozisyonu	: Ayakta / Tekerlekli sandalye
Fov Alanı	: 10x8.5cm (Anatomik 12x9)
Voxel	: 0.2mm / 0.3mm

Ağırlık	: Pax-i3D Smart: 167 kg : Pax-i3D Smart SC (Pano / Tarama Ceph): 220kg
Boyut (Gen.xDer.xYük.)	: Pax-i3D Smart : 1.113 x 1.389 x 2.336 mm : Pax-i3D Smart SC (Pano/Tarama Ceph): 1.882x1.400x2.336mm
Tarama Süresi	: CBCT 13.6 sn / Pano+CBCT 18 sn Pano HD 7 sn

Pax-i3D

VOLUMETRİK TOMOGRAFI, DİJİTAL PANORAMİK & SEFALOMETRİK GÖRÜNTÜLEME CİHAZI



- Ultra yüksek çözünürlük
- **Mar:** Metal artefakt önleyici
- Otomatik fokuslanma teknolojisi
- **Ez3D-i** profesyonel yazılım
- 3'ü 1 arada sistem - panoramik + sefalometrik (opsiyonel) + 3D
 - 12 ayrı çekim modu
 - 8 değişik çekim modu
- **Panoramik Çekim Modları**
 - Standart / sağ / ön / sol
 - Bitewing standart / sağ / ön / sol
 - Orthogonal standart / sağ / ön / sol
- **Özel Çekim Modları**
 - TMJ LAT (açık / kapalı) / Sinüs PA
 - TMJ PA (açık / kapalı) / Sinüs LAT (opsiyonel)

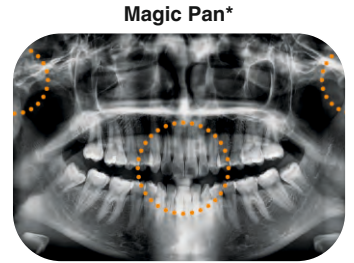
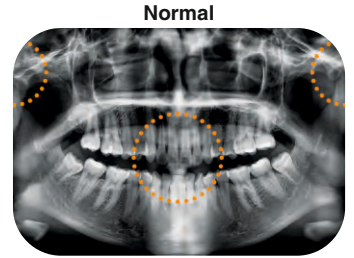

* **MAGIC PAN** daha üstün panoramik görüntü oluşturur. Bu theelmination yoluyla elde edilir ve bulanık görüntüleri ortadan kaldırır. (Opsiyonel)

PAX-İ 3D (8x8) Volumetrik Tomografi ve Dijital Panoramik Görüntüleme Cihazı
VAT.02.PAX-İ 3D 8x8 SP 65.900 EUR

PAX-İ 3D (12x9) Volumetrik Tomografi ve Dijital Panoramik Görüntüleme Cihazı
VAT.02.PAX-İ 3D 12x9 SP 82.500 EUR

PAX-İ 3D SC (8x8) Volumetrik Tomografi, Dijital Panoramik & Sefalometrik Görüntüleme Cihazı
VAT.02.PAX-İ 3D 8x8 SC 74.950 EUR

PAX-İ 3D SC (12x9) Volumetrik Tomografi, Dijital Panoramik & Sefalometrik Görüntüleme Cihazı
VAT.02.PAX-İ 3D 12x9 SC 91.990 EUR

Server ve Türkçe Yazılım Desteği

Cihaza Özel Bilgisayar Hediye



barkodu cep telefonunuza okutarak cihazla ilgili videoyu izleyebilirsiniz

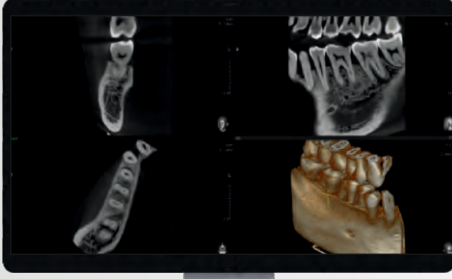

5x5 FOV

5x5 görüntüler hastalar için X-ışını ile belirli bir tanı ortaya çıkartmak için oldukça yararlıdır, özellikle kontrolü çok zor olan C-şekiller veya anormal kök kanal şekillerini kontrol ederek, endodontik tanı doğruluğunu sağlayabilir.

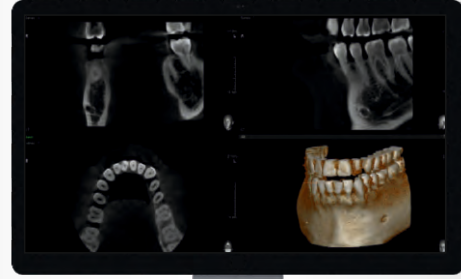

8x5 FOV

8x5 görüntüler alt çene bölümünde ve çevresinde daha fazla bilgi sağlar. Doğru bir tedavi planı, alt çene siniri, mental foramen veya maksiller sinüs gibi önemli anatomik yapıları ön planda tarar.

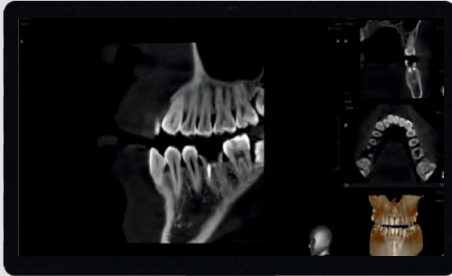

8x8 FOV

8x8 görüntüler tek bir adımda kapsamlı bir tanı ve tedavi planlaması etkinleştirir. Bu karmaşık implant cerrahisi için gibi sağ veya sol TME tanıda oldukça faydalıdır.

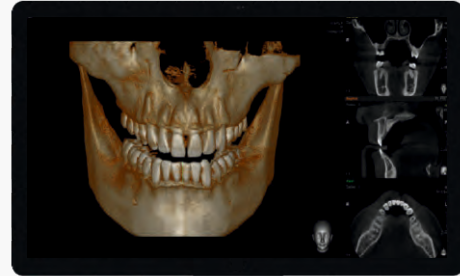

12x9 FOV

12x9 görüntüler tamamen tek bir tarama ile 3. molar bölgede dahil olmak üzere yapıları kapsayan oral diaagnoz için en uygun bilgiyi sağlayabilir. Çoğu ağız cerrahisi ve birden fazla implant cerrahisi için uygundur.

TEKNİK ÖZELLİKLER

Fonksiyon	: Tomografi + Panoramik + Sefalometrik
CBCT Sensörü	: CMOS Sensör
Odak Noktası	: 0.5mm
Gri Ölçeği	: 14 bit
Jeneratör	: Voltaj 50~90 kVp / Akım 4~10 mA
Hasta Pozisyonu	: Ayakta / Tekerlekli sandalye
Tarama Süresi	: CBCT 15 sn / UHD 24 sn Pano HD 13.5 sn Normal / 10.1 sn Celp Tarama 12.9 sn / One-Shot 0.9 sn

Ağırlık	: Pax-i3D: 110 kg Pax-i3D SC (Pano / Tarama Ceph): 200kg
Boyut (Gen.xDer.xYük.)	: Pax-i3D: 41.73 x 47.24 x 90.55 inch Pax-i3D SC (Pano / Tarama Ceph): 75.6 x 47.24 x 90.55 inch

DİJİTAL PANORAMİK & SEFALOMETRİK GÖRÜNTÜLEME CİHAZI



PAX-i Dijital Panoramik Cihaz

VAT.02.PAX-i 19.750 EUR

PAX-i SC Dijital Panoramik & Sefalometrik Cihaz

VAT.02.PAX-i SC 28.750 EUR

Server ve Türkçe Yazılım Desteği

Cihaza Özel Bilgisayar Hediye

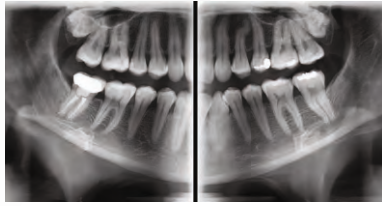

Bitewing Mode

- Her hastanın anatomisine göre tasarlanmış adaptörler ile hastaların kolay konumlandırılması ve sabitlenmesi
- Yüksek kalitede resim alabilmek için her seferinde yinelenen resim kalibrasyonu
- Görüntüleme programı ile tüm komutları kontrol edebilme ve kolay kullanım
- İşlem boyunca hastanın insan sesi ile uyarılması
- Rehber ışınları ile hastanın kolay konumlandırılması ve kullanım kolaylığı
- Franckfort düzlem ekranı, mid-sagittal ve cuspid düzlemi ile hızlı iyi hasta konumlandırma ve çift motorlu merkezi sütun
- Entegre mikro-işlemcisi ile birçok testi gerçek zamanlı yaparak yüksek güvenlik seviyesi
- Pozlama parametrelerinin sürekli kontrolü, güç ve yoğunluk seviyelerinin manuel olarak değiştirilebilmesi
- Klasik panoramik cihazlara kıyasla çok düşük dozda çekim
- Birkaç saniye içinde yüksek kaliteli resim elde etme
- Olağanüstü fokus mesafesi (0.50 mm)
- Yazılımın network desteği ile her büyüklükteki kliniğe uygun çözümler
- Vatech'e özel birçok filtre ve komutlarla görüntü kalitesinin artırılması ve detayların gösterilmesi
- Grinin tüm tonlarını elde edebilme
- İmplant simülasyonu
- Görüntüleme programında kalibrasyonsuz ölçüm yapabilme

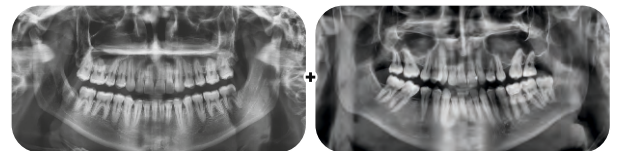

barkotu cep telefonunuza okutarak cihazla ilgili videoyu izleyebilirsiniz



Pax-i Pano ve Ceph olmak üzere iki dahili sensör içerir.

Bu yalnızca ideal görüntüleri elde etmenize olanak tanımakla kalmaz, aynı zamanda da verimli iş akışı elde etmenizi sağlar...

Tanı İmajları



Panoramik Standart



One - Shot Ceph



Tarama Ceph

8 adet set halinde program:

Panoramik, yetişkin ve çocuk, yarım çene, ön cephe TME açık, TME kapalı, maxiller sinüsler

Cmos sensör, 14 bit gri tonlama, Toshiba x-ray jeneratörü, Normal ve hd çekim özelliği, Cd/dvd multi driver, İmplant simülasyonu, 8 adet çekim programı, **Hasta takip programı**, Yazılımın network desteği ile her büyüklükteki kliniğe uygun çözümler...

TEKNİK ÖZELLİKLER

Fonksiyon	: Panoramik + Sefalometrik
CBCT Sensörü	: CMOS Sensör
Odak Noktası	: 0.5mm
Gri Ölçeği	: 14 bit
Jeneratör	: Voltaj 50~90 kVp / Akım 4~10 mA
Hasta Pozisyonu	: Ayakta / Tekerlekli sandalye
Tarama Süresi	: Pano HD 13.5 sn Normal / 10.1 sn Celp Tarama 12.9 sn / One-Shot 0.9 sn

Ağırlık	: Pax-i: 90 kg : Pax-i SC (Pano / Tarama Ceph): 120kg : Taban 50kg
Boyut (Gen.xDer.xYük.)	: Pax-i: 41.73 x 47.24 x 90.55 : Pax-i SC (Pano / Tarama Ceph): 75.6 x 47.24 x 90.55

VATECH INTRAORAL XRAY

GÖRÜNTÜLEME SİSTEMİ İLE İLERİ DÜZEY DIAGNOSTİK DEĞERLER

Ez Ray Periapikal Röntgen Cihazı kliniğinizde sofistike bir ortam oluşturur.

Ergonomik Xray tüpü sayesinde her açıdan görüntü alabilme pozisyonlandırılabilme imkanı.

Güçlü ve istikrarlı kol yapısıyla basit konumlandırma sağlar. **0.4mm Focal Spotu** ile kesin tanı ve daha yüksek çözünürlüklü görüntü sağlar. Film yada dijital sensörleriniz ile her zaman en küçük odak noktası sayesinde en iyi görüntüyü elde edebilirsiniz...



Made in South Korea

Dental Pioneer
VATECH
VATECH Global

EZ Ray Air w
Premium Intra-oral X-ray

YENİ

GÜVENİLİR EN NET GÖRÜNTÜ

• 0,4mm odak noktası ile yüksek çözünürlüklü bir görüntü ve kesin tanı imkanı sağlar. Dijital sensör veya filmlerinizde en küçük odak noktası teknolojisi ile en iyi görüntüyü elde edebilirsiniz.

KOLAY KULLANIM İÇİN GÜVENİLİR TASARIM

• Ergonomik kol sistemi sayesinde bütün anatomik yapıları görüntüleyebilme imkanı sağlar.
• Klinikte modern ve konforlu bir atmosfer. Hastalarınızın endişe, korku ve rahatsızlık hislerini azaltıp rahatlama getirir.

KOLAY, VERİMLİ ve İŞLEVSEL

• Kolaylaştırılmış menülerle görüntü almak daha basit. Yenilikçi ve kolay kullanımlı kontrol paneli.

VAT.02.EZRAY W

3.750 EUR

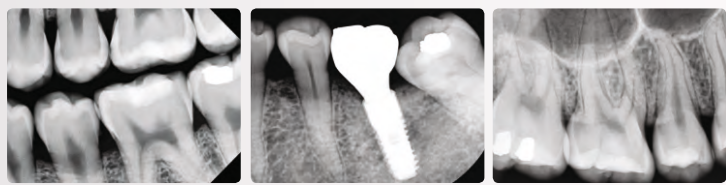

TEKNİK ÖZELLİKLER

• Odak Noktası	: 0.4mm
• Tüp Voltajı	: 60kV / 70kV (seçilebilir)
• Tüp Akımı	: 4mA / 7mA (seçilebilir)
• Çalışma Voltajı	: 220V AC 50/60Hz ±%10
• Pozlama Süresi	: 0.04 / 2.0 saniye
• Kon Uzunluğu	: Standart 12" - 8" / 12" (opsiyonel)
• Ağırlık	: 25.8 kg
• Filtrasyon	: 2mm AL

PERIAPİKAL RÖNTGEN CİHAZLARI

Görüntüleme Sistemleri

Belmont

PHOT-X II S

DC Röntgen Cihazı
Duvara Monte Model

BEL.02.505WK

3.750 EUR



TEKNİK ÖZELLİKLER

- Odak Noktası : 0.4mm
- Tüp Voltajı : 60kV / 70kV (seçilebilir)
- Tüp Akımı : 3mA / 6mA (seçilebilir)
- Çalışma Voltajı : 220V AC 50/60Hz ±%10
- Pozlama Süresi : 0.01 / 2.0 saniye
- Kon Uzunluğu : Standart kon 230mm, uzun Kon 305mm (opsiyonel)
- Ağırlık : Tüp kafa ağırlığı 4 kg
- Program Seçeneği : 16 film, 16 dijital
- Filtrasyon : 2mmAl (1,5mmAl ve üzeri)

Dental film ve dijital sensörler ile çalışmaya uygundur. DC akım özelliği ile radyasyon etkisini azaltır. Kontrol kutusu gövdeye yada istenilen uygun yere monte edilebilir.

Belmont

PHOT-X II S

DC Röntgen Cihazı
Oturaklı Model



BEL.02.505RK

4.650 EUR

TEKNİK ÖZELLİKLER

- Odak Noktası : 0.4mm
- Tüp Voltajı : 60kV / 70kV (seçilebilir)
- Tüp Akımı : 3mA / 6mA (seçilebilir)
- Çalışma Voltajı : 220V AC 50/60Hz ±%10
- Pozlama Süresi : 0.01 / 2.0 saniye
- Kon Uzunluğu : Standart kon 230mm, uzun Kon 305mm (opsiyonel)
- Ağırlık : Tüp kafa ağırlığı 4 kg
- Program Seçeneği : 16 film, 16 dijital
- Filtrasyon : 2mmAl (1,5mmAl ve üzeri)

Dental film ve dijital sensörler ile çalışmaya uygundur. DC akım özelliği ile radyasyon etkisini azaltır. Ergonomik koltuk yapısı ve sırt yaslama mekanizması ile hastalarımıza rahat bir tedavi süreci sağlar.

Belmont

PHOT-X II S

DC Röntgen Cihazı
Mobil Model



BEL.02.505FM

4.100 EUR

TEKNİK ÖZELLİKLER

- Odak Noktası : 0.4mm
- Tüp Voltajı : 60kV / 70kV (seçilebilir)
- Tüp Akımı : 3mA / 6mA (seçilebilir)
- Çalışma Voltajı : 220V AC 50/60Hz ±%10
- Pozlama Süresi : 0.01 / 2.0 saniye
- Kon Uzunluğu : Standart kon 230mm, uzun Kon 305mm (opsiyonel)
- Ağırlık : Tüp kafa ağırlığı 4 kg
- Program Seçeneği : 16 film, 16 dijital
- Filtrasyon : 2mmAl (1,5mmAl ve üzeri)

Dental film ve dijital sensörler ile çalışmaya uygundur. DC akım özelliği ile radyasyon etkisini azaltır. Ergonomik koltuk yapısı ve sırt yaslama mekanizması ile hastalarımıza rahat bir tedavi süreci sağlar.

PERIAPİKAL RÖNTGEN CİHAZLARI

Görüntüleme Sistemleri

new LIFE radiology

BEST-X

AC Röntgen Cihazı



Duvara Monte
Kontrol kutusu gövdeye
yada istenilen uygun
yere monte edilebilir.

Mobil
Hareket etme özelliği ile
klinikinizde dilediğiniz
yere götürebilirsiniz.

> Duvara Monte Model

NLR.02.8000D

2.150 EUR

> Mobil Model

NLR.02.8000M

2.150 EUR

- Timer monoblok üzerine yerleştirilmiş pozlama parametreleri, ayarları sayesinde kullanıcı tarafından daha kolay kullanma
- Radyografik cihazlar için iki tip dijital timer seçeneği
- Voltajdaki değişimlere göre poz süresinin otomatik ayarlanması
- Kumanda paneli sayesinde hasta tipi, film tipi ve zaman ayarlarının çabuk yapılması ve en son ayarların hafızaya alınmasını sağlaması
- Termosivic sistem sayesinde zamanlama hatalarından kaynaklanan röntgen sızıntılarını önleme işlemi

TEKNİK ÖZELLİKLER

• Odak Noktası	: 0.8mm
• Tüp Voltajı	: 60kV/70kV (seçilebilir)
• Tüp Akımı	: 8mA
• Çalışma Voltajı	: 230/240V AC 50/60Hz ±%10
• Pozlama Süresi	: 0.01/1.0 saniye
• Kontrol Kutusu	: Kablosuz (Wireless)
• Ağırlık	: Tüp kafa ağırlığı 3.5 kg
• Program Seçeneği	: Dental film ve dijital sensör
• Filtirasyon	: 2mmAl

Dental film ve dijital sensörler ile çalışmaya uygundur.

new LIFE radiology

BEST-X

DC Röntgen Cihazı

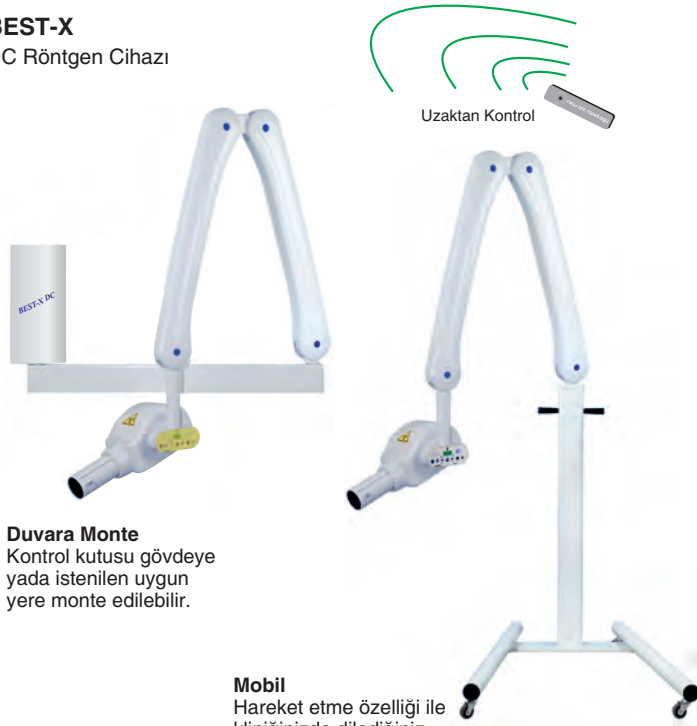

Duvara Monte
Kontrol kutusu gövdeye
yada istenilen uygun
yere monte edilebilir.

Mobil
Hareket etme özelliği ile
klinikinizde dilediğiniz
yere götürebilirsiniz.

> Duvara Monte Model

NLR.02.7000DCD

2.750 EUR

> Mobil Model

NLR.02.7000DCM

2.750 EUR

- DC akım sayesinde hasta üzerindeki radyasyon etkisini %25 azaltma
- Tüm dijital görüntüleme sistemleri ile uyumlu çalışabilme
- Voltajdaki değişimlere göre poz süresinin otomatik ayarlanması
- Kumanda paneli sayesinde hasta tipi, film tipi ve zaman ayarlarının çabuk yapılması ve en son ayarların hafızaya alınmasını sağlaması
- Termosivic sistem sayesinde zamanlama hatalarından kaynaklanan röntgen sızıntılarını önleme işlemi

TEKNİK ÖZELLİKLER

• Odak Noktası	: 0.7mm
• Tüp Voltajı	: 60kV / 70kV (seçilebilir)
• Tüp Akımı	: 4mA / 7mA (seçilebilir)
• Çalışma Voltajı	: 230/240V AC 50/60Hz ±%10
• Pozlama Süresi	: 0.02 / 1.0 saniye
• Kontrol Kutusu	: Kablosuz (Wireless)
• Ağırlık	: Tüp kafa ağırlığı 3.5 kg
• Program Seçeneği	: Dental film ve dijital sensör
• Filtirasyon	: 2mmAl
• Frekans	: 100kHz (Yüksek frekans teknolojisi)

Dental film ve dijital sensörler ile çalışmaya uygundur.



EzSensor Classic

Dijital Radyografi Cihazı



IP68
Sertifikası

Türkçe
Program

VAT.02.EZ SENSOR C **3.250 EUR**

4.8mm ultra-ince tasarımı ile kolay konumlandırma

- İnce CMOS teknolojisi ile hastalarınıza konforlu bir teşhis imkanı sağlar
- Hasta ağzına uygun olarak planlama ve yerleştirme imkanı sunar
- CMOS teknolojisi ile geliştirilmiş en ince sensör
 - Vatech R&D merkezinin araştırma ve testleri sonucunda CMOS LED teknolojisini kullanarak hastaya rahatsızlık hissettirmeden ve görüntü kalitesinden ödün vermeden en iyi incelik seviyesini kullandı

Güvenilir Görüntü

- **Ez Sensör Classic** doğru teşhis ve tedavi için en iyi görüntüyü almanızı sağlar
- **Ez Sensör Classic** yüksek hassasiyetli sensör teknolojisi ile istikrarlı kalite sağlar Eski model x-ray cihazları dahil olmak üzere pozlama ayarlarına uyum sağlar
- Yüksek kontrast sayesinde, göz için farklı yoğunluk seviyelerinde incelemelerinizi sağlar

Hasta Odaklı Tasarım

- Yuvarlatılmış kenar yapısı ile yumuşak dokuda maksimum konfor sağlar
- Hastalar için konforu en üst seviyeye çıkaran ergonomik yuvarlatılmış kenar dizaynı ile aktif görüntüleme alanından ödün vermeden mükemmel dengeyi sağlar
- Ergonomik dizaynı ile 3 farklı boyut seçeneği sunmaktadır. Aynı zamanda özgün boyut ile bütün hastalarınıza uyum sağlar
- Dijital sensör avantajıyla, direkt usb bağlantısı ile hızlı ve verimli iş akışı sağlamaktadır
- **Ez Sensör Classic** suya ve tozlanmaya karşı dayanıklı olacak şekilde üretilmiştir

Güçlü Muayene

- **Ez Codi** programı ile, danışma için tam bir çözüm...
- "Bir animasyon bin kelimeye bedeldir"
- 50'yi aşkın klinik vaka animasyonları ile birlikte tedavilerinizi daha sağlıklı ve güçlü bir hale getirir



TEKNİK ÖZELLİKLER

• Sensör	: CMOS
• Piksel	: 29.6 µm
• Teorik Çözünürlük	: 17 lp/mm
• Gri Skalası	: 12 bit
• Aktif Alan (W L)	: Boyut 1.0 20x30mm Boyut 1.5 24x33mm Boyut 2.0 26x36mm
• Kablo Uzunluğu	: 2.7 m



EzSensor Soft

Dijital Radyografi Cihazı

DÜNYADA
İLK ve TEK
ESNEK ve
DARBEME
DAYANIKLI

Konfor için şekillendirilmiş!

VAT.02.EZ SENSOR SOFT 6.250 EUR

En Küçük Piksel & Darbeye Dayanıklılık



Hekimler "Dünyanın en küçük piksel boyutu!"

Geleneksel dijital sensörde yer alan pazar, henüz tamamen yenilikçi bir teknolojiyi yıllardır görmedi

EzSensor Soft farklıdır. 14.8 µm!

Doğru teşhis görüntüleri dünyanın en küçük piksel boyutuyla yakalanacaktır. 14.8 µm'de EzSensor Soft, 33.7 lp/mm'lik bir teorik çözünürlüğe sahiptir.

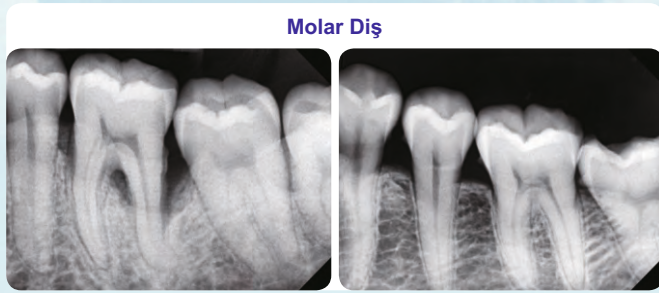
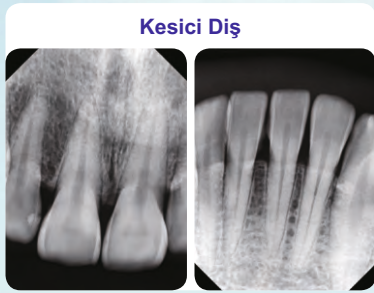

Üstelik "Dayanıklı Sensör Malzemesi!"

Genellikle, bir personel yanlışlıkla bir sensörü düşürürse veya basarsa, Kazara hasara yenik düşer ve kullanılmaz hale gelir.

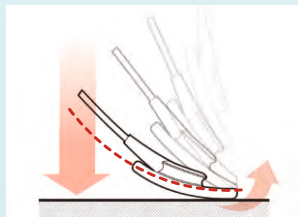

EzSensor Soft farklıdır. Yumuşak dış yüzeye sahiptir!

EzSensor Soft'un kauçuk benzeri dış lastik koruyucusu haricinde bile sensör düşürüldüğünde bile hasar görmez.



VATECH, Dünyanın İlk Ürünlerini sürekli takip etmektedir. Doğru teşhis, rahat kullanım, hızlı iş akışı ve hastanın rahatlığı için. Dental Öncü olarak yenilikçi ürünler geliştirmeye devam edeceğiz.

“Hızlı&Kolay konumlandırma!...”

“Ne kadar rahat!...”

Ağrısız ve Kolay Konumlandırma

Hastanın ağrısı azaltılırken, personel içinde doğru pozisyonlandırma ve tanı için ilgi bölgesi üzerindeki ağız içi algılayıcı.



Hastalar “Ne kadar rahat!”

Sert kenarlı sensörler ile görüntü çekmek acı ve travmatik bir deneyim olabilir. Hastanın ağrısı, sensörü yerleştirirken oluşan basınçtan kaynaklanır.

EzSensor Soft farklıdır. Yumuşatılmış Kenarlar!

Yumuşak dış yüzeyi ve yuvarlak kenarı ile hastalarda oluşan ağrıyı en düşük seviyeye taşır. Ağız içi sert algılayıcıya kıyasla ağrı düzeyi % 40 oranında azalmıştır.

Ağrı Karşılaştırma Test Sonuçları

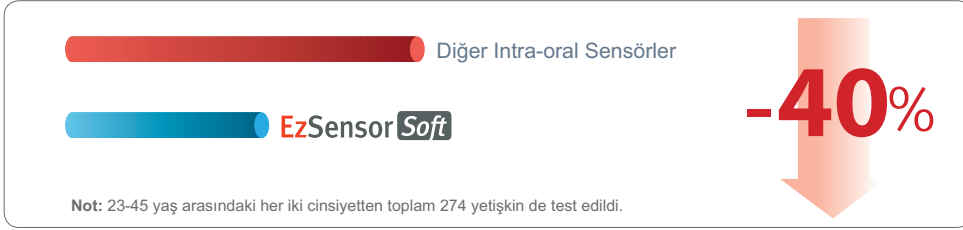

Çalışanlar “Tekrar Tekrar Çekim Yapmıyor!”

Apikal bölge de görüntüleme için sensörün yerleştirilmesi oldukça zordur. Konumlandırılması için ilgili bölge boyunca bulunan sensör, karşı taraftaki diş tarafından sıkışır.



EzSensor Soft farklıdır. Rahatlık için Tasarlandı!

Yumuşak kenarları ile sensörü kolayca konumlandırıp, periapikal cihaz ile görüntüsünü yakalamak, apikal bölge de oldukça kolaydır.

“Dünyanın en küçük Piksel boyutu 14,8 µm”

“Her türlü darbeye dayanıklı”



HIZLI TEŞHİS ve KOLAY TANI

Ezdent-i (2Boyutlu yazılım) + EzCodi (Hasta tanıtım yazılımı)

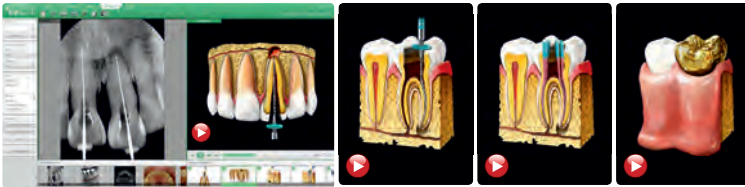

KOLAY TEŞHİS YAZILIMI

Hızlı bir şekilde teşhis edip kolaylıkla işlemler yapabileceğiniz profesyonel yazılım. Güçlü İletişim Aracı (opsiyonel). Hastanızın tedavi planınızı anlamasında yardımcı olun. EzCodi'yi kullanarak 244 adet klinik olgu animasyonları ile hekimler için de vaka kabulünü artırıcılığı kanıtlanmıştır.

TEKNİK ÖZELLİKLER

• Sensör	: CMOS
• Piksel Boyutu	: 14.8µm
• Teorik Çözünürlük	: 33.7 lp/mm
• Dinamik Aralığı	: 12bit
• Boyutlar	: 32.5 x 44.0 x 5.5mm (2.0) 30.6 x 40.8 x 5.5mm (1.5) 37.8 x 26.6 x 5.5mm (1.0)
• Aktif Aralığı	: 25.9 x 35.9mm (2.0) 23.9 x 33.0mm (1.5) 20.0 x 30.0mm (1.0)
• Dış Malzemesi	: Silikon (Biyoyumlu)
• Kablo Uzunluğu	: 2.7 mt.



En hafif, taınabilir intraoral x-ray sistemi



EzRay Air

TEKNİK ÖZELLİKLER

- Odak Noktası : 0.4mm (IEC60336)
- Tüp Voltajı : 65kV
- Tüp Akımı : 2.5mA
- Pozlama Süresi : 0.05 - 0.5 saniye
- Toplam Filtrasyon : Min. 1.5mm Al
- Cilt Mesafesi Uzaklığı : 200mm
- X Işın Alanı : Varsayılan 60mm Yuvarlak
30x40mm Dikdörtgen
20x30mm Dikdörtgen (Ops.)
- Maks. Görev Döngüsü : 1:30
- Ağırlık : 1.4 kg [2.2 lbs.] (Koruma kalkanı hariç)

VAT.02.EZRAY P

3.750 EUR

Çok hafif!

Hafif Yeniliği | Çift Taraflı Koruma | Yapay Zeka



Ağırlık yeniliği...

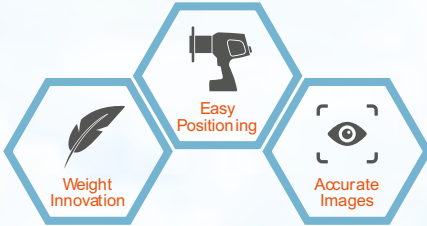

Hafif bir portatif ağız içi röntgen cihazı, cihazın konumlandırılması için kararlı bir ortam sağlar. Cihaz konumlandırma kolaylığı, hareket etse bile net görüntüler üretir. Hafif bir araç kullanmak çok uygun çünkü tüm dişler için gereken süre ve harcanan güç azalır. Ayrıca personeliniz için daha hızlı iş akışı ve daha az strese sebep olur.

Kesici Diş

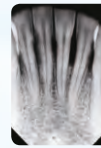

Molar Diş (65 kVp, 2.5 mA, 0.2 sec)

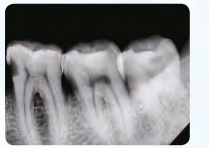
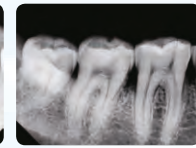

Akıllı konumlandırma ile zaman kazanın...

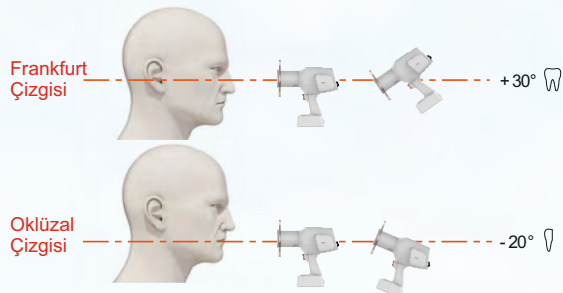

Frankfurt Çizgisi

+30°

Oklüzal Çizgisi

-20°

Akıllı konumlandırma sistemi ile çekim için yapılan pozisyonlandırma işlemini hızlandırır. Her bir dişin açısı için varsayılan pozlama ayarları vardır. Kullanıcının, bir oklüzal düzlemi veya bir frankfurt çizgisini izleyerek kılavuzu ayarlaması yeterlidir; aç ve diş otomatik olarak algılanır.

Tam bir ağız serisi elde etmenin en hızlı ve en kolay yolu.

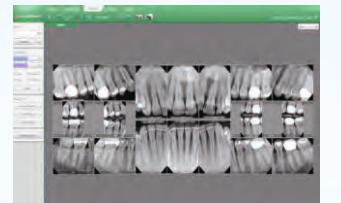



Made in South Korea

ADX4000W

KABLOSUZ, TAŞINABİLİR RÖNTGEN VE ENTEGRE RVG CİHAZI

DWN.02.ADX4000

9.990 EUR



- Anında görüntü alma, kayıt işlemi, Wireless veya USB kablo ile bilgisayara aktarma
- CE, TAEK, TÜV, BSI, KFDA ve FDA sertifikalı
- Tek tuşla en iyi görüntüyü yakalama ve manuel olarak ayarlama imkanı
- Pozlama süreleri 0.01 - 1.35 arasında 0.01 kademelerle yükseltilebilir
- Normal röntgen sistemlerine göre daha güvenli
- 9 GB saklama alanı
- 2 miliAmper
- Güç 60 kV Fixed
- Taşıma çantası ve içerisinde şarj edilebilir 2 adet lityum pil ve şarj takımı
- İşlemci hızı 1.6 GHz
- CMOS teknolojili RVG sensör 25µm pixel boyutu
- 4.8 Inc LCD Ekran (1024x600)
- 2 yıl uluslararası garanti
- Ağırlık: 1,6 kg

DX3000

KABLOSUZ, TAŞINABİLİR RÖNTGEN CİHAZI

DWN.02.DX3000

2.850 EUR



- Kablosuz, 2 adet özel lityum pil ile çalışan taşınabilir DC röntgen
- Ağırlık 1 kg
- Normal röntgen sistemlerine göre daha güvenli
- Dijital sensör ya da periapikal röntgen filmi ile kullanım
- Yetişkin ve çocuk modlarına göre otomatik ayarlama
- Tek tuşla manuel olarak ayarlama
- Tek tuşla en iyi görüntüyü yakalama imkanı
- Taşıma çantası ve şarj takımı
- CE, TAEK, TÜV, BSI, KFDA ve FDA sertifikalı
- 2 yıl uluslararası garanti
- Sadece 2 miliAmper
- Röntgen tüpü, kalınlaştırılmış 2mm'lik kurşun plaka ile muhafaza edilmiştir

FİLM BANYO CİHAZLARI

Görüntüleme Sistemleri



VELOPEX EXTRA-X

Film Banyo Cihazı + Extra-X Gün Işığı Ataçmanı

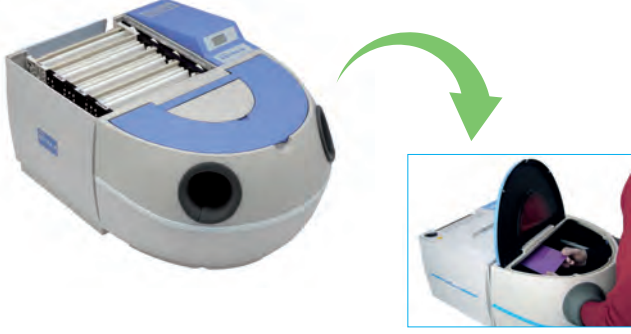

TEKNİK ÖZELLİKLER

İşlem Süresi	: Kuru 4 dak. Islak 2 dak.
Film Besleme Hızı	: 470mm / dak.
Ağırlık (Boş Tank)	: 21kg.
Tank Kapasitesi	: 3.8lt.
Çalışma Isısı	: Developer için 25.5°C Fixer için 27.5°C

MED.02.10001 **5.250 EUR**

- 65mm genişliğe kadar (0-4) bütün dental filmleri banyo edebilme
- Modüler film transfer modülü ile sadece ilgili modülün değiştirilmesi
- Karanlık oda modülü ilaveli
- Derin formlu banyo tankları ile film ve solüsyonlar arasında temas alanı



VELOPEX INTRA-X

Film Banyo Cihazı + Intra-X Gün Işığı Ataçmanı



TEKNİK ÖZELLİKLER

İşlem Süresi	: Kuru 4 dak. Islak 2 dak.
Film Besleme Hızı	: 470mm / dak.
Ağırlık (Boş Tank)	: 9.5kg.
Tank Kapasitesi	: 1.4lt.
Çalışma Isısı	: Developer için 25.5°C Fixer için 27.5°C

MED.02.10002 **2.150 EUR**

- Bütün dental filmleri banyo edebilme
- Modüler film transfer modülü ile sadece ilgili modülün değiştirilmesi
- Karanlık oda modülü ilaveli
- Derin formlu banyo tankları ile film ve solüsyonlar arasında temas alanı



VELOPEX SPRINT

Otomatik Dental Film Banyo Cihazı



TEKNİK ÖZELLİKLER

İşlem Süresi	: Kuru 4 dak. Islak 2 dak.
Film Besleme Hızı	: 470mm / dak.
Ağırlık (Boş Tank)	: 21kg.
Tank Kapasitesi	: 4lt.
Çalışma Isısı	: Developer için 25.5°C Fixer için 27.5°C

MED.02.10003 **1.500 EUR**

- 65mm genişliğe kadar (0-4) bütün dental filmleri banyo edebilme
- Kullanılmamış filmlerin arşivlenebilmesi için stok yeri
- Kompakt tasarım ve uzun kimyasal ömrü



KARANLIK ODA

Gün Işığı Ataçmanı



> Velopex Extra-X için Gün Işığı Ataçmanı MED.02.10004 **625 EUR**
> Velopex Intra-X için Gün Işığı Ataçmanı MED.02.10005 **245 EUR**

- Karanlık oda ihtiyacını ve sisli film riskini ortadan kaldıran karanlık oda modülü

RÖNTGEN FİMLERİ

Görüntüleme Sistemleri



PERIAPİKAL D-SPEED FILM

Dental Tekli Film



Paketleme Detayları
• 100 adet

> D 100 KDK.01.1051267 **25 EUR**

D-speed düşük maliyetli ve yüksek çözünürlüklü dental radyografik röntgen filmidir. Yüksek kaliteli detaylar ve yüksek kontrastın yanı sıra oldukça kolay işlem görme özelliğine de sahiptir.

- Tanı amaçlı yüksek kaliteli görüntü otomatik veya manuel cihazlara uyumluluk
- D-speed
- Yüksek kontrast
- Yüksek hız (D)
- **Ebat:** 3,1x4,1cm



PERIAPİKAL E-SPEED FILM

Dental Tekli Film



Paketleme Detayları
• 150 adet

> E 150 KDK.01.1051283 **50 EUR**

Düşük radyasyonla beraber mükemmel netlikte yüksek hız.

- Tanı amaçlı yüksek kaliteli görüntü
- Doktor ve hasta için daha az radyasyona maruz kalma
- Otomatik veya manuel işlemlere uygunluk
- Renk kodlu vinil paketlerin karanlıkta açılması oldukça kolaydır
- E-speed
- Yüksek kontrast
- Yüksek hız (E)
- **Ebat:** 3,1x4,1cm



PERIAPİKAL ULTRA-SPEED FILM

Dental Tekli Film



Paketleme Detayları
• 100 adet

> DF 54 KDK.01.1228840 **75 EUR**

Yüksek kontrast ve ince detay sunan intraoral film.

- Çok yüksek kontrast, keskinlik ve parlaklık
- Yüksek hassasiyet (D class film ISO 3665 normlarına göre)
- Farklı ortamlarda bile aynı kalite
- Çift taraflı emülsiyon filmi ve D-speed
- Ek güvenlik için ClinAsept bariyer paketleri
- **Paketleme:** Süper Poly-Soft
- **Ebat:** 2,2x3,5cm



PERIAPİKAL INSIGHT FILM

Tekli Film



Paketleme Detayları

- **Film IP-21 Ebat:** 3,1x4,1cm **Paketleme:** 150 adet
- **Film IP-01 Ebat:** 2,2x3,5cm **Paketleme:** 100 adet
- **Film IP-01C Ebat:** 2,2x3,5cm **Paketleme:** 75 adet

> IP-21 KDK.01.1163401 **101 EUR**

> IP-01 KDK.01.8675332 **82 EUR**

> IP-01C KDK.01.1200328 **91 EUR**

- En hızlı periapikal film (E/F speed)
- **Carestream Ultra-Speed** filme göre %60 daha az radyasyon
- Yüksek çözünürlük, yüksek kontrast ve geliştirilmiş resim kalitesi ile daha hassas teşhis imkanı
- Manuel ve otomatik işlemler için hazır, silindirik sistemli otomatik banyo cihazlarında F hızında; diğer otomatik yada manuel banyo işlemlerinde E hızında
- Düşük buğulanma, çift taraflı emülsiyon filmi



BITE-WING ULTRA SPEED FILM

Tekli Film



Paketleme Detayları

- **Film DF-40 Ebat:** 3,1x4,1cm **Paketleme:** 50 adet
- **Film DF-48 Ebat:** 2,2x3,5cm **Paketleme:** 50 adet

> DF 40 KDK.01.8393043 **106 EUR**

> DF 48 KDK.01.8906968 **106 EUR**

- Çok yüksek kontrast, keskinlik ve parlaklık
- Yüksek hassasiyet (D class film ISO 3665 normlarına göre)
- Farklı ortamlarda bile aynı kalite
- Çift taraflı emülsiyon filmi



BITE-WING INSIGHT FILM

Tekli Film



Paketleme Detayları

- **Ürün IB-01 Ebat:** 2,2x3,5cm **Paketleme:** 50 adet
- **Ürün IB-21 Ebat:** 3,1x4,1cm **Paketleme:** 50 adet
- **Ürün IB-31 Ebat:** 2,7x5,4cm **Paketleme:** 100 adet

> IB-01 KDK.01.8110785 **95 EUR**

> IB-21 KDK.01.1807650 **95 EUR**

> IB-31 KDK.01.8298929 **192 EUR**

- En hızlı periapikal film (E/F speed)
- **Carestream Ultra-Speed** filme göre %60 daha az radyasyon
- Yüksek çözünürlük, yüksek kontrast ve geliştirilmiş resim kalitesi ile daha hassas teşhis imkanı
- Manuel ve otomatik işlemler için hazır, silindirik sistemli otomatik banyo cihazlarında F hızında; diğer otomatik yada manuel banyo işlemlerinde E hızında
- Düşük buğulanma, çift taraflı emülsiyon filmi

RÖNTGEN FİMLERİ

Görüntüleme Sistemleri



OKLUSAL Tekli Film



Paketleme Detayları

- Ürün DF-50 Ultra Speed Film Ebat: 5,7x7,6cm Paketleme: 25 adet
- Ürün IO-41 Insight Film Ebat: 5,7x7,6cm Paketleme: 25 adet

> DF 50	KDK.01.1666163	91 EUR
> IO 41	KDK.01.1169143	91 EUR

- Çok yüksek kontrast, keskinlik ve parlaklık
- Yüksek hassasiyet (D class film ISO 3665 normlarına göre)
- Farklı ortamlarda bile aynı kalite, Çift taraflı emülsiyon filmi
- En hızlı periapikal film (E/F speed), Carestream Ultra-Speed filme göre %60 daha az radyasyon
- Yüksek çözünürlük, yüksek kontrast ve geliştirilmiş resim kalitesi ile daha hassas teşhis imkanı



T-MAT E / T-MAT E RA / T-MAT E FILM

Panoramik & Yeşile Duyarlı Film



Paketleme Detayları

- Ürün T-Mat E Panoramik Ebat: 12,7x30,5cm Paketleme: 100 adet
- Ürün T-Mat E RA Panoramik Ebat: 15x30cm Paketleme: 100 adet
- Ürün T-Mat E Film Sefalometrik Ebat: 18x24cm Paketleme: 50 adet

> T-Mat E / Panoramik	KDK.01.5216775	50 EUR
> T-Mat E RA / Panoramik	KDK.01.5216742	59 EUR
> T-Mat E Film / Sefalometrik	KDK.01.8450942	29 EUR

- Yeşile duyarlı yoğunlaştırılmış ekranlar için dental orto-kromatik ekstra-oral röntgen filmi
- Manuel ya da otomatik tüm mevcut ekipmanlara uygun
- Ekonomik (E) çözünürlükte
- Keskin, parlak görüntü ve çift taraflı emülsiyonlu orto-kromatik

DENTAL X-RAY BANYO SOLÜSYONLARI



DENTAL X-RAY Konsantre Banyo Solüsyonları



Paketleme Detayları

- Fixer 500ml.
- Developer 500ml.

> Fixer	KDK.01.5016308	13 EUR
> Developer	KDK.01.5016316	13 EUR

Konsantre formda ve sulandırılarak kullanılır. Tüm röntgen filmleri ile kullanılabilir.



MONOBOATH DENTAL Banyo Solüsyonları



Paketleme Detayları

- 6x 500ml.

KDK.01.5087911	46 EUR
----------------	--------

Tek kullanımlık, hazır banyo solüsyonu.



DENTAL READYMATIC Banyo Solüsyonları



Paketleme Detayları

- Fixer 2x 5lt.
- Developer 2x 5lt.

> Fixer	KDK.01.5285937	42 EUR
> Developer	KDK.01.5285929	42 EUR

Film banyo makineleri ile kullanım için tasarlanmış olup kullanıma hazırdır. Sulandırma gerekmez her zaman aynı kalitede ve netlikte film elde etmenizi sağlar.



DENTAL READYMATIC Banyo Solüsyonları



Paketleme Detayları

- Fixer 4x 2lt.
- Developer 4x 2lt.

> Fixer	KDK.01.5285952	35 EUR
> Developer	KDK.01.5285945	35 EUR

Film banyo makineleri ile kullanım için tasarlanmış olup kullanıma hazırdır. Sulandırma gerekmez her zaman aynı kalitede ve netlikte film elde etmenizi sağlar.

İNTRA ORAL KAMERALAR VE AKSESUARLARI

Görüntüleme Sistemleri

WIN-US

İ-CAM

Ağız İçi Kamera



WIN.02.20100

490 EUR

- **SONY Süper HAD CCD** sensör sayesinde oto kontrast ve fokus ile profesyonel resim kalitesi
- Basitlik, esneklik, tek dokunuş.
- Tam ağız kavisine aşırı yakın mesafeden odaklama gerekmeden resim almanızı sağlar
- Kullanım kolaylığını sağlayan başlık ortasında resim yakalama tuşu
- Hafif, taşınabilir ve kolay taşıma imkanı

TEKNİK ÖZELLİKLER

Görüntüleme Sensörü	: 1/4" Sony Super HAD CCD II, 270.000 piksel
Etkin Çözünürlük	: NTSC 510x492
Görüntüleme Metodu	: Hassas görüntüyü yakalama butonu
Aydınlatma Sistemi	: 4 adet yüksek parlaklıkta LED
Video Giriş	: USB 2.0
Güç	: 5V - 500mA
Kablo Uzunluğu	: 2.7m
AGC / Beyaz Balansı	: Otomatik



VISIODENT

Disposable
Sensör Kılıfı



Paketleme Detayları
• 500 adet

VST.01.VSP105

135 EUR

WIN-US

Disposable
Kamera Kılıfı



Paketleme Detayları
• 500 adet

WIN.01.10010

160 EUR

- Kontaminasyon riskini minimuma indirir
- Üç ayrı katmanlı özel tasarımı ile minimum görüntü kaybı oluşturma

DOCHBA

Disposable
Kamera Kılıfı



Paketleme Detayları
• 100 adet

DIT.01.1A6410

17 EUR

DOCHBA

Plastik Sensör Kılıfı



Paketleme Detayları
• 500 adet

DIT.01.1A6401

12 EUR

I.C.LERCHER

Your partner for superior vision



Ultra-sharp vision

Surgical TTL-Loupes

HIGH QUALITY
MADE IN GERMANY

DENTAL LOUPE

Görüntüleme Sistemleri

I.C.LERCHER

TTL-Loupe

VDC Loupe Teknolojisi

M-View 2.8 | Spor Çerçeve



Üstün görüntü alan derinliği ve Harikulade kenar keskinliği

Uzun yılları kapsayan kanıtlanmış başarılı performansı sayesinde yüksek performanslı büyüteçli gözlük üretiminde ihtisas sahibi olmayı başardık. Odak noktamız her zaman üstün optik teknolojileri eşsiz konfor ile harmanlamak olmuştur. Yeni VDC Lens sistemi (Variable Distance Control – Değişken uzunluk kontrol) üstün görüntü alan derinliğinin yanı sıra 2.5x, 2.8x ve 3.8x büyüme oranlarında mükemmel kenar keskinliği sunar.



Su geçirmez ve harikulade görsel konfor için yüksek çözünürlüklü TTL Optik

LED Light Plus ışık kaynağının hızlı sökülüp takılması için manyetik adaptör

Mükemmel koruma sağlamak için ve iki farklı ebatta esnek plastikten imal edilmiş hafif gözlük çerçevesi

Uzun ve kısa mesafe görüntü düzeltmek amaçlı kişisel gözlüklerinizin için opsiyonel klip.

Çalışma mesafesi ve dereceli gözlüklere adapte edilebilir VDC Optikler

İsteğe göre ayarlanabilir burun petleri mükemmel oturmayı sağlar ve iki farklı ebatta mevcut

Patentli klik oturmali klipsli yıkanabilir tekstilden mamul kafa bandı

Mevcut Çerçeve Renkleri



I.C.LERCHER

M-View 2.8 | Titanyum Çerçeve



Kişisel düzeltici gözlükler

Ultra-keskin görüntülü kişisel düzeltici gözlükler. Spor çerçeve ürün yelpazemize ilaveten geliştirilen yeni titanyum çerçeveler. Hafif ve modern yapıllı çerçeve olması sebebiyle düzeltici lens direkt olarak gözlüklere entegre edilebilir. Gözlük takan kullanıcılar kendi kişisel gereksinimlerine göre donanmış bu loup'u keyif alarak yararlanabilirler. Yeni Titanyum Çerçeveler doğru teşhis konulmasını ve zahmetsiz tedavi yapma imkanını her loupe kombinasyonunda garanti eder.

Mevcut Çerçeve Renkleri



DENTAL LOUPE

Görüntüleme Sistemleri

I.C.LERCHER

TTL-Loupe C-Loupe Serisi



M-View 2.8 | Spor Çerçeve



C-View büyüteç, tekli büyüteç serisini tamamlayan bir üründür.

Spor çerçevenin iç yüzeyinde bulunan "Kıvrımlı" göz parçasından, büyüteçli cam arkasında düzeltici klip eklenerek bozuk görüntüyü telafi etme imkanı sunar. Belirlenen çalışma mesafesi ve değiştirilebilir düzeltici klip ile beraber bu serinin esnek olmasını sağlar.



Modeller

	Büyüme Oranı	Çalışma Mesafesi	Görsel Alan	Alan Derinliği	VDC loupe Teknolojisi	Su Geçirmez Loupe	Dropter Balanslama
X-View TTL 2.8	2.8x	Kişisel	110 mm	200 mm	✓	✓	✓
M-View TTL 2.8	2.8x	Kişisel	90 mm	170 mm	✓	✓	✓
S-View TTL 2.8	2.8x	Kişisel	80 mm	140 mm	✓	✓	✓
M-View TTL 3.8	3.8x	Kişisel	70 mm	130 mm	✓	✓	✓
X-View Flip-Up	2.8x	340 mm	110 mm	140 mm	✓	✓	✓
XC-View TTL 2.8	2.8x	360 mm	110 mm	200 mm	✓	✓	✓
XC-View TTL 2.8	2.8x	420 mm	120 mm	210 mm	✓	✓	✓
MC-View TTL 2.8	2.8x	360 mm	90 mm	170 mm	✓	✓	✓
MC-View TTL 2.8	2.8x	420 mm	100 mm	180 mm	✓	✓	✓
TC-View TTL 2.5	2.5x	360 mm	100 mm	160 mm	✓	✓	✓
TC-View TTL 2.5	2.5x	420 mm	110 mm	180 mm	✓	✓	✓

"Ürünler ile ilgili detaylı bilgi ve fiyat almak için lütfen firmamız ile iletişime geçiniz..."

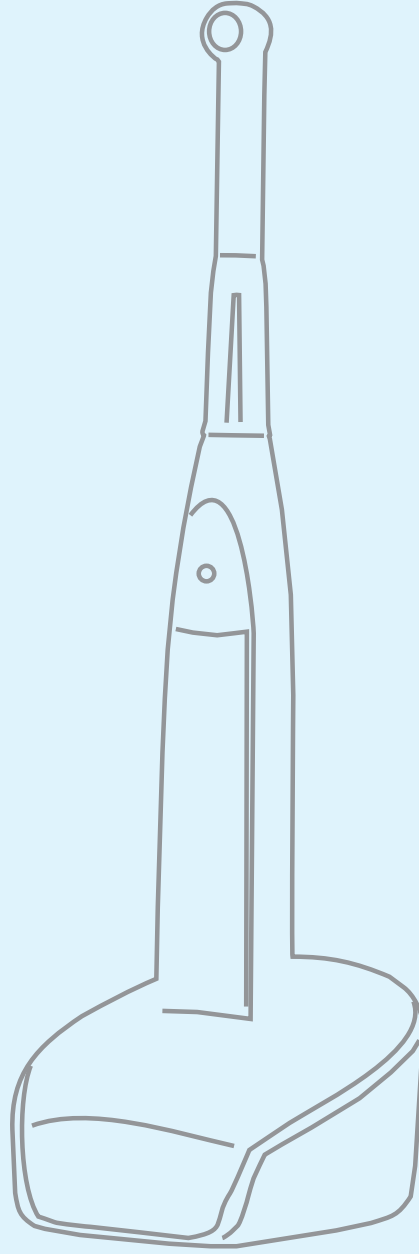

KLİNİK CİHAZLAR

İŞINLI DOLGU CİHAZLARI
AMALGAMATÖRLER
PIEZO CERRAHİ VE UÇLARI
İMLANT VİDALAMA & PROSTODONTİK PROTEZ CİHAZI
İMLANT MOTORU VE FİZYODİSPENSER
CERRAHİ ANGULDURVA VE PİYASEMENELER
ELEKTRİKLİ KAVİTRON CİHAZI VE UÇLARI
HAVALI KAVİTRON CİHAZLARI VE UÇLARI
BİOFİLM TEMİZLEME CİHAZI VE TOZU
AİRFLOW CİHAZI VE TOZU

İŞINLI DOLGU CİHAZLARI

Klinik Cihazlar

DENTSPLY

SMARTLITE FOCUS
Işınli Dolgu Cihazı

SmartLite®
FOCUS
Pen Style L.E.D. Curing Light

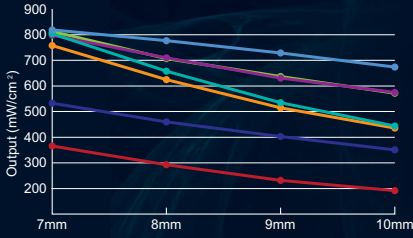

SmartLite Focus Elipar S10 Bluephase Style Valo (Std Mod) Demi Plus Demi Ultra Radii Plus

Daha paralel gelen ışınlar:

- Derinde daha büyük enerji olmasını
- Diş eti sınırında kürlenmemiş rezin riskinin azaltılmasını sağlar...



YENİ



DTR.02.64450020

1.025 EUR

SmartLite Focus ile ışık kaynağının gücüne rahatlıkla güvenebilirsiniz. Yaptığınız restorasyonların başarısını en üst düzeye çıkarmak için tasarlanan Smartlite focus, ışık kaynaklarının doğasında olan güç değişkenliklerini azaltmaya yardımcı olan bir teknoloji ile üretilmiştir.

- Daha fazla birleştirilmiş ışın sağlamaktadır
- 8 mm kompozit derinliğinde kullanılabilir güçlü enerji
- Dişeti kenarında sertleşmemiş reçine riskini azaltır
- İkincil çürük oluşturma riskini ortadan kaldıran sistem

WOODPECKER

LED-C
Işınli Dolgu Cihazı

ünite monte ve ayaklı sarj seçenekleriyle



WPR.02.LED-C

225 EUR

Woodpecker LED.C ışığa karşı duyarlı reçinenin kısa süre ile ışına tabi tutularak polimerize olan ışınli dolgu cihazı...

- Kablolü veya kablolu seçenekleri
- 4 farklı zaman ayarı; 5sn, 10sn, 15sn, 20sn
- Şarj edilebilir 1400 mAh lityum batarya
- Fiber optik başlık 153° 0.22 Mpa basınçta otoklavlanabilme
- Mavi ışık kaynağı

WOODPECKER

LED-G
Işınli Dolgu Cihazı

ünite monte



WPR.02.LED-G

190 EUR

Woodpecker LED.G ışığa karşı duyarlı reçinenin kısa süre ile ışına tabi tutularak polimerize olan ışınli dolgu cihazı...

- Çok düşük ısınmadan dolayı pulpaya ve dokulara zarar vermez
- Ünite direkt bağlantılı
- 10sn çalışma süresi
- 3 farklı modda çalışma: sürekli, kısa aralıklı, uzun aralıklı
- Mavi ışık kaynağı

IŞINLI DOLGU CİHAZLARI

Klinik Cihazlar



UDS-M + LED-B

Elektrikli Kavitrone Cihazı +
Işınli Dolgu Cihazı

Set İceriği

- USM-M
- Led B
- Elektrikli Kavitrone Cihazı
- Işınli Dolgu Cihazı



> Kavitrone Cihazı	WPR.02.UDS-M+LED-B	550 EUR
> Kavitrone Ucu	WPR.01.G1-G6	9,5 EUR
> Fiber Optik Uç	WPR.03.LED-G UÇ	45 EUR
> Kavitrone El Tutamağı	WPR.03.001	90 EUR

UDS-M; Ultrasonic piezo skaler skaling, perio, endo ve kablosuz polimerizasyon Light-LED özelliklerine sahiptir.

- Otomatik frekans takibi yapar
- 135° 0.22 Mpa basınçta otoklavlanabilme
- Dijital kontrol ve kolay kullanım
- **LED.B** bağımsızdır. Şarj ünitesi UDS-M skaler ile bütündür
- **LED.B** 5 çalışma zamanı ile kullanıcıya çeşitli ihtiyaçlarına karşılık verir
- Polimerizasyon ünitesi yüksek güçte LED lambası, daha az ısıyı ve daha yüksek etkisiyle resin bileşimini daha kısa sürede polimerize eder
- Mavi ışık kaynağı



DCL-30

Işınli Dolgu Cihazı



YENİ

TEKNİK ÖZELLİKLER

■ Çalışma Modları	: Standart, High, Soft Start, Ortodontic, Xtra.
■ Işık Kaynağı	: LED
■ Dalga Boyu	: 430 nm ~ 490 nm
■ Işık Gücü	: Max 2,700mW / cm ² (± % 10)
■ Çalışma Gerilimi	: 5 V DC
■ Pil	: 3.7V Lityum İyon / 2,200mAh
■ Boyutlar	: El aleti : 255 x 31 x 70 mm
■ Şarj	: 102 x 102 x 94 mm
■ Ağırlık	: El aleti : 255 x 31 x 70 mm

DTL.02.30 750 EUR

Özelleştirilmiş LED ekranı sayesinde mükemmel okunabilirlik. 5 farklı kullanım modu ve zaman seçme özellikleri. Isıya dayanıklılığı ile uzun bir süre boyunca güvenli kullanım imkanı. Otomatik Uyku fonksiyonu ile pil tüketimini en aza indirir.

Dahili güç yoğunluğu ölçer. Değiştirilebilir pil paketi pillerin kolayca değiştirilebilmesine olanak tanır. Ergonomik kullanım için tasarlanmıştır.



OSA-F686

Işınli Dolgu Cihazı

Renk Seçenekleri



OSA.02.F686 125 EUR

- Yüksek güçlü LED
- Üç çalışma modu
- Işık yoğunluğu
1800mw/cm²-2000mw/cm²



OSA-687

Işınli Dolgu Cihazı

Renk Seçenekleri



OSA.02.F687 150 EUR

- Işık 1500mW
- 2200 mAh batarya
- Ayrılabilir kol
- Kolay ışık ünitesi
- Üç model LCD ekran ile kontrol
- Dört çeşit renk seçmek için
- Ses uyarı özelliği

AMALGAMATÖRLER

Klinik Cihazlar

 **carlo de giorgi**

MIX 2000
Amalgamatör



CRL.02.72100 **400 EUR**

Karıştırma hızını ve zamanını mikro işlemcilerle kontrol edebilen amalgamatör.

- Programlanabilir bellek ayarı
- Karıştırma verilerini gösteren ekran ve dokunmatik kontrol paneli
- Isı yalıtımlı güç kaynağı
- Güç 220 VAC
- Frekans 50/60 Hz
- 4.000 pulse/dk vibrasyon frekansı
- Kapsül sallayıcı



MIX MAX
Amalgamatör



DIT.02.1F0030-9 **225 EUR**

- Hafıza fonksiyonlu zaman ayarı
- Kapak açıldığında otomatik kapanma fonksiyonu
- Sessiz çalışma
- Güç kaynağı 220 +- 20 Hz / 110V
- Motor gücü 20W
- Ağırlık 2.6kg
- Kapsül sallayıcı



CREATE IT.

NSK dünyası sadece 1 sayfa ileride>>>>>>>

www.nsk-inc.com

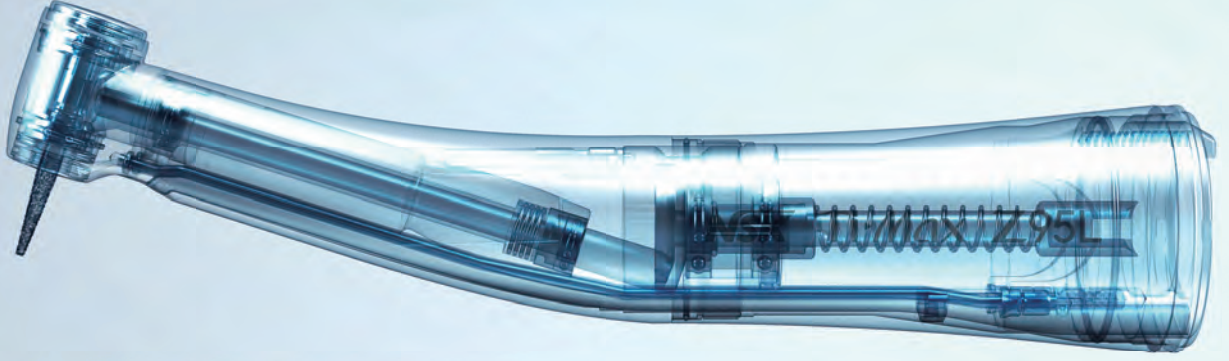

CREATE IT.

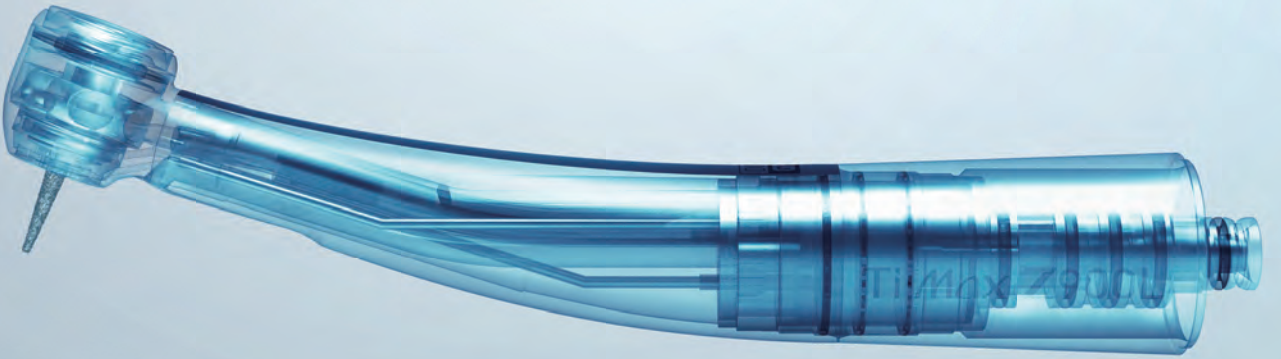

Welcome to NSK World
Powerful Partners®
Güçlü Ortaklar®

VarioSurg3

GÜÇLÜ VE LED IŞIKLI ULTRASONİK PIEZO CERRAHİ

Olaganüstü Güç ve Hız

Mükemmelliğin En Somut Hali

Ultrasonik kemik operasyonu sistemleri günümüz modern cerrahi ve implant tedavileri için oldukça önemlidir. Güçlü VarioSurg3 ince ve hafif yapısı sayesinde minimum el yorgunluğu ve mükemmel görünürlüğe sahiptir. Farklı tiplerde uçları sayesinde vakalar daha kolay, stressiz geçtiğinden daha verimli ve kesin tedavi uygulanmasına olanak sağlar.

Özellikler

- Maksimum Güç Artışı (%150 Performans)
- 3 Mod (Cerrahi, Endo, Perio)
- Yoğun Kemikler İçin Ekstra BURST Fonksiyonu
- 9 Program (Cerrahi x5, Endo x2, Perio x2)
- Ayarlanabilir LED Işık Yoğunluğu
- Otomatik Temizleme Sistemi
- Geri Bildirim Fonksiyonu
- LCD Ekran
- Fonksiyonel ve Askılı Ayak Pedalı

NSK.02.Y1002726 **6.375 EUR**



VarioSurg3 Set İçeriği

- Kontrol ünitesi • LED başlık (2m kablo uzunluğu) • Basic-S uç seti (6 adet)
- Serum hortumu (5'li set) ve aksesuarları • FC-78 ayak pedalı (IPX8 sertifikalı)
- Sterilizasyon kaseti • Başlık standı

Maksimum Güç Artışı (%150 performans)

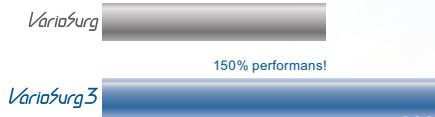

Seçilebilir BURST Fonksiyonu

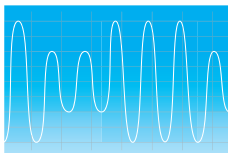

Teknik Bilgi ve Referanslar için lütfen arayınız. 0.312 231 64 85 / 134

ULTRASONIC PIEZO CERRAHİ UÇLARI

















Klinik Cihazlar















VarioSurg

Ultrasonik Piezo Cerrahi Uçları

Kemik Cerrahi Testere Uçları - Bone Surgery

NSK

		Güç Ayarı S 10%-80% MODEL SG1 ÜRÜN KODU Z305101 • 5 dişli, diş aralığı 0.6mm • 3, 6, 9mm çizgileri işaretli
		150% MODEL H-SG1 ÜRÜN KODU Z305151 • 5 dişli, diş aralığı 0.6mm • 3, 6, 9mm çizgileri işaretli
		S 10%-80% MODEL SG1A ÜRÜN KODU Z305138 • 5 dişli, diş aralığı 0.6mm • 3, 6, 9, 12, 15mm çizgileri işaretli
		S 10%-80% MODEL SG2R ÜRÜN KODU Z305102 • 3 dişli, diş aralığı 0.6mm • Sağ bükümlü
		S 10%-80% MODEL SG2L ÜRÜN KODU Z305103 • 3 dişli, diş aralığı 0.6mm • Sol bükümlü
		S 10%-80% MODEL SG8 ÜRÜN KODU Z305109 • 3 dişli, diş aralığı 0.6mm • 3, 6, 9mm çizgileri işaretli
		150% MODEL H-SG8 ÜRÜN KODU Z305155 • 3 dişli, diş aralığı 0.6mm • 3, 6, 9mm çizgileri işaretli
		S 10%-80% MODEL SG8A ÜRÜN KODU Z305139 • 3 dişli, diş aralığı 0.6mm • 3, 6, 9, 12, 15mm çizgileri işaretli

		150% MODEL H-SG8R ÜRÜN KODU Z305156 • Sağ bükümlü testere ucu • Diş aralığı 0.6mm
		150% MODEL H-SG8L ÜRÜN KODU Z305157 • Sola bükümlü testere ucu • Diş aralığı 0.6mm
		S 10%-80% MODEL SG14R ÜRÜN KODU Z305122 • Sağ bükümlü testere ucu
		S 10%-80% MODEL SG14L ÜRÜN KODU Z305123 • Sol bükümlü testere ucu
		S 10%-80% MODEL SG19 ÜRÜN KODU Z305135 • 3mm çizgileri işaretli
		S 10%-80% MODEL SG30 ÜRÜN KODU Z305137 • 0,5mm kalın • Keskin köşeli
		S 10%-80% MODEL SG58 ÜRÜN KODU Z305141 • 0,5mm kalın • Keskin köşeli

NSK.01.Z305101

175 EUR

VarioSurg

U. Piezo Cerrahi Uçları

Scraper Kazıyıcı Uçları

NSK

		Güç Ayarı S 10%-80% MODEL SG3 ÜRÜN KODU Z305104 • 3 kenarlı spatül uç
		S 10%-80% MODEL SG4 ÜRÜN KODU Z305105 • Tek kenarlı spatül uç
		S 10%-80% MODEL SG5 ÜRÜN KODU Z305106 • Yuvarlak kenarlı spatül uç

NSK.01.Z305104







175 EUR

VarioSurg

U. Piezo Cerrahi Uçları

Extraction Kök Çıkarma Uçları

NSK

		S 10%-80% MODEL SG17 ÜRÜN KODU Z305132 • 0,7mm diş aralığı
		S 10%-50% MODEL SG18R ÜRÜN KODU Z305133 • Sağ açılı uç • 0,7mm diş aralığı
		S 10%-50% MODEL SG18L ÜRÜN KODU Z305134 • Sol açılı uç • 0,7mm diş aralığı

NSK.01.Z305132

150 EUR

VarioSurg

Ultrasonik Piezo Cerrahi Uçları

Socket Lift Uçları

NSK

			S 10%-50% MODEL SCL1 ÜRÜN KODU Z305170 • İçten soğutmalı
			S 10%-80% MODEL SCL1D ÜRÜN KODU Z305171 • Elmas kaplamalı • İçten soğutmalı
			S 10%-50% MODEL SCL2D ÜRÜN KODU Z305182 • Elmas kaplamalı • İçten soğutmalı
			S 10%-50% MODEL SCL3 ÜRÜN KODU Z305172 • İçten soğutmalı

			S 10%-80% MODEL SCL3D ÜRÜN KODU Z305173 • Elmas kaplamalı • İçten soğutmalı
			S 10%-80% MODEL SCL4D ÜRÜN KODU Z305184 • Elmas kaplamalı • İçten soğutmalı
			S 10%-50% MODEL SCL5 ÜRÜN KODU Z305174 • İçten soğutmalı
			S 10%-80% MODEL SCL5D ÜRÜN KODU Z305175 • İçten soğutmalı

NSK.01.Z305170

225 EUR

150% Bu uçlar %150 güç ayarına kadar kullanılabilir

S Cerrahi (Surgery)

P Perio

E Endo

Termodezenfeksiyona uygun

135°C

115 135°C'de otoklavlanabilir

ULTRASONIC PIEZO CERRAHİ UÇLARI

Klinik Cihazlar

Varioşurg
U. Piezo Cerrahi Uçları

Sinus Lift Uçları

NSK



S 10%-80%
MODEL SG6D ÜRÜN KODU Z305107
• Elmas kaplı (63µm partikül büyüklüğü)



S 10%-50%
MODEL SG7D ÜRÜN KODU Z305108
• Elmas kaplı (63µm partikül büyüklüğü)

NSK.01.Z305107 **150 EUR**

Varioşurg
U. Piezo Cerrahi Uçları

Sinus Membran Uçları

NSK



Güç Ayarı **S** 10%-50%
MODEL SG9 ÜRÜN KODU Z305110
• Düz dairesel, konveks elevatör (90°)



S 10%-50%
MODEL SG10 ÜRÜN KODU Z305111
• Düz dairesel, konveks elevatör (135°)



S 10%-50%
MODEL SG11 ÜRÜN KODU Z305112
• Ters konik sıkıştırma

NSK.01.Z305110 **150 EUR**

Varioşurg
Ultrasonik Piezo Cerrahi Uçları

İmplant Hazırlık Uçları

NSK



S 10%-50%
MODEL SG15A ÜRÜN KODU Z305124
• Burun ucunun çapı 0,7mm



S 10%-50%
MODEL SG15B ÜRÜN KODU Z305125
• Burun ucunun çapı 1,3mm



S 10%-50%
MODEL SG15C ÜRÜN KODU Z305126
• Burun ucunun çapı 0,9mm



S 10%-50%
MODEL SG15D ÜRÜN KODU Z305127
• Burun ucunun çapı 1,3mm



S 10%-50%
MODEL SG16A ÜRÜN KODU Z305128
• Burun ucunun çapı 2,0mm



S 10%-50%
MODEL SG16B ÜRÜN KODU Z305129
• Burun ucunun çapı 2,6mm

NSK.01.Z305124 **175 EUR**

Varioşurg
Ultrasonik Piezo Cerrahi Uçları

Perio-Control Bakım ve Temizleme Uç Seti

NSK



MODEL V-P10 ÜRÜN KODU Y900184
• Tutucu dahil değildir



MODEL V-P11R ÜRÜN KODU Y1002165
• Doğru kavisli tip • Tutucu dahil değildir



MODEL V-P11L ÜRÜN KODU Y1002166
• Sağa kavisli tip • Tutucu dahil değildir



MODEL V-P12 ÜRÜN KODU Y1002167
• Tutucu dahil değildir

NSK.01.Y900184 **36 EUR**



Güç Ayarı **P** 5%-100%
MODEL V10-S ÜRÜN KODU Z305117
• Plastik ucu dahil değildir

NSK.01.Z305117 **120 EUR**



MODEL V-10-SET ÜRÜN KODU Y1001918
İçindekiler • V10-S • V-P10 (3 adet)

NSK.01.Y1001918 **170 EUR**

Varioşurg
U. Piezo Cerrahi Uçları

Perio Kök Planlama Uçları

NSK



P 5%-100%
MODEL P20-S ÜRÜN KODU Z305114
• Düz uç



P 5%-100%
MODEL P25R-S ÜRÜN KODU Z305115
• Sol kavisli uç



P 5%-100%
MODEL P25L-S ÜRÜN KODU Z305116
• Sağ kavisli uç

NSK.01.Z305114 **115 EUR**

Varioşurg
U. Piezo Cerrahi Uçları

Detrajaj Ucu

NSK



S 10%-50%
MODEL G-1S ÜRÜN KODU Z305113
• Burun ucunun çapı 0,7mm

NSK.01.Z305113 **90 EUR**

150% Bu uçlar %150 güç ayarına kadar kullanılabilir

S Cerrahi (Surgery)

P Perio

E Endo



Termodenizasyona uygun



135°C'de otoklavlanabilir

ULTRASONIC PIEZO CERRAHİ UÇLARI

Klinik Cihazlar

VarioSurg

Ultrasonik Piezo Cerrahi Uçları

Retrograde Endo Uçları

NSK



MODEL E30RD-S ÜRÜN KODU Z305118
• Elmas kaplı sağ açılı posterior dişler için

E 5%-50%



MODEL E30LD-S ÜRÜN KODU Z305119
• Elmas kaplı anterior ve posterior dişler için (70°)

E 5%-50%



MODEL E31D-S ÜRÜN KODU Z305120
• Elmas kaplı sol açılı posterior dişler için

E 5%-50%



MODEL E32D-S ÜRÜN KODU Z305121
• Elmas kaplı anterior dişler için (90°)

E 5%-50%

NSK.01.Z305118

110 EUR

VarioSurg

Ultrasonik Piezo Cerrahi Uçları

Uç Setler

NSK



MODEL Basic H-S Kit

Set içeriği
• H-SG1, SG3, SG5, SG6D, SG7D, SG11
• Uç tutucu

NSK.01.Y1002775

935 EUR



MODEL Sinus Lift Kit

Set içeriği
• H-SG1, SG3, SG6D, SG9, SG10, SG11
• Uç tutucu

NSK.01.Y900689

900 EUR



MODEL Endo-S Kit

Set içeriği
• G1-S, E30RD-S, E30LD-S, E31D-S, E32D-S
• Uç tutucu

NSK.01.Y900691

520 EUR



MODEL Socket Lift Kit For Regular Size Implant

Set içeriği
• SCL1D, SCL2D, SCL1 • Uç tutucu

NSK.01.Y1002841

615 EUR



MODEL Bone Cut Kit

Set içeriği
• H-SG1, SG2R, SG4, SG2L, SG6D
• Uç tutucu

NSK.01.Y900688

840 EUR



MODEL Socket Lift Kit For Wide Size Implant

Set içeriği
• SCL2D, SCL3D, SCL4D, SCL3 • Uç tutucu

NSK.01.Y1002842

840 EUR



MODEL İmplant Hazırlık Kit

Set içeriği
• SG15A, SG15B, SG16A, SG16B
• Uç tutucu

NSK.01.Y900774

700 EUR



MODEL Sterilizasyon Kaseti

Kaset ölçüsü • 270x170x45mm

NSK.01.20001348

260 EUR

150% Bu uçlar %150 güç ayarına kadar kullanılabilir

S Cerrahi (Surgery)

P Perio

E Endo



Termodezenfeksiyona uygun



135°C 155 135°C'de otoklavlanabilme

İMLANT VIDALAMA & PROSTODONTİK PROTEZ CİHAZI

NSK

iSD900

İmplant Vidalama & Prostodontik Protez Cihazı

İmplantta
Rachet
Kullanımına
SON...

Kalibrasyon
ayarı ile
sıfır tork
riski

Tork Kalibratörü



NSK.02.Y1001358

1.250 EUR

- İmplant sonrası ebatatm işlemlerinde kablosuz mikromotor
- Vidalama işleminde oluşan zaman kaybını %50 oranında azaltır
- 1'li ve 5'li Ncm basamakları ile 40 Ncm'ye kadar kolaylıkla ayarlanabilir
- Ayarlanan tork seviyesine geldiğinde otomatik durma sistemi devreye girer
- Kablosuz yapısı ile esnek hareket ve rahat görüş alanı sağlar
- Raşet sistemi sayısını azaltır
- Hassas torku garantileyen kalibrasyon özelliği
- Major implant sistemlerinin hepsi ile uyumlu olmasıyla geniş kullanım alanı
- Anguldurmayı 6 farklı açıda kullanabilme imkanı
- Sesli uyarı ile **Ters Rotasyon Sistemi**
- Kolay değiştirilebilir şarj edilebilir batarya
- 90 dakikada şarj imkânı

Set içeriği

• iSD900 motor • iSD Anguldurva • Şarj Cihazı • Tork Kalibratörü

Surgic Pro⁺

USB Bağlantılı / LED Işıklı
Oral Cerrahi ve İmplantoloji Mikromotoru

Profesyonel Seçim

Klinik performansı arttırmak için geliştirilmiş kompakt, hafif ve güçlü olması sayesinde modern cerrahinin her talebini güvenilir şekilde sağlar.



NSK.02.Y1002096

5.100 EUR

SURGIC PRO(+) USB Bağlantılı / LED Işıklı
Oral Cerrahi ve İmplantoloji Mikromotoru



- USB bağlantısı ile yapılan işlemleri (tork, hız, saat vb.) kayıt etme
- 200-40.000 rpm'lik (20:1 başlık ile 10-2.000 dk) hız aralığı
- 5-80Ncm'lik dinamik tork
- Işığı ayarlayabilme imkânı 32.000 lüks **LED ışık gücü**
- Gelişmiş tork kalibrasyonlu ile her angulduruya özel kalibrasyon
- Oral cerrahi işlemlerinde mükemmel görüş alanı
- Hafif, kısa kompakt mikromotor
- Otoklavlanabilen, kolay çıkartılan kablo ve mikromotor
- 8 adet değiştirilebilir program
- Sessiz ve titreşimsiz başlık
- **Geniş ve ışıklı LCD ekran** ile işlemlerin kolay takibi
- Tüm kontrollerin ve programın ayak pedalından yapılabilmesi
- Dakikada 75mL'ye kadar serum fizyolojik akışı sağlayan pompa
- Titanyum gövdeli, çift su soğutmalı ve 20:1 hız düşürücülü, ayrılabilir cerrahi anguldurva (**Ti-Max XDSG20L - LED ışıklı**)
- IPX8 medikal ayak kontrol sistemleri standartlarına uygun ayak pedalı

Surgic Pro⁺ Set İçeriği

- Ti-Max XDSG20L (Ayrılabilir LED ışıklı başlık) • Titanyum implant anguldurvası • Mikromotor • 2mt. kablo • Ayak pedalı • 5 adet irigasyon hortumu • Başlık standı

İMLANT MİKROMOTORU & FİZYODİSPENSER

Klinik Cihazlar

NSK

SURGIC PRO

Oral Cerrahi ve İmplantoloji Mikromotoru



LED IŞIKLI MODEL NSK.02.Y1001933 **4.850 EUR**

- Titanyum gövdeli, çift su soğutmalı 20:1 hız düşürücülü, ayrılabilir cerrahi anguldurva (**Ti-Max XSG20L - LED ışıklı**)
- Işığı ayarlayabilme imkanı ve 32.000 lüks **LED ışık gücü**

Surgic Pro Işıklı Model Set İçeriği

- Ti-Max XSG20L (Ayrılabilir LED ışıklı başlık) • Mikromotor • 2 metre kablo
- Titanyum implant anguldurvası • Ayak pedalı • 5 adet irigasyon hortumu
- Başlık standı

- 200~40.000 rpm'lik (20:1 başlık ile 10-2.000 dk) hız aralığı
- 5-80Ncm'lik dinamik tork
- Gelişmiş tork kalibrasyonlu akıllı cerrahi mikromotor ile her başlığa özel kalibrasyon
- Hafif, kısa kompakt mikromotor
- Otoklavlanabilen, kolay çıkartılan kablo ve mikromotor
- 8 adet değiştirilebilir komple program
- Sessiz ve titreşimsiz başlık
- **Geniş ve ışıklı LCD ekran** ile işlemlerin kolay takibi
- Tüm kontrollerin ve programın ayak pedalından yapılabilmesi
- Dakikada 75mL'ye kadar serum fizyolojik akışı sağlayan pompa
- IPX8 medikal ayak kontrol sistemleri standartlarına uygun ayak pedalı

IŞIKSIZ MODEL NSK.02.Y1001934 **3.750 EUR**

- Çelik gövdeli, çift su soğutmalı ve 20:1 hız düşürücülü, ayrılabilir cerrahi anguldurva (**S-Max SG20**)

Surgic Pro Işıksız Model Set İçeriği

- S-Max SG20 • Mikromotor • 2 metre kablo • Titanyum implant anguldurvası
- Ayak pedalı • 5 adet irigasyon hortumu • Başlık standı

NSK

SURGIC AP

Oral Cerrahi ve İmplantoloji Mikromotoru



NSK.02.Y1002184 **2.675 EUR**

- 200~40.000 rpm'lik geniş hız aralığı
- 210 Watt / 50 Ncm'lik dinamik tork
- Tork kalibrasyonlu akıllı cerrahi mikromotor ile her başlığa özel kalibrasyon
- Hafif, kısa, kompakt, kömürsüz mikromotor
- Otoklavlanabilen, kolay çıkartılan kablo ve mikromotor
- 8 adet değiştirilebilir komple program
- Sessiz ve vibrasyonsuz başlık
- Geniş LCD ekran ile işlem aşamalarının kolay takibi
- Dakikada 75mL'ye kadar serum fizyolojik akışı sağlayan pompa
- Çift su soğutmalı ve 20:1 hız düşürücülü cerrahi anguldurva (**S-MAX SG20**)

Surgic AP Set İçeriği

- Kontrol paneli • Mikromotor • Ayak pedalı • S-Max XSG20 anguldurva
- Ayak pedalından hız kontrolü pompa • 5 adet irigasyon hortumu • 2 metre kablo

NSK

Taşıma Çantası



- > Surgic Pro için NSK.02.Y1001952 **300 EUR**
- > Surgic AP için NSK.02.Y1002197 **300 EUR**
- > Variosurg 3 için NSK.02.Y1002768 **300 EUR**

NSK

Serum Hortumu

Surgic Pro ve Variosurg için



Paketleme Detayları
• 5'li paket

NSK.01.Y1003452 **75 EUR**

NSK

Serum Hortumu

Surgic Ap için



Paketleme Detayları
• 5'li paket

NSK.02.Y900197 **53 EUR**

CERRAHİ ANGULDURVALAR VE PİYASEMENLER

Klinik Cihazlar

TİTANYUM GÖVDELİ İMPLANT ANGULDURVA VE CERRAHİ PİYASEMEN

NSK

Ti-Max X-DSG20L / X-DSG20
İmplant Anguldurvası



> X-DSG20L

LED

NSK.01.C1068

1.100 EUR

> X-DSG20

Işıksız

NSK.01.C1067

995 EUR

- Komple titanyum gövde
- Ayrılabilir çift korumalı yapısı sayesinde extra dayanıklılık
- Çizilme ve alerjiye karşı DURACOAT kaplama
- Hücresel cam optik ile daha fazla LED aydınlatma (**X-DSG20L**)
- Ultra push buton sistem ile kolay uç değişimi
- 20:1 hız düşürücü (maksimum 2.000 devir/dk.)
- Partiküllerin başlığın içine girmesini engelleyen koruma sistemi
- İçten ve dıştan etkin soğutma
- Ergonomik dizayn
- **80 Ncm maksimum tork**

Çift Sızdırmazlık Sistemi

NSK'nın orijinal sızdırmazlık sistemi, kan ve ağız içi sıvıların cihazın kafa kısmına girmesini önler. Bu da başlıkların kullanım ömrünü uzatır

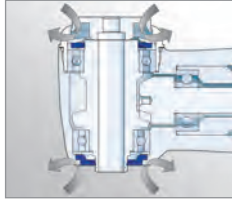

Sökme ve Temizlemek kolay

X-DSG20 cerrahi anguldurva çevirerek sökülebilir ve böylece iç temizliği daha kolay yapılır. Benzersiz kilitleme mekanizması, operasyon sırasında yanlışlıkla açılmasını engeller.



NSK

Ti-Max Z-SG45L / Z-SG45
İmplant Anguldurvası

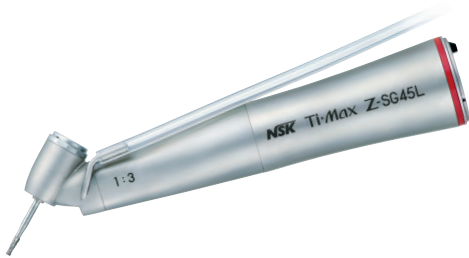

> Z-SG45L

LED

NSK.01.C1107

1.300 EUR

> Z-SG45

Işıksız

NSK.01.C1108

1.075 EUR

- Komple titanyum gövde
- Hücresel cam optik ile daha fazla LED aydınlatma (**Z-SG45L**)
- Ultra push buton sistem ile kolay uç değişimi
- 1:3 hız yükseltici (maksimum 120.000 devir/dk.)
- Partiküllerin başlığın içine girmesini engelleyen koruma sistemi
- Dıştan sulu sistem
- Ergonomik dizayn
- 45°'lik açı ile ön ve arka bölgelerde daha rahat çalışma imkanı
- Anti head system (Kafa ısınmasını önleyen sistem)
- Çizilme ve alerjiye karşı DURAGRIP kaplama
- Aerator frezleri ile kullanılır (σ1.6/20-25mm)

Kolay ve rahat kavrama

25mm frezler ile kullanıldığında, ön bölgede çalışırken el aletini kalem gibi tutma imkanı sağlar. Bu tutma şekli sayesinde çalışırken komşu dişlerden parmağınızda destek alabilme imkanı sunar.



3'lü etkin soğutma

NSK'nın etkin soğutma sistemi tüm frezi soğutur. Hava / Su spreyine oranla etkin soğutma sistemi, cerrahi prosedürlere göre hassasiyet riskini düşürür.



Üstün Erişebilirlik

Molar bölgede çalışırken Ti-Max Z-SG45 / Ti-Max Z-SG45L ön dişlere temas etmez ve tedavi alanında daha iyi görünürlük ve erişebilirlik sağlar.



80N 80 Ncm'ye kadar kullanılabilir

Termodezenfeksiyona uygun 135°C'de otoklavlanabilir

TİTANYUM GÖVDELİ İMPLANT ANGULDURVALARI

NSK

Ti-Max X-SG20L
İmplant Anguldurvası



> X-SG20L **LED** NSK.01.C1003 **1.050 EUR**

- Komple titanyum gövde
- Çizilme ve alerjiye karşı DURACOAT kaplama
- Hücresel cam optik ile daha fazla LED aydınlatma
- Ultra push buton sistem ile kolay uç değişimi
- 20:1 hız düşürücü (maksimum 2.000 devir/dk.)
- Partiküllerin başlığın içine girmesini engelleyen özel koruma sistemi
- İçten ve dıştan etkili soğutma
- **80 Ncm maksimum tork**

NSK

Ti-Max X-SG25L
İmplant Anguldurvası



> X-SG25L **LED** NSK.01.C1011 **1.050 EUR**

- Komple titanyum gövde
- Çizilme ve alerjiye karşı DURACOAT kaplama
- Hücresel cam optik ile daha fazla LED aydınlatma
- Ultra push buton sistem ile kolay uç değişimi
- 1:1 hız sabitleyici
- Partiküllerin başlığın içine girmesini engelleyen özel koruma sistemi
- Dıştan sulu sistem
- 2000~40000 devir / dk.
- Anguldurva frezleri ile kullanılır (ø2.35)

NSK

Ti-Max X-SG93L / X-SG93
İmplant Anguldurvası



> X-SG93 NSK.01.C1007 **880 EUR**
> X-SG93L **LED** NSK.01.C1004 **1.050 EUR**

- Komple titanyum gövde
- Çizilme ve alerjiye karşı DURACOAT kaplama
- Hücresel cam optik ile daha fazla LED aydınlatma
- Ultra push buton sistem ile kolay uç değişimi
- 1:3 hız yükseltici (maksimum 120.000 devir/dk.)
- Partiküllerin başlığın içine girmesini engelleyen özel koruma sistemi
- Dıştan sulu sistem
- Temiz kafa sistemi
- Aerator frezleri ile kullanılır (ø1.6)

NSK

Ti-Max X-SG65L / X-SG65
İmplant Piyasemeni



> X-SG65 NSK.01.H1038 **890 EUR**
> X-SG65L **LED** NSK.01.H1009 **1.050 EUR**

- Komple titanyum gövde
- Çizilme ve alerjiye karşı DURACOAT kaplama
- Hücresel cam optik ile daha fazla LED aydınlatma
- Dıştan sulu sistem
- Ergonomik dizayn
- Temiz kafa sistemi
- 1:1 hız sabitleyici
- 2.000~4.000 devir/dk.
- Piyasemeni frezleri ile kullanılır (ø2.35)

Termodezenfeksiyona uygun 135°C 151 135°C'de otoklavlanabilme

CERRAHİ ANGULDURVALAR VE PİYASEMENLER

Klinik Cihazlar

ÇELİK GÖVDELİ İMPLANT ANGULDURVALARI

NSK

S-Max SG20

İmplant Anguldurvası



NSK.01.C1010 **625 EUR**

- Çelik gövde
- Ultra minyatür kafa ile ağız içinde çalışma kolaylığı
- İdeal kafa pozisyonu ve hesaplanmış çalışma açısıyla tedavide maksimum verimlilik
- Ergonomik tasarım ve yumuşak hatları sayesinde kavrama kolaylığı
- Push Button sistem
- 20:1 oranında hız düşürücü (maksimum 2.000 devir/dk.)
- İçten ve dıştan etkin soğutma
- Başlığın kafa yapısını koruyan özel silikon
- Partiküllerin başlığın içine girmesini engelleyen özel koruma sistemi
- **80 Ncm maksimum tork**

NSK

SGMS-ER20i

İmplant Anguldurvası



NSK.01.Y110147 **725 EUR**

- Çelik gövde
- Ultra minyatür kafa ile ağız içinde çalışma kolaylığı
- İdeal kafa pozisyonu ve hesaplanmış çalışma açısıyla tedavide maksimum verimlilik
- Ergonomik tasarım ve yumuşak hatları sayesinde kavrama kolaylığı
- 20:1 oranında hız düşürücü (maksimum hız 2.000 devir/dk.)
- Mandallı sistem
- İçten ve dıştan etkin soğutma
- **Derinlik Ölçerli - Stoperli**

MİKRO CERRAHİ PİYASEMENLER

NSK

SGS-ES

İmplant Piyasemeni



NSK.01.H264 **695 EUR**

- Ergonomik tasarımı ve kavramayı kolaylaştıran gövde yapısı
- Ağız Cerrahisi ve Kulak Burun Boğaz Cerrahi için tasarlanmış sağlam ve hafif başlık
- ø2.35mm cerrahi frezler için
- Harici soğutma spray nozle
- 1:1 hız sabitleyici (2.000-40.000 dv/dk.)

NSK

SGA-ES (20° Açılı)

İmplant Piyasemeni



NSK.01.H263 **910 EUR**

- Ergonomik tasarımı ve kavramayı kolaylaştıran gövde yapısı
- Ağız Cerrahisi ve Kulak Burun Boğaz Cerrahi için tasarlanmış sağlam ve hafif başlık
- ø2.35mm cerrahi frezler için
- Harici soğutma spray nozle
- 20° açılı
- 1:1 hız sabitleyici (2.000-40.000 dv/dk.)

NSK

SGS-E2S

İmplant Piyasemeni



NSK.01.H266 **865 EUR**

- Ergonomik tasarımı ve kavramayı kolaylaştıran gövde yapısı
- Ağız Cerrahisi ve Kulak Burun Boğaz Cerrahi için tasarlanmış sağlam ve hafif başlık
- ø2.35mm cerrahi frezler için
- Harici soğutma spray nozle
- 1:2 hız yükseltici (4.000-80.000 dv/dk.)

NSK

SGA-E2S (20° Açılı)

İmplant Piyasemeni



NSK.01.H265 **1.090 EUR**

- Ergonomik tasarımı ve kavramayı kolaylaştıran gövde yapısı
- Ağız Cerrahisi ve Kulak Burun Boğaz Cerrahi için tasarlanmış sağlam ve hafif başlık
- ø2.35mm cerrahi frezler için
- Harici soğutma spray nozle
- 20° açılı
- 1:2 hız yükseltici (4.000-80.000 dv/dk.)

Termodezenfeksiyona uygun 135°C 135°C'de otoklavlanabilir

MİKRO SAW CERRAHİ TESTERE PİYASEMENLER



SGR2-E

İmplant Piyasemeni



1.8mm ileri geri
(Reciprocating) hareketli



> SGR2-E (İleri Geri / Resiprokal)

NSK.01.SH162

1.350 EUR

> Testere Ucu (10'lu Paket)

NSK.01.Y900072

250 EUR

- Ergonomik tasarım
- Kemik cerrahisi için tasarlanmış testere
- **1.8mm ileri geri (Reciprocating) hareketli**
- 3:1 hız düşürücü
- Harici soğutma spray nozle
- Maksimum hız 12.600 devir/dk.

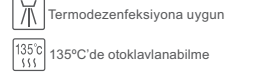

SGR2-E İleri/Geri Hareketli Testere Uçları

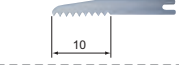

MODEL SGR-1 ÜRÜN KODU Y900072

- Testere kalınlığı 0.35 mm • 10'lu paket



MODEL SGR-2 ÜRÜN KODU Y900073

- Testere kalınlığı 0.35 mm • 10'lu paket

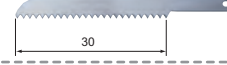

MODEL SGR-3 ÜRÜN KODU Y900074

- Testere kalınlığı 0.35 mm • 10'lu paket



SGO2-E

İmplant Piyasemeni



17° aşağı-yukarı
(Oscillating) hareketli



> SGO2-E (Sağ Sol)

NSK.01.SH164

1.775 EUR

> Testere Ucu (Tekli Paket)

NSK.01.H174034

38 EUR

- Ergonomik tasarım
- Kemik cerrahisi için tasarlanmış testere
- **3° Sağ-Sol (Oscillating) hareketli**
- 3:1 hız düşürücü
- Maksimum hız 12.800 devir/dk.
- Harici soğutma sus sistemi

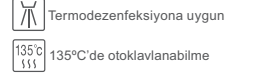

SGO2-E Sağ/Sol Hareketli Testere Uçları



MODEL SGO-1 ÜRÜN KODU H174034

- Testere kalınlığı 0.3 mm • Tekli paket



MODEL SGO-2 ÜRÜN KODU H174044

- Testere kalınlığı 0.3 mm • Tekli paket



MODEL SGO-3 ÜRÜN KODU H174031

- Testere kalınlığı 0.3 mm • Tekli paket

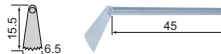

MODEL SGO-4 ÜRÜN KODU H174041

- Testere kalınlığı 0.3 mm • Tekli paket



MODEL SGO-5 ÜRÜN KODU H174032

- Testere kalınlığı 0.35 mm • Tekli paket



MODEL SGO-6 ÜRÜN KODU H174042

- Testere kalınlığı 0.35 mm • Tekli paket



SGT2-E

İmplant Piyasemeni



3° sağ-sol
(Sagittal) hareketli



> SGT2-E (Yukarı Aşağı)

NSK.01.SH163

1.675 EUR

> Testere Ucu (10'lu Paket)

NSK.01.Y900075

250 EUR

- Ergonomik tasarım
- Kemik cerrahisi için tasarlanmış testere
- **17° aşağı-yukarı (Sagittal) hareketli**
- 3:1 hız düşürücü
- Harici soğutma spray nozle
- Maksimum hız 12.600 devir/dk.

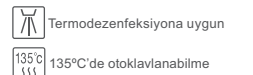

SGT2-E Yukarı/Aşağı Hareketli Testere Uçları



MODEL SGT-1 ÜRÜN KODU Y900075

- Testere kalınlığı 0.35 mm • 10'lu paket

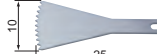

MODEL SGT-2 ÜRÜN KODU Y900076

- Testere kalınlığı 0.35 mm • 10'lu paket

NSK

Oral Hijyen

Kavitron ve Airflow Cihazları

ORAL HYGIENE

ELEKTRİK Lİ KAVİTRON CİHAZLARI

Klinik Cihazlar

NSK

VARIOS 970 / VARIOS 970 LUX

iPiezo Bağımsız Çift Tanklı Kavİtron Cihazı



Varios 970 Set İçeriđi

- Kontrol ünitesi • Başlık ve kablosu • Ayak pedalı (FC-70) • 3 adet anahtar
- 3 adet uç (G4, G6, G8) • Sterilizasyon kaseti • 2 adet solüsyon

> Varios 970 LUX		NSK.02.Y1001168	1.895 EUR
> Varios 970		NSK.02.Y1001175	1.695 EUR

- Vibrasyon ve güç seviyesini dengede tutan yeni **iPiezo teknolođisi**
- Periodonti, Endodonti, Detertraj, MI uygulamalar ve implant bakım özellikleri
- Her biri 400ml olan geniş kapasiteli, bağımsız ve farklı solüsyon kullanılabilen iki adet irrigasyon şişesi
- **LED** ışık sayesinde tedavi alanında mükemmel aydınlatma sağlayan ikili cam çubuk (**Varios 970 LUX**)
- İnce başlık, mükemmel erişilebilirlik, yüksek görünürlük ve rahat kullanım
- 28-32 kHz frekans aralığında ve 11W güçte çalışabilme
- Dokunmatik kontrol göstergesi; **G: genel-detertraj, E: endo, P: perio**
- 10 basamaklı güç ayarı ve su akış için dijital ekran
- Kullanıcı ayarlarını saklamak için kolay hafıza programı
- Kuru, irrigasyon şişesi ve şebeke suyu arasında seçim imkanı, irrigasyon şişesi veya harici su için su ayar kontrolü
- Başlığı 135°C'ye kadar otoklavlayabilme
- Sterilizasyon kaseti içersinde uçlar ve uç anahtarını otoklavlayabilme
- 360° dönebilen ve her açıdan kontrol edilebilen ayak pedalı

Büyük LED ekran	Otomatik temizleme modu	360° dönen pedal
TEKNİK ÖZELLİKLER		
	Voltaj	: AC 230V 50/60Hz
	Frekans Aralığı	: 28-32kHz
	Güç	: 11W (G modu)
	Ebat (Yük., Gen., Der.)	: 160x270x190mm
	Ağırlık	: 2.1kg
	Tank Kapasitesi	: 400ml (x2 tank)

NSK

VARIOS 570 / VARIOS 570 LUX

iPiezo Kavİtron Cihazı (Tabla Üstü Model)



Varios 570 Set İçeriđi

- Kontrol ünitesi • Başlık ve kablosu • Ayak pedalı (FC-70) • Su filtre seti
- 3 adet uç (G4, G6, G8) • Su konnektörü • Uç anahtarları • AC Adaptör

> Varios 570 LUX		NSK.02.Y1001273	1.100 EUR
> Varios 570		NSK.02.Y1001269	950 EUR

- Vibrasyon ve güç seviyesini dengede tutan yeni **iPiezo teknolođisi**
- Bakımı kolay, kompakt cihaz
- Yüksek verim, düşük ısınma ve tek tuşla su tedariki
- 3 ayrı mod; **G: genel-detertraj, E: endo, P: perio**
- **LED** ışık sayesinde tedavi alanında mükemmel aydınlatma sağlayan ikili cam çubuk
- İnce başlık, mükemmel erişilebilirlik, yüksek görünürlük ve rahat kullanım
- Hafif, kompakt ve yüksek performanslı el tutamağı
- Piezoelektrik titanyum transducer uçlar
- Ayarlanabilen şebeke vanası
- Geniş güç seçeneđi ve geniş kapsamlı uçlar
- Başlığı 135°C'ye kadar otoklavlayabilme
- 360° dönebilen ve her açıdan kontrol edilebilen ayak pedalı
- 10 basamaklı güç ayarı
- LED ışıklı veya ışısız başlık seçenekleri



TEKNİK ÖZELLİKLER

Voltaj	: AC 230V 50/60Hz
Frekans Aralığı	: 28-32kHz
Güç	: 11W (G modu)
Ebat (Yük., Gen., Der.)	: 160x135x65mm
Ağırlık	: 0.43kg

ELEKTRİK Lİ KAVİTRON CİHAZLARI

Klinik Cihazlar

NSK

VARIOS 370 / VARIOS 370 LUX iPiezo Kavitrn Cihazı



Varios 370 Set İçeriđi

- Kontrol ünitesi • Başlık ve kablosu • Ayak pedalı (FC-70) • Su filtre seti
- 3 adet uç (G4, G6, G8) • Başlık tutucu • Su konnektörü • Uç anahtar

> Varios 370 LUX		NSK.02.Y1001343	990 EUR
> Varios 370		NSK.02.Y1001340	795 EUR

- Vibrasyon ve güç seviyesini dengede tutan yeni **iPiezo teknolojisi**
- Bakımı kolay, kompakt cihaz
- Yüksek verim ve düşük ısınma
- 3 ayrı mod;
G: genel-detertraj
E: endo
P: perio
- **LED** ışık sayesinde mükemmel aydınlatma sağlayan ikili cam çubuk (**Varios 370 LUX**)
- 10 basamaklı güç ayarı
- İnce başlık, mükemmel erişilebilirlik, yüksek görünürlük ve rahat kullanım
- 28-32 kHz frekans aralığında ve 11W güçte çalışabilme
- Piezoelektrik titantum transducer uçlar
- Ayarlanabilen şebeke vanası
- Geniş güç seçeneđi ve geniş kapsamlı uçlar
- Başlığı 134°C'ye kadar otoklavlayabilme
- 360° dönebilen ve her açıdan kontrol edilebilen ayak pedalı



TEKNİK ÖZELLİKLER

Voltađ	: AC 230V 50/60Hz
Frekans Aralığı	: 28-32kHz
Güç	: 11W (G modu)
Ebat (Yük., Gen., Der.)	: 80x115x32mm
Ağırlık (Aksesuar hariç)	: 0.43kg

NSK

VARIOS 170 / VARIOS 170 LUX iPiezo Kavitrn Cihazı (Ünite Monte)

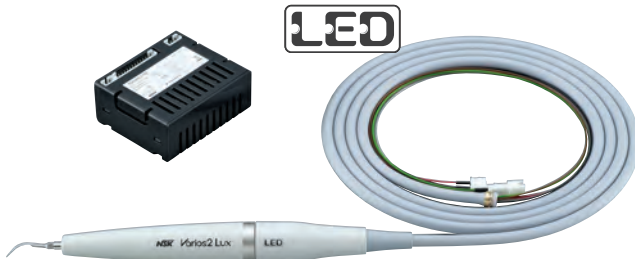

Varios 170 Set İçeriđi

- Kontrol ünitesi • Başlık ve kablosu • 3 adet anahtar
- 3 adet uç (G4, G6, G8) • Sterilizasyon kaseti

> Varios 170 LUX S1		NSK.02.Y1001351	895 EUR
> Varios 170 S1		NSK.02.Y1001352	625 EUR
> Varios 170 S2		NSK.02.Y1001442	715 EUR

- Vibrasyon ve güç seviyesini dengede tutan yeni **iPiezo teknolojisi**
- **LED** ışık sayesinde mükemmel aydınlatma sağlayan ikili cam çubuk (**Varios 170 LUX**)
- 28-32 kHz frekans aralığında ve 11W güçte çalışabilme
- Piyasadaki en küçük modülü sayesinde her model ünite monte imkanı
- Hafif, kompakt ve yüksek performanslı el tutamađı
- İnce başlık, mükemmel erişilebilirlik ve rahat kullanım imkanı
- **Perio mod özellikli (Varios 170 S2)**



Sterilizasyon kaseti

Başlık, uçlar ve uç anahtar sterilizasyon kaseti ile otoklavlanabilir

TEKNİK ÖZELLİKLER

Voltađ	: AC 230V 50/60Hz
Frekans Aralığı	: 28-32kHz
Güç	: 11W (G modu)
Ebat (Yük., Gen., Der.)	: 63x54x26mm
Ağırlık	: 0.59kg

KAVİTRON UÇLARI

Klinik Cihazlar

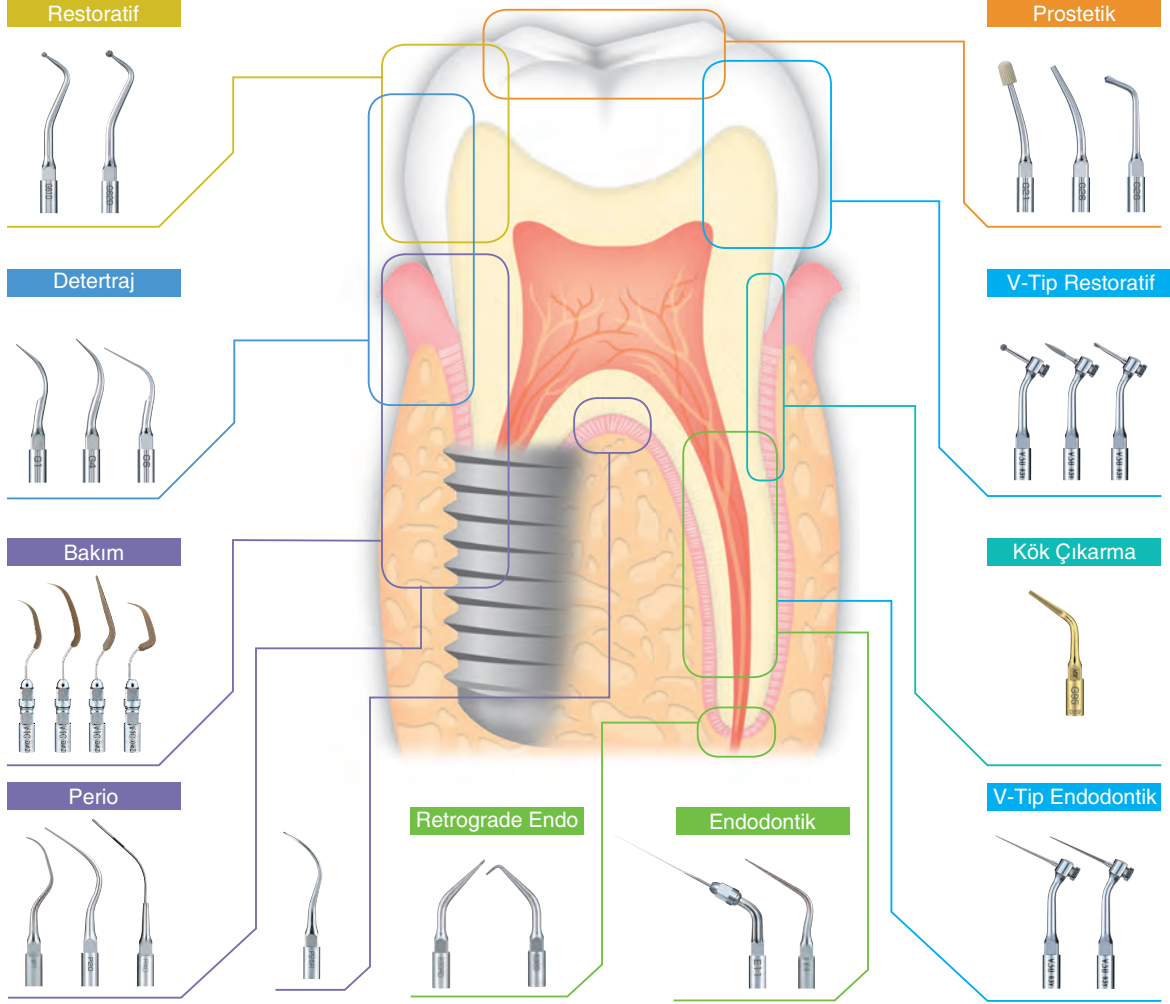

Varios Ultrasonic Scaler Tips

Detertraj

NSK

			Maks. Güç G 7	MODEL G1	ÜRÜN KODU Z217101	EMS
• Ön ve azı dişler ile gingiva üzerindeki diş taşlarının temizlenmesinde						
			G 7	MODEL G2	ÜRÜN KODU Z217102	NSK Satelec EMS
• Yoğun diş taşlarının temizlenmesinde						
			G 7	MODEL G3	ÜRÜN KODU Z217103	NSK Satelec EMS
• Nikotin lekelerinin temizlenmesinde						
			G 5	MODEL G4	ÜRÜN KODU Z217104	NSK Satelec EMS
• Ön ve azı dişlerin gingiva altındaki ve dişler arasındaki diş taşlarının temizlenmesinde						
			G 6	MODEL G5	ÜRÜN KODU Z217105	NSK Satelec EMS
• Dişler arasındaki diş taşlarının temizlenmesinde						

			G 8	MODEL G6	ÜRÜN KODU Z217106	NSK Satelec EMS
• Dişler arasındaki diş taşlarının temizlenmesinde						
			Maks. Güç G 7	MODEL G8	ÜRÜN KODU Z217108	NSK Satelec EMS
• Ön ve azı dişler ile gingiva üzerindeki diş taşlarının temizlenmesinde						
			G 6	MODEL G11	ÜRÜN KODU Z217411	NSK Satelec EMS
• Ünsersal tip, ön dişlerindeki diş taşlarının temizlenmesinde						
			G 7	MODEL G12	ÜRÜN KODU Z217412	NSK Satelec EMS
• Perlo tip, keskin açısı ile azı dişlerdeki diş taşlarının temizlenmesinde						
			G 6	MODEL G13	ÜRÜN KODU Z217413	NSK Satelec EMS
• Perlo tip, keskin açısı ile azı dişlerdeki diş taşlarının temizlenmesinde						

NSK.01.Z217101

68 EUR

E Endo

P Perio

G Detertraj

Satelec Satelec markalara uyumlu

EMS EMS markalara uyumlu

Termodezenfeksiyona uygun

135°C

155

135°C'de otoklavlanabilir

KAVİTRON UÇLARI

Klinik Cihazlar

Varios Ultrasonic Scaler Tips

Perio

NSK



P 6

NSK Satelec®
ÜRÜN KODU Z217404

• Ultra ince ucu ile ön dişlere, dar çukurlara ve kompleks dağılmış dişlere kolay erişim



P 10

NSK Satelec®
ÜRÜN KODU Z217405

• P1 ile aynı şekilde, elmas kaplı uç ile ince diş taşlarının temizlenmesinde ve kök planlamasında

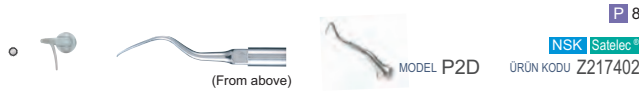

P 8

NSK Satelec®
ÜRÜN KODU Z217402

• Elmas kaplı uç ile inatçı gingiva altı diş taşlarının temizlenmesinde



P 8

NSK Satelec®
ÜRÜN KODU Z217403

• Kök planlamasında (sağ kavisli tip)



P 10

NSK Satelec®
ÜRÜN KODU Z217410

• Kök planlamasında (sol kavisli tip)



P 8

NSK Satelec®
ÜRÜN KODU Z217420

• Azı köklerin ayırım noktası planlamasında ve komple eğrilerde (sağ kavisli tip)



P 8

NSK Satelec®
ÜRÜN KODU Z217422

• Elmas kaplı uç ile inatçı gingiva altı diş taşlarının temizlenmesinde (sola kavisli)



P 8

NSK Satelec®
ÜRÜN KODU Z217421

• Gingiva altı lekelerin temizlenmesinde, manuel küret olarak da kullanılabilir



P 10

NSK Satelec®
ÜRÜN KODU Z217424

• Kök planlamasında (düz tip)



P 10

NSK Satelec®
ÜRÜN KODU Z217425

• Azı köklerin ayırım noktası planlamasında ve komple eğrilerde (sağ kavisli tip)

NSK.01.Z217404

92 EUR

Varios Ultrasonic Scaler Tips

Perio - Kök Planlama

NSK



Maks. Güç P 6

NSK Satelec®
ÜRÜN KODU Z217426

• Sağa bükümlü tip



Maks. Güç P 6

NSK Satelec®
ÜRÜN KODU Z217427

• Sağa bükümlü tip

NSK.01.Z217404

92 EUR

Varios Ultrasonic Scaler Tips

Perio - Yıkama ve Temizleme

NSK



P 3

NSK Satelec®
ÜRÜN KODU Z217550

• 2 noktadan etkili temizlik ve detraj (Uç çapı 0.6mm)



P 3

NSK Satelec®
ÜRÜN KODU Z217555

• 2 noktadan etkili temizlik ve detraj (Uç çapı 0.8mm)

NSK.01.Z217404

92 EUR

Varios Ultrasonic Scaler Tips

Retrograde Endo

NSK



Maks. Güç E 6

NSK Satelec®
ÜRÜN KODU Z217212

• Elmas kaplama, posterior dişler için (sağ açılı)



E 6

NSK Satelec®
ÜRÜN KODU Z217213

• Elmas kaplama, anterior ve posterior dişler için (70° açılı)



Maks. Güç E 6

NSK Satelec®
ÜRÜN KODU Z217210

• Elmas kaplama, posterior dişler için (sol açılı)



E 6

NSK Satelec®
ÜRÜN KODU Z217211

• Elmas kaplama, anterior dişler için (90° açılı)

NSK.01.Z217212

95 EUR

E Endo

P Perio

G Detraj

Satelec® Satelec markalara uyumlu

EMS® EMS markalara uyumlu

Termodenzefeksiyona uygun

135°C

115

135°C'de otoklavlanabilir

KAVİTRON UÇLARI

Klinik Cihazlar

Varios Ultrasonic Scaler Tips

Endodonti

NSK

E 6
MODEL E4 ÜRÜN KODU Z217428
• Kök kanalın ve yabancı parçacıkların temizlenmesinde

E 7
MODEL E4D ÜRÜN KODU Z217528
• Kök kanalın ve yabancı parçacıkların temizlenmesinde (elmas kaplı)

E 10
MODEL E5 ÜRÜN KODU Z217305
• Lateral kondansasyon (su gerekmez)

E 10
MODEL E6 ÜRÜN KODU Z217306
• Lateral kondansasyon (su gerekmez)

E 6
MODEL E7 ÜRÜN KODU Z217307
• Dolgu ve yabancı parçacıkların temizlenmesinde

E 6
MODEL E7D ÜRÜN KODU Z217317
• Dolgu ve yabancı parçacıkların temizlenmesinde (elmas kaplı)

E 2
MODEL E8 ÜRÜN KODU Z217308
• Dolgu ve yabancı parçacıkların temizlenmesinde (su gerektirmez)

E 2
MODEL E8D ÜRÜN KODU Z217318
• Dolgu ve yabancı parçacıkların temizlenmesinde (elmas kaplı)

NSK.01.Z217428

76 EUR

Varios Ultrasonic Scaler Tips

Endodonti (U-File Ucu)

NSK

E 4
MODEL E11 ÜRÜN KODU Z217031
• U files için (ø0.8mm) • Kanal temizlemesi için • Anteriör dişler için

E 3
MODEL E12 ÜRÜN KODU Z217032
• U files için (ø0.8mm) • Kanal temizlemesi için • Anteriör dişler için

NSK.01.Z217031

95 EUR

MODEL U files 33mm / #15 ÜRÜN KODU Y900062
• ISO 15 • Paketleme 6 adet

MODEL U files 33mm / #20 ÜRÜN KODU Y900063
• ISO 20 • Paketleme 6 adet

MODEL U files 33mm / #25 ÜRÜN KODU Y900064
• ISO 25 • Paketleme 6 adet

MODEL U files 33mm / #30 ÜRÜN KODU Y900065
• ISO 30 • Paketleme 6 adet

MODEL U files 33mm / #35 ÜRÜN KODU Y900066
• ISO 35 • Paketleme 6 adet

NSK.01.Y900062

19 EUR

Varios Ultrasonic Scaler Tips

Retratif

NSK

G 2
MODEL G61D ÜRÜN KODU Z217601
• Uç kısmında küresel elmas ile kullanım (kanama nadiren görülür)

G 2
MODEL G62D ÜRÜN KODU Z217602
• Uç kısmında küresel elmas ile kullanım (kanama nadiren görülür)

G 2
MODEL G65D ÜRÜN KODU Z217605
• Azı dişleri arası çürüklerde, elmas kaplı yarı küresel uç ile sağlam dişe zarar vermeme

G 2
MODEL G66D ÜRÜN KODU Z217606
• Ön dişler arası çürüklerde, sadece çürük dentin azı dişlerde olduğu gibi temizlenebilir

G 2
MODEL G67D ÜRÜN KODU Z217607
• Azı dişleri arası çürüklerde, elmas kaplı yarı küresel uç ile sağlam dişe zarar vermeme

G 2
MODEL G68D ÜRÜN KODU Z217608
• Ön dişler arası çürüklerde, sadece çürük dentin azı dişlerde olduğu gibi temizlenebilir

NSK.01.Z217601

105 EUR

E Endo P Perio G Detertraj Satelec Satelec markalara uyumlu EMS EMS markalara uyumlu Termodezenfeksiyona uygun 135°C 151 135°C'de otoklavlanabilir

KAVİTRON UÇLARI

Klinik Cihazlar

Varios Ultrasonic Scaler Tips

Protez (Yoğunlaşma)

NSK



- Ultrasonik vibrasyon ile ön dişlerde, siman üzerindeki kabarcıkları temizleyerek hassas bir simantasyon sağlar. (Su gerekmez, 3 kapak dahil)



- Ultrasonik vibrasyon ile ön dişlerde, siman üzerindeki kabarcıkları temizleyerek hassas bir simantasyon sağlar. (Su gerekmez, 3 kapak dahil)

NSK.01.Z217010

67 EUR

Varios Ultrasonic Scaler Tips

Protez (Gevşetme - Kavite Doldurucu)

NSK



- Post sökümünde



- Amalgam kondansasyonunda

NSK.01.Z217010

67 EUR

Varios Ultrasonic Scaler Tips

Kök Çıkarma

NSK



- Metal kaplama • 0,7 mm kalınlık • 3 yönlü keskin çift bıçak



NSK.01.Z217705

120 EUR

Varios Ultrasonic Scaler Tips

Implant Bakım V-Tip Sistem

NSK



- Plastik uç dahil değildir. Uç değiştirme anahtarını içermektedir. Varios serisi içindir

NSK.01.Z217041

92 EUR

Varios Ultrasonic Scaler Tips

Implant Bakım V-Tip Sistem

NSK



- Maks. Güç P 6

MODEL V-P10 ÜRÜN KODU Y900184

- Paslanmaz çelik 3'lü paket



- Maks. Güç P 6

MODEL V-P11R ÜRÜN KODU Y1002165

- Paslanmaz çelik 3'lü paket



- Maks. Güç P 6

MODEL V-P11L ÜRÜN KODU Y1002166

- Paslanmaz çelik 3'lü paket



- Maks. Güç P 6

MODEL V-P12 ÜRÜN KODU Y1002167

- Paslanmaz çelik 3'lü paket

NSK.01.Y900184

36 EUR



V-P10



V-P12

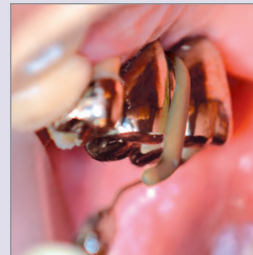

V-P11R

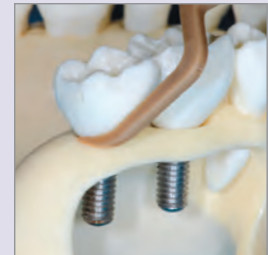

V-P26R

E Endo

P Perio

G Detertraj

Satelec Satelec markalara uyumlu

EMS EMS markalara uyumlu

Termedezenfeksiyona uygun

135°C'de otoklavlanabilme

HAVALI KAVİTRON CİHAZLARI

Klinik Cihazlar

NSK

Ti-Max S970 S970L

Adaptörlü Kavitrone Cihazı



NSK LED teknolojisi doğal gün ışığı sunar...



Kolay kontrol halkası

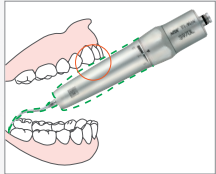

Mükemmel Vizyon

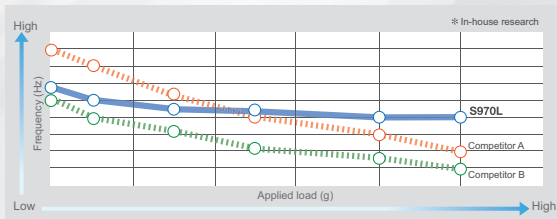

Kararlı güç çıkışı



> Ti-Max S970L		NSK.01.T1005	940 EUR
> Ti-Max S970		NSK.01.T1020	695 EUR

- Saf titanyum gövde ile hafif ve dayanıklı
- DURACOAT kaplama ile çizilmeyi engelleyen gövde yapısı
- 5.800 - 6.200Hz frekans aralığında çalışabilme
- Başlık üzerindeki halkadan 3 farklı güç mod ayarı
- Işıklı sistem ile rahat çalışabilme
- Ünit ayak pedalı ile kontrol edilebilme
- Uçtan su ile soğutma ve sessiz çalışma
- Yaşlı, çocuk ve kalp pili olan hastalar için ideal çözüm
- 360° dönebilen coupling özelliği
- Işıklı ve ışısız seçenekleri
- Uç anahtarları, uç kabı ve 3 adet uç (S1-S2&S3) set ile birlikte



NSK Coupling

NSK

AS-2000

Havalı Kavitrone Cihazı
(Ünite Direkt Monte)



NSK.01.T697

375 EUR

- 5.600 - 5.850 Hz frekans aralığında çalışabilme
- Yaşlı, çocuk ve kalp pili takan hastalar için ideal çözüm
- Uçtan su ile soğutma ve sessiz çalışma
- Uç anahtarları, uç kabı ve 3 adet uç (S1, S2 & S3) seti ile birlikte
- Ünit ayak pedalı ile kontrol edilebilme

HAVALI KAVİTRON UÇLARI

Klinik Cihazlar

Varios Ultrasonic Scaler Tips

Detertraj

NSK



MODEL S1 ÜRÜN KODU Z252411
• Ünlversal tip ince



MODEL S2 ÜRÜN KODU Z252413
• Perio tip



MODEL S3 ÜRÜN KODU Z252412
• Oral tip

NSK.01.Z252411

52 EUR

Varios Ultrasonic Scaler Tips

Perio

NSK



MODEL S10 ÜRÜN KODU Z252420
• Ünlversal tip ince



MODEL S21R ÜRÜN KODU Z252442
• Kök planlama düz tip



MODEL S20 ÜRÜN KODU Z252441
• Kök planlama düz tip



MODEL S21L ÜRÜN KODU Z252443
• Kök planlama düz tip

NSK.01.Z252420

92 EUR

Varios Ultrasonic Scaler Tips

Restoratif

NSK



MODEL S65D ÜRÜN KODU Z252465
• Elmas kaplı



MODEL S67D ÜRÜN KODU Z252467
• Elmas kaplı



MODEL S66D ÜRÜN KODU Z252466
• Elmas kaplı



MODEL S68D ÜRÜN KODU Z252468
• Elmas kaplı

NSK.01.Z252465

110 EUR

Varios Ultrasonic Scaler Tips

Restoratif (Uç Tutucu)

NSK



MODEL S75 ÜRÜN KODU Z252035
• E Tipi deęiřtirme anahtarını ierir

• E11, E12 veya V30 her birinde 1xE deęiřtirme anahtarını mevcuttur. Dięer uçlarda deęiřtirme anahtarını mevcut deęildir. Deęiřtirme anahtarını iin lütfen sipariř veriniz.

NSK.01.Z252035

102 EUR

Varios Ultrasonic Scaler Tips

Restoratif (Minimum Düzeltme)

NSK



Maks. Güç G 6
MODEL V-G70 ÜRÜN KODU Y900118
• Elmas kaplı



Maks. Güç G 6
MODEL V-G75 ÜRÜN KODU Y900121
• Elmas kaplı



MODEL V-G71 ÜRÜN KODU Y900119
• Elmas kaplı



MODEL V-G76 ÜRÜN KODU Y900122
• Elmas kaplı



MODEL V-G72 ÜRÜN KODU Y900120
• Elmas kaplı

NSK.01.Y900118

38 EUR

E Endo

P Perio

G Detertraj

Satelec Satelec markalara uyumlu

EMS EMS markalara uyumlu

Termodezenfeksiyona uygun

135°C'de otoklavlanabilme

HAVALI KAVİTRON UÇLARI

Klinik Cihazlar

Varios Ultrasonic Scaler Tips

Restoratif (Bitim&Kesim)

NSK



MODEL V-G77 ÜRÜN KODU Y900165
• Elmas kaplı 3'lü paket

G 6



MODEL V-G79 ÜRÜN KODU Y900167
• Elmas kaplı 3'lü paket

G 6



MODEL V-G78 ÜRÜN KODU Y900166
• Elmas kaplı 3'lü paket

G 6

NSK.01.Y900165

42 EUR

Varios Ultrasonic Scaler Tips

Restoratif (Dentin Çürükleri)

NSK



MODEL V-S1 ÜRÜN KODU Y900161
• Paslanmaz çelik 3'lü paket

G 6



MODEL V-S33 ÜRÜN KODU Y900163
• Paslanmaz çelik 3'lü paket

G 6



MODEL V-S3 ÜRÜN KODU Y900162
• Paslanmaz çelik 3'lü paket

G 4

NSK.01.Y900161

42 EUR

Varios Ultrasonic Scaler Tips

Endodontik

NSK



MODEL V-U15 ÜRÜN KODU Y900177
• 23mm #15 • ISO15 • 6'li paket



MODEL V-U20 ÜRÜN KODU Y900178
• 23mm #20 • ISO20 • 6'li paket



MODEL V-U25 ÜRÜN KODU Y900179
• 23mm #25 • ISO25 • 6'li paket



MODEL V-U30 ÜRÜN KODU Y900180
• 23mm #30 • ISO30 • 6'li paket



MODEL V-U20 ÜRÜN KODU Y900178
• 23mm #20 • ISO20 • 6'li paket

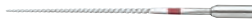

MODEL V-U25 ÜRÜN KODU Y900179
• 23mm #25 • ISO25 • 6'li paket



MODEL V-U30 ÜRÜN KODU Y900180
• 23mm #30 • ISO30 • 6'li paket

NSK.01.Y900177

40 EUR

Varios Ultrasonic Scaler Tips

Implant Bakım V-Tip Sistem

NSK



Maks. Güç P 6
MODEL V-P10 ÜRÜN KODU Y900184
• Paslanmaz çelik 3'lü paket

P 6



Maks. Güç P 6
MODEL V-P11L ÜRÜN KODU Y1002166
• Paslanmaz çelik 3'lü paket

P 6



Maks. Güç P 6
MODEL V-P11R ÜRÜN KODU Y1002165
• Paslanmaz çelik 3'lü paket

P 6



Maks. Güç P 6
MODEL V-P12 ÜRÜN KODU Y1002167
• Paslanmaz çelik 3'lü paket

P 6

NSK.01.Y900184

36 EUR

Perio-Mate

Biofilm Temizleme Cihazı



Biofilm Yok Edici

Perio-Mate peri-implantitis ve periodontal ceplerin tedavisinde kullanılır. Periodontal ceplerde bulunan yumuşak dokuya ve kök yüzeylerine zarar vermeden etkin bir temizlik sağlar. Ultra ince su sprey ile Glycine bazlı Perio-Mate Toz birleşmesi neticesinde Periodontal cepler oluşan biofilmi 20 saniye gibi kısa bir sürede nazik bir şekilde yok edilmesini sağlar...

Yılların türbin üretim teknolojisi Ar-Ge çalışmaları ve sıvı dinamiklerinin analizi sonucunda geliştirilen Perio-Mate mükemmel sprey basıncı sayesinde diş eti altı bölgelerde oluşan plak biofilmini güvenli, hızlı, hassas ve etkin bir şekilde yok eder...



Esnek plastik ucu cebe ulaşımı kolaylıkla sağlar ve hassasiyeti en aza indirir. Açılı esnekliği ve cebe girerken diş yüzeyine zarar vermeyen ince yapısı sayesinde dar ceplerde çalışmayı kolaylaştırır bu sayede hassasiyeti azaltır



En uygun hale getirilmiş uç dizaynı sayesinde cep içinde kusursuz toz akışı sağlar. NSK'nın türbin geliştirmede uzun yıllara dayanan tecrübesi sonucunda elde edilen analiz verileri, klinisyenin cebin içinde sınırlı alanda manevra yapması gerektiğini hesaba katar



İnce uç yapısı ağız boşluğunun dar yerlerinde çalışmayı kolaylaştırır. Ucu uzun ve dar yapısı molar bölgede açılı yerleştirilmesi gereken yerlere kolay erişim sağlar



Kusursuz 360° dönebilme özelliği ile güvenli ve doğru işlem yapılmasını sağlar



NSK.02.Y1002660

975 EUR

- Ünite monte tip
- Ergonomik dizayn
- 135°C'ye kadar otoklavlanabilme
- Cep içinde kusursuz toz püskürtme
- 360° dönebilen parçaları ile hekimi yormadan çalışmasına imkan veren tasarım
- Toz kontrol yüzüğü ile toz miktarı kontrolü
- Üst düzey performans
- Geliştirilmiş, esnek ve dar ucu sayesinde ceplere zarar vermez
- Set içeriğinde 40'lı pakette yedek nozzle uç

* Cihazın toz haznesini termal dezenfektörde sterilize etmeyiniz.

Perio-Mate Set İçeriği

- Perio-Mate nozzle uç 40'lı paket
- Temizlik fırçası, temizlik teli ve eğesi
- Toz hazne kapağı
- Uç değiştirme anahtarı

PERIO-MATE POWDER

Perio-Mate Cihazı Tozu



Paketleme Detayları

- 2x 160gr.

NSK.01.Y900938

255 EUR

Perio-Mate Powder, diş dokularına ve yüzeyine zarar verme ihtimalini minimuma indiren özel içeriğe sahip yeni nesil airflow tozu.

- Güçlü ve hızlı sonuç elde etme
- Sodyum içermeyen doğal tat
- Çevre dostu
- Diş dokularına ve yüzeyine zarar verme ihtimalini minimuma indiren özel içerik

Sadece Perio-Mate cihazına uygundur...



Prophy-Mate neo



Ünite Monte Airflow Cihazı



Molar ve anterior bölgeler için 60° ve 80° uç seçenekleri



Çift bağlantı sayesinde 360° dönebilme özelliği ile esnek hareket sunar



Çift püskürtme sistemi ile daha etkin temizlik imkanı verirken süreyi en aza indirir



Ergonomik - konforlu tasarım

Prophy-Mate neo Set İçeriği

- Prophy-Mate Neo başlık ile 2 adet 60° ve 80° uç
- Temizlik fırçası, temizlik teli ve eğesi
- 5x 15gr. paketlik **Flash Pearl** temizleme tozu
- Toz hazne kapağı • Uç değiştirme anahtarı



> Ünite Monte

NSK.02.Y135035

680 EUR

> KaVo, W&H, Sirona, Bien-Air markalarına uyumlu

NSK.02.Y135030

795 EUR

- Ünite monte tip
- Ergonomik dizayn
- Plak ve lekelerin temizliğinde, bonding öncesi; mine, dentin ve porselenin ön hazırlığında ve ayrıca **Pit Fissür Sealent** hazırlığında rahat kullanım
- 135°C'ye kadar otoklavlanabilme
- İkiz meme sistemi ile toz püskürtme
- Çift noktadan 360° dönebilen parçaları ile hekimi yormadan çalışmasına imkan veren tasarım
- Kolay sökölüp takılabilen 60° ve 80° açılı uç
- Üst düzey performans
- Geliştirilmiş temizlik gücü sayesinde diş yüzeylerine zarar vermez
- **Kavo, W&H, Sirona, Bien-Air** markaların couplinglerine uygun modeller



FLASH PEARLY

Airflow Tozu



Paketleme Detayları

- 100x 15gr.
- 4x 300gr. şişe

> 100x 15gr.

NSK.01.Y900-693

235 EUR

> 4x 300gr.

NSK.01.Y900-698

170 EUR

Flash Pearl tozu küresel yapısı ile diş yüzeyine zarar vermez ve en derin noktalara ulaşarak hızlı ve etkin temizlik sağlar.

- Leke, plak ve diş taşı temizliğinde çok etkin
- Çevre dostu ve diş ünitesinin giderini tıkamaz
- Sodyum içermeyen doğal tat
- Yumuşak dokusu sayesinde dişlere zarar vermez
- Konvensiyonel sodyum bikarbonat toz yerine kalsiyum tozu içerir ve ağızdaki sıvıların asit derecesini azaltarak ağızdaki bakteri ve diş taşı oluşumunu önler
- Bakteri oluşumunu azaltarak diş taşı oluşumunu yavaşlatır

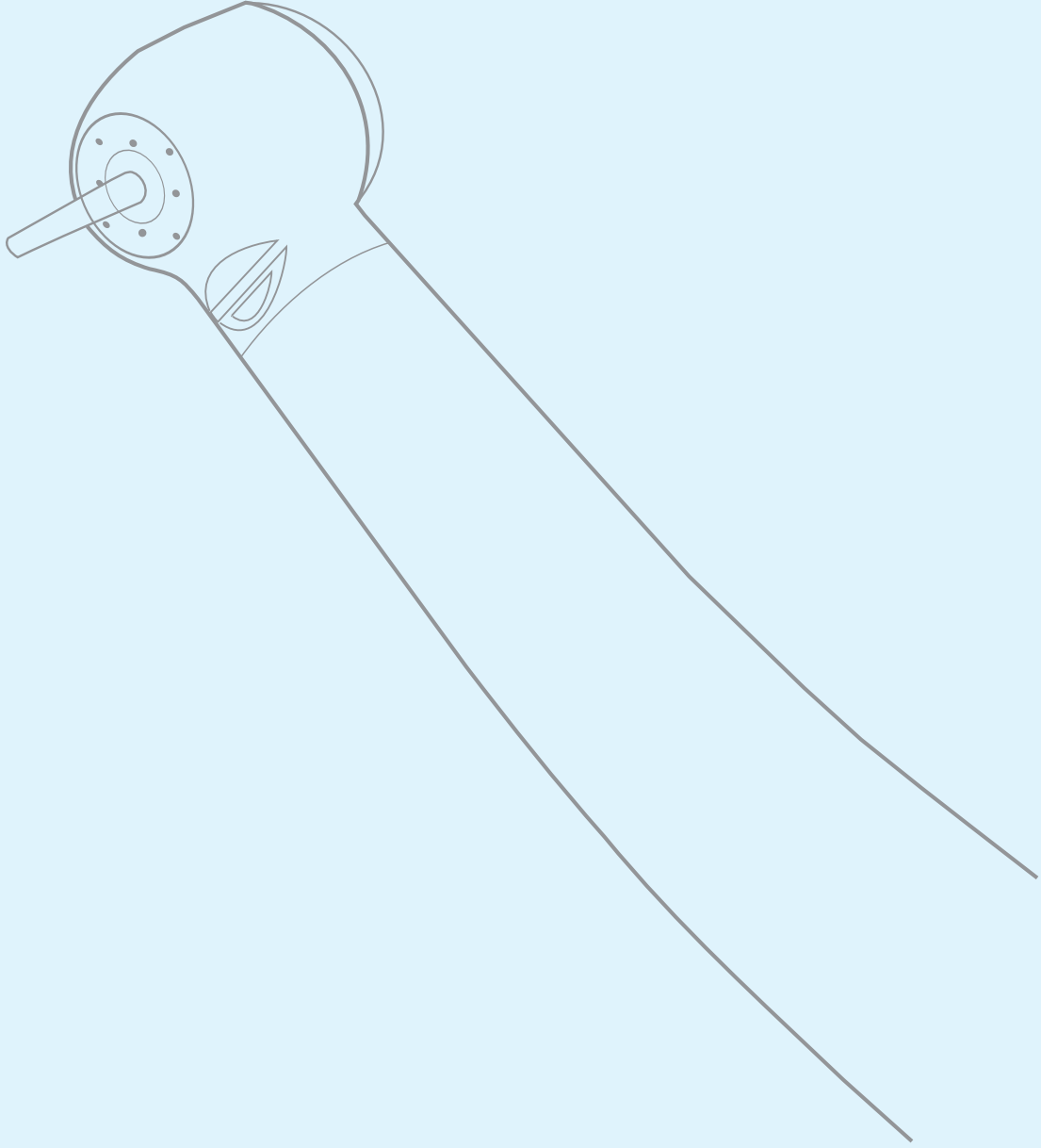

DİNAMİK EL ALETLERİ

AERATÖR BAŞLIKLARI
ADAPTÖRLER
ÖĞRENCİ SETİ
IŞIKLI BAŞLIK DEVRE VE HORTUM
ANGULDURVA VE PİYASEMEN
BAŞLIK BAKIM CİHAZI VE YAĞI
ELEKTRİKLİ MİKROMOTOR
HAVALI MİKROMOTOR
ENDODONTİK MİKROMOTOR
APEX BULUCU
ENDODONTİK ANGULDURVALAR

Ti-Max Z

Air Turbine Series

NSK

MADE IN JAPAN

POWERFUL 26W

Ti-Max Z serisi, ileri teknoloji sayesinde önemli ölçüde artırılmış **dayanıklılık**...

Sürtünme direncini tamamen azaltmak için rulman tutucunun şekli ve malzemesi yeniden tasarlandı. Termodezenfektör ve otoklav kullanımını sürekli yapılabilmesi için çift dayanıklı özelliği olan yeni tip rulman geliştirildi...

Z900L

200%*
(önceki modellerle kıyaslaması)

X800L

Yeni 3 boyutlu (3D) bıçak sistemi

- Daha yüksek bir kesim gücü için en iyi analiz yazılımı kullanıldı.
- Pilot eğitim simülasyonları yaparak 3 boyutlu ağır şekilleri oluşturuldu.
- Bıçaklar Ti-Max X'e göre %50 daha büyük olarak tasarlandı.
- Yeni bıçak sistemi, aeratör başlığında 26W gücü ortaya çıkardı.

Ti-Max Z Cartridge

Ti-Max X Cartridge



Bıçak yüzeyi %50 daha geniş

AERATÖR BAŞLIKLARI

Dinamik El Aletleri

TİTANYUM GÖVDELİ ADAPTÖRLÜ AERATÖR BAŞLIKLARI

NSK

Ti-Max Z
Serisi



Quattro Spray

- Saf titanyumdan imal edilmiş gövde • **Çizilmez DURAGRIP kaplama** • **Micro Filtre** • Işıklı ve ışiksiz seçenekler • Ergonomik yapısı ile hekim dostu
- Hava basıncını sabitleyen regülatör • Geri dönüşsüz valf • Titreşimsiz ve sessiz • Seramik bilye • Ultra push buton • Geliştirilmiş temiz kafa sistemi
- 4'lü su spreyi ile maksimum soğutma • Hücresel cam optik yapı sayesinde çalışma bölgesinde maksimum aydınlık • Değiştirilebilir kartuş özelliği

Ti-Max Z900 - Z900L



- 26W güç
- 320.000~400.000 devir/dk.
- Standart kafa çapı Ø12.5xH13.1mm

> Z900L		NSK.01.P1111	995 EUR
> Z900		NSK.01.P1133	895 EUR

Ti-Max Z800 - Z800L



- 23W güç
- 360.000~440.000 devir/dk.
- Minyatür kafa çapı Ø10.8xH12.1mm

> Z800L		NSK.01.P1110	995 EUR
> Z800		NSK.01.P1132	895 EUR

NSK

Ti-Max X450 / Ti-Max X450L Açılı Aerator Başlığı



Ti-Max X450 açılı

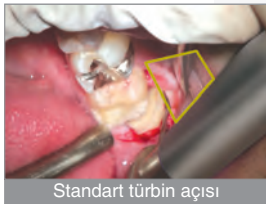

Standart türbin açılı



Üçlü etkin soğutma

> X450L		NSK.01.P1078	950 EUR
> X450		NSK.01.P1088	850 EUR

- 45° açılı
- **Saf titanyumdan imal edilmiş gövd**
- DURACOAT kaplama
- Water Jet soğutma sistemi
- Temiz kafa sistemi
- 380.000~450.000 devir/dk.
- Minyatür kafa çapı Ø11.2xH13.5mm
- Titreşimsiz ve sessiz
- Seramik bilye
- Push buton
- 21W
- Sadece 25mm frezler ile

Termodezenfeksiyona uygun 135°C'de otoklavlanabilir

AERATÖR BAŞLIKLARI

Dinamik El Aletleri

S·Max M
Serisi



ÇELİK GÖVDELİ ADAPTÖRLÜ AERATÖR BAŞLIKLARI

NSK

S·Max M
Serisi





Quattro Spray

- Paslanmaz ve çelik gövde • Işıklı ve ışiksiz seçenekler • Ergonomik yapısı ile hekim dostu • Geri dönüşümsüz valf ve temiz kafa sistemi
- Titreşimsiz ve sessiz • Seramik bilye • Push buton • Geliştirilmiş temiz kafa sistemi • 4'lü su spreyi ile maksimum soğutma
- Hücresel cam optik ile çalışma bölgesinde maksimum aydınlık

S-Max M500L / S-Max M500





- 16W güç
- 380.000~450.000 devir/dk.
- Minyatür kafa çapı Ø10.6xH12.4mm

> M 500L  NSK.01.P1001 **675 EUR**
> M 500  NSK.01.P1003 **575 EUR**

S-Max M600L / S-Max M600



- 20W güç
- 360.000~430.000 devir/dk.
- Standart kafa çapı Ø12.1xH13.3mm

> M600L  NSK.01.P1002 **675 EUR**
> M600  NSK.01.P1004 **575 EUR**

 Termodezenfeksiyona uygun  135°C 135°C'de otoklavlanabilme

AERATÖR BAŞLIKLARI

Dinamik El Aletleri

NSK

DynaLED

Kendinden LED Işıklı...

NSK DynaLED türbin el aletleri NSK'nın mikro hassas mühendisliği ile tasarlanmasıyla beraber, yüksek performans ve uzun dönemli güvenilirliğe kavuşmuştur. Bu yenilikçi türbinler uzun ömürlü olmasını ve standart optik olmayan hava boru sistemlerine bağlandığında gün ışığı kalitesinde LED aydınlatma sağlayan dinamik dâhili mini güç jeneratörü içermektedir. Klinik bünyesinde yeni ya da mevcut dental ekipmanları üzerinde türbin maliyetinden tasarruf edilerek LED aydınlatmanın avantajlarından faydalanabilir. Dayanıklı ve uzun süreli kullanım için **DynaLED** türbini için NSK paslanmaz çeliği tercih etmiştir.

Uzun ömürlü güç jeneratörü – Yüksek verimlilik ve uzun dayanıklılık

- NSK, uzun süreli verimlilik ve güvenilirlik sağlamak için en son teknolojiyi ve en kaliteli materyaller kullanmıştır.
- Mikro güç jeneratörü, yüksek verimli LED aydınlatma sağlayabilmesi için gereken doğru güç elektronik olarak hesaplanmıştır.
- El aletinin performansı mikro güç jeneratörü sayesinde arttırılmıştır.

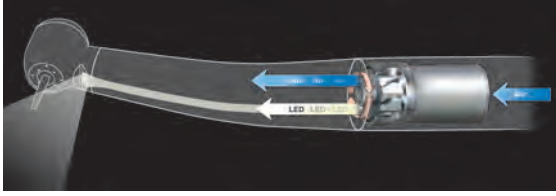

LED Dayanıklılığı

LED ışık kaynağı quartzta göre bariz şekilde daha dayanıklı olup, gün ışık kalitesini sunmaktadır.

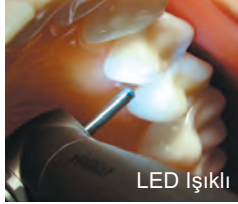

LED Işıklı



LED Işıksız



NSK

DynaLED M600LG B2

Kendinden LED Işıklı Aeratör Başlığı



Borden (2 girişli)



LED

NSK.01.P1106

675 EUR

- Standart Kafa Ø12.1xH13.3mm
- Kendinden LED ışıklı (jeneratörlü)
- Çelik gövde
- Ergonomik yapısı ile hekim dostu
- Seramik bilye
- Push buton
- Geliştirilmiş temiz kafa sistemi
- 4'lü su spreyi ile maksimum soğutma
- Kolay değiştirilebilir kartuş özelliği
- Borden (2'li giriş) ve Midwest (4 girişli) seçeneği
- Hüresel cam optik yapı sayesinde çalışma bölgesinde maksimum aydınlık
- 330.000~430.000 devir/dk.
- 16W



Termodezenfeksiyona uygun



135°C'de otoklavlanabilme

AERATÖR BAŞLIKLARI

Dinamik El Aletleri

NSK

S-Max pico

Pedodonti İçin İdeal Kafa Çapı...

PEDODONTİ ve en hassas uygulamalar için özel geliştirilen ultra-mini kafa çapı ve super-slim gövde yapısı



NSK

S-Max pico Serisi



Tekli Soğutma Sistemi

- Pedodonti ve zor bölgeler için tasarlanmış ultra mini kafa çapı
- Çelik gövde
- Ergonomik yapısı ile hekim dostu
- Seramik bilye
- Push buton
- ISB (sesi ve vibrasyonu en aza indiren) teknoloji
- Geliştirilmiş temiz kafa sistemi
- **Water Jet** ile etkin ve maksimum soğutma
- Kolay değiştirilebilir kartuş özelliği
- Kavo, W&H, Sirona ve Bien-Air markalara uyumlu modeller
- Hücresel cam optik yapı sayesinde çalışma bölgesinde maksimum aydınlık (Adaptörlü model için)
- Kafa çapı 8.6 / yüksekliği 9.0
- Sadece kısa pedodonti frezleri ile kullanılır

S-Max Pico (Ünite Monte) Pedodonti Başlığı



- 9W güç
- 380.000~450.000 devir/dk.
- Kafa çapı Ø8.6xH9.0mm



NSK.01.P1218

525 EUR

S-Max Pico (Adaptörlü) Pedodonti Başlığı



- 9W güç
- 380.000~450.000 devir/dk.
- Kafa çapı Ø8.6xH9.0mm



NSK.01.P1140

775 EUR



S-Max Pico Frez

> 3'lü Set NSK.01.Y1001817

20 EUR

> 6'lı Set NSK.01.Y1001816

38 EUR



Termodezenfeksiyona uygun



135°C'de otoklavlanabilme

ADAPTÖRLER

Dinamik El Aletleri

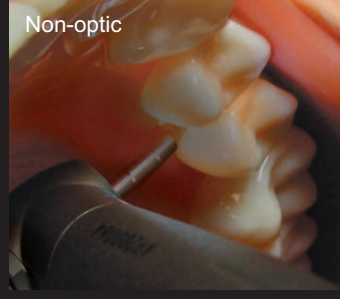

Bütün İhtiyacınız NSK LED'li

Netlik : LED, Halojen ışıkla karşılaştırıldığında doğal gün ışığı kalitesinde görüntü sağlar.

Dayanıklılık : LED ışık kaynağı, Halojen ampüle göre daha uzun ömürlüdür.



PTL-CL-LED

LED Işıklı Adaptör (Coupling)



NSK.01.P1001600

220 EUR

- Titanyum kaplama
- Geri dönüşümsüz valf
- 32.000 lüks LED ışık gücü
- 360° dönebilme özelliği

Borden (2 girişli)



PTL-CL-LEDIII

LED Işıklı Su Ayarlı Adaptör (Coupling)



NSK.01.P1001601

265 EUR

- Titanyum kaplama
- Geri dönüşümsüz valf
- 32.000 lüks LED ışık gücü
- 360° dönebilme özelliği
- Su ayar özelliği

Midwest (4 girişli)



FM-CL-B2

İşıksız Başlıklar İçin Normal Adaptör (Coupling)



NSK.01.P432051

140 EUR

- Çelik kaplama (Çelik başlıklar için)
- Geri dönüşümsüz valf
- 32.000 lüks LED ışık gücü
- 360° dönebilme özelliği

Borden (2 girişli)



KCL-LED

LED Işıklı Adaptör (Coupling) / Kavo Uyumlu



NSK.01.P1005600

295 EUR

- Titanyum kaplama
- Geri dönüşümsüz valf
- 32.000 lüks LED ışık gücü
- 360° dönebilme özelliği

Midwest (4 girişli)



PanaAir FX

TEKNOLOJİK
ÜSTÜNLÜK
RAKİPSİZ
PERFORMANS



BASINÇ REGÜLATÖRÜ

Başlıkların bozulmasına neden olan yüksek hava basıncını engelleyen basınç dengeleyici regülatör...

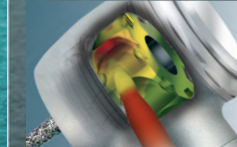

30%
GÜÇ
ARTIŞI

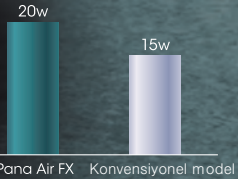

DAHA FAZLA UZUN ÖMÜRLÜ

Yeni dizayn edilmiş rulman yapısı ile aşınmalara karşı dirençli ve uzun ömürlü. Komple çelik gövdesi ile otoklav ve termodezenfeksiyona karşı dayanıklı...

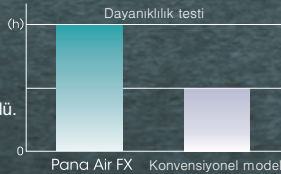

BENZERSİZ DAYANIKLILIK

Klinik ortamlarda yoğun çalışmaya uygun dayanıklılık...

AERATÖR BAŞLIKLARI

Dinamik El Aletleri

ÜNİTE DİREKT MONTE ANAHTALI AERATÖR BAŞLIKLARI

NSK

PanaAir FX
Serisi

- Komple paslanmaz çelik gövde
- Basınç regülatörü sayesinde uzun ömürlü kartuş
- Sağlam ve rahat kullanım
- 2 metreden düşmesi halinde zarar görmeyen kafa yapısı
- Ergonomik yapısı ile hekim dostu
- Titreşimsiz ve sessiz çalışma rahatlığı
- Seramik rulman
- Temiz kafa sistemi
- Push button ve anahtarlı seçeneği
- Tekli hava/su soğutma

PanaAir FX-S (PAF-S)



- 17W güç
- 350.000~450.000 devir/dk.
- Standart kafa çapı Ø11.2xH12.6mm

NSK.01.T1070 **215 EUR**

PanaAir FX-T (PAF-T)



- 18W güç
- 310.000~410.000 devir/dk.
- Tork kafa çapı Ø12.5xH12.6mm

NSK.01.T1072 **215 EUR**

ÜNİTE DİREKT MONTE PUSH BUTTON AERATÖR BAŞLIKLARI

- Komple paslanmaz çelik gövde
- Basınç regülatörü sayesinde uzun ömürlü kartuş
- Sağlam ve rahat kullanım
- 2 metreden düşmesi halinde zarar görmeyen kafa yapısı
- Ergonomik yapısı ile hekim dostu
- Titreşimsiz ve sessiz çalışma rahatlığı
- Seramik rulman
- Temiz kafa sistemi
- Push button ve anahtarlı seçeneği
- Tekli hava/su soğutma

PanaAir FX-SU (PAF-SU)



- 20W güç
- 350.000~450.000 devir/dk.
- Standart kafa çapı Ø11.2xH13.4mm

NSK.01.P1226 **260 EUR**

PanaAir FX-TU (PAF-TU)



- 21W güç
- 310.000~410.000 devir/dk.
- Tork kafa çapı Ø12.5xH13.4mm

NSK.01.P1224 **260 EUR**

 Termodezenfeksiyona uygun  135°C 135°C'de otoklavlanabilme

AERATÖR BAŞLIKLARI

Dinamik El Aletleri



Pana·Max PLUS

Yüksek Performans & Güven...

PanaMax Plus hızlı başlık serisi, modern diş hekimliği gereksinimlerini karşılamak amacıyla geliştirildi. Gereken güç ve güvenilirlik gibi klinik ihtiyaçlarını geliştirmek için hassas mühendislik kullanıldı. Yeni PanaMax Plus serisinin kartuşu sürtünmeyi azaltırken, artan tork yükü altında frezi daha güçlü tutar. Paslanmaz çelik gövde ile rahat tutuş, doğru açısı ile optimum ve mükemmel görüş sağlar.

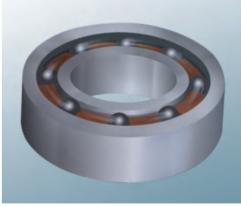

NSK Seramik Rulman

Seramik rulmanlar, çelik alaşımlı rulmanlara göre yarı yarıya daha hafif ve hafif olmasına rağmen %25 daha dayanıklıdır. Rulman yatağı arasındaki sürtünmeden kaynaklanan aşınmayı önemli ölçüde azaltır. Verimliliği ve dayanıklılığı artırır.

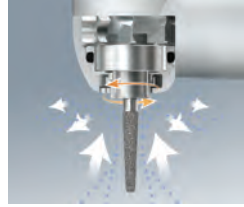

Temiz Kafa Sistemi
(Clean Head System)

NSK'nın patentli özelliği temiz kafa sistemi (Clean Head System), özel mekanizma dizaynı sayesinde ağız içi sıvıların ve diğer maddelerin başlığa girmesini engelleyerek kartuşun ömrünü uzatır.



MADE IN JAPAN

ÜNİTE DİREKT MONTE PUSH BUTON AERATÖR BAŞLIKLARI

- Paslanmaz ve çelik gövde • Sağlam ve rahat kullanım • Ergonomik yapısı ile hekim dostu
- ISB teknolojisi ile titreşimsiz ve sessiz çalışma rahatlığı • Seramik bilye • Ultra push buton
- Temiz kafa sistemi • Dört noktadan soğutmalı su spreyi • Kolay kartuş değiştirme olanağı • Termodezenfeksiyona uygun yapı

Pana-Max PLUS MU



- 16W güç
- 380.000~450.000 devir/dk.
- Minyatür kafa çapı Ø10.6xH12.4mm

NSK.01.P1023

320 EUR

Pana-Max PLUS SU



- 18W güç
- 340.000~410.000 devir/dk.
- Standart kafa çapı Ø12.5xH13.4mm

NSK.01.P1024

320 EUR

Termodezenfeksiyona uygun 135°C'de otoklavlanabilir

ÖĞRENCİ SETİ

Dinamik El Aletleri

NSK

Öğrenci Seti (3'lü)



NSK.01.Y1003613

599 EUR

Öğrenci Seti Paket İçeriği

- **FX205 Havalı mikromotor**
 - Dıştan sulu sistem
 - 25.000 devir/dk.
 - Otoklavlanabilir
- **FX23 Anguldurva**
 - Dıştan sulu sistem
 - 30.000 devir/dk.
 - Push buton
- **PanaAir FX Aeratör Başlığı**
 - Tekli etkin soğutma sistemi
 - 450.000 devir/dk.
 - Push buton
 - Paslanmaz çelik gövde
 - Hava basınç regülatörü
 - 20W kesim gücü

135°C 135°C'de otoklavlanabilme

NSK

FX-205 SET

Havalı Mikromotor Seti



NSK.01.Y1002666

580 EUR

FX-205 Set Paket İçeriği

- **FX205 Havalı mikromotor**
 - Dıştan sulu sistem
 - 25.000 devir/dk.
 - Otoklavlanabilir
- **FX23 Anguldurva**
 - Dıştan sulu sistem
 - 30.000 devir/dk.
 - Push buton
- **FX65 Piyasemen**
 - Dıştan sulu sistem
 - 30.000 devir/dk.
 - Temiz kafa sistemi

135°C 135°C'de otoklavlanabilme

IŞIKLI BAŞLIK DEVRE VE HORTUMU

NSK

PHATELUS NE-91

Işıkli Başlık Devresi (2 Çıkışı)



NSK.01.U360011

195 EUR

- Ünitlere ışıklı başlık takmak için gerekli devre
- İki adet ışıklı başlık çıkışı
- Ayır ayrı ışık kaynağı ayarı yapmaya olanak tanır

NSK

PHATELUS

Işıkli Başlık Hortumu



NSK.01.P421

185 EUR

- Işık kaynağında üretilen, başlığa iletilen ışığın gücünde kayıp oluşturmaz
- Dezenfeksiyona uygun



Anguldurva & Piyasemen

CONTRA-ANGLES

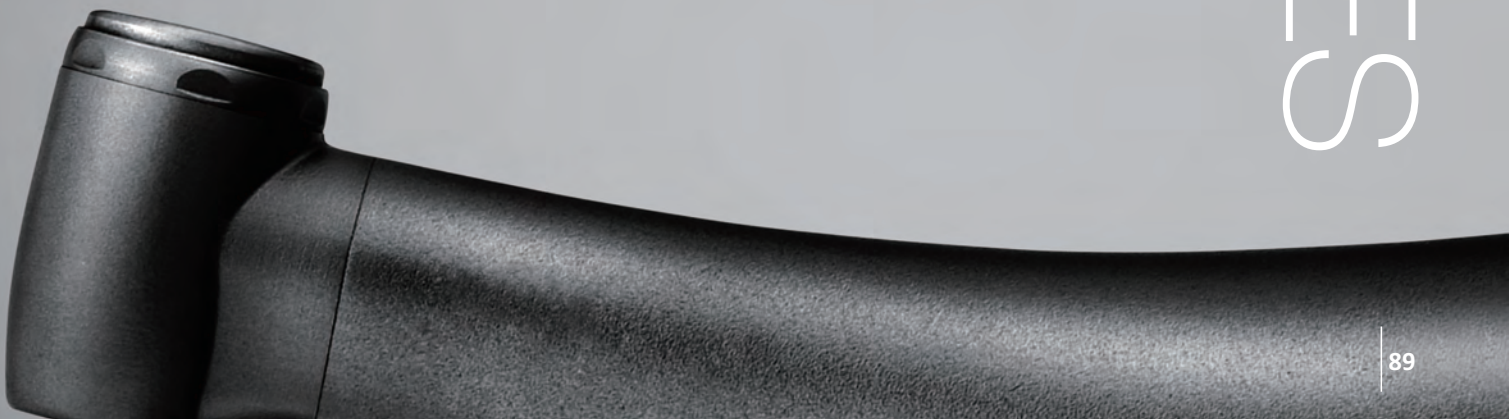

Ti-Max Z

Contra-angle Series

NSK

MADE IN JAPAN

Yeni Trend

ANGULDURVA VE PİYASEMEN

TİTANYUM GÖVDELİ İÇTEN SULU SİSTEM

NSK

Ti-Max Z95L
Anguldurva

LED



Quattro Spray

LED

NSK.01.C1034

1.175 EUR

- Dünyanın en küçük kafa çapı ve gövde yapısı
- Soğutma sisteminin tıkanmasını engelleyen mikrofiltre
- DLC kaplama (partiküllerin dişli üzerine yapışmasını engelleyen elmas benzeri karbon kaplama)
- Titanyum gövde
- DURAGRIP kaplama
- Hücresel cam optik ile daha fazla aydınlatma
- Push button sistem ile kolay uç değişimi
- 1:5 hız yükseltici (maksimum 200.000 devir/dk.)
- 4'lü frez soğutma ve temiz kafa sistemi
- Aeratör frezlerine uygun (Ø1.6)

NSK

Ti-Max Z45L
45° Açılı Kırmızı Kuşak Anguldurva

LED



Quattro Spray

LED

NSK.01.C1064

1.175 EUR

- Titanyum gövde
- DURAGRIP kaplama
- Hücresel cam optik ile daha fazla aydınlatma
- Push button sistem ile kolay uç değişimi
- DLC kaplama (partiküllerin dişli üzerine yapışmasını engelleyen elmas benzeri karbon kaplama)
- Soğutma sisteminin tıkanmasını engelleyen mikrofiltre
- Muadillerine göre en küçük kafa çapı ve en ince gövde yapısı
- 4'lü sprej (Dünyada ilk Jet / Pulvarize seçenekleri)
- Maksimum hız 168.000 devir/dk. 1:4.2 hız yükseltici
- Aeratör frezlerine uygun (Ø1.6)



Termodezenfeksiyona uygun



135°C'de otoklavlanabilme

ANGULDURVA VE PİYASEMEN

Dinamik El Aletleri

TİTANYUM GÖVDELİ İÇTEN SULU SİSTEM

NSK

Ti-Max Z10L
Anguldurva



YENİ



Single Spray

LED

NSK.01.C1040

1.075 EUR

- Titanyum gövde
- DURAGRIP kaplama
- Soğutma sisteminin tıkanmasını engelleyen mikrofiltre
- Hücrenel cam optik ile daha fazla aydınlatma
- Push button sistem ile kolay uç değişimi
- Tek noktadan spreyle soğutma
- Temiz kafa sistemi
- 16:1 hız düşürücü
- Anguldurva frezlerine uygun (Ø2.35)
- Seramik rulman

NSK

Ti-Max Z15L
Anguldurva



YENİ



Single Spray

LED

NSK.01.C1039

1.075 EUR

- Titanyum gövde
- DURAGRIP kaplama
- Soğutma sisteminin tıkanmasını engelleyen mikrofiltre
- Hücrenel cam optik ile daha fazla aydınlatma
- Push button sistem ile kolay uç değişimi
- Tek noktadan spreyle soğutma
- Temiz kafa sistemi
- 4:1 hız düşürücü
- Anguldurva frezlerine uygun (Ø2.35)
- Seramik rulman

NSK

Ti-Max Z25L
Anguldurva



YENİ



Single Spray

LED

NSK.01.C1038

955 EUR

- Titanyum gövde
- DURAGRIP kaplama
- Soğutma sisteminin tıkanmasını engelleyen mikrofiltre
- Hücrenel cam optik ile daha fazla aydınlatma
- Push button sistem ile kolay uç değişimi
- Tek noktadan spreyle soğutma
- Temiz kafa sistemi
- 1:1 hız sabitleyici
- Anguldurva frezlerine uygun (Ø2.35)
- Seramik rulman

NSK

Ti-Max Z85L
Anguldurva



YENİ



Single Spray

LED

NSK.01.C1062

1.175 EUR

- Titanyum gövde
- DURAGRIP kaplama
- Soğutma sisteminin tıkanmasını engelleyen mikrofiltre
- Hücrenel cam optik ile daha fazla aydınlatma
- Push button sistem ile kolay uç değişimi
- Tek noktadan spreyle soğutma
- Temiz kafa sistemi
- 1:5 hız yükseltici (maksimum 200.000 devir/dk.)
- Aerator frezlerine uygun (Ø1.6)
- Anti Head System (Kafa ısınmasını engelleyen sistem)
- Minyatür kafa yapısı 11.8mm (Kısa frezlere uygundur)

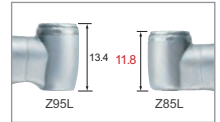

Thermodezinfeksiyona uygun



135°C'de otoklavlanabilme

ANGULDURVA VE PİYASEMEN

Dinamik El Aletleri

TİTANYUM GÖVDELİ İÇTEN SULU SİSTEM

NSK

Ti-Max X10 / X10L
Anguldurva



Single Spray

İşıksız

NSK.01.C613

895 EUR

LED

NSK.01.C603

1.150 EUR

- Titanyum gövde
- Çizilmez DURACOAT kaplama
- **Soğutma sisteminin tıkanmasını engelleyen mikrofiltre**
- Hücrel cam optik ile daha fazla aydınlatma (X10L)
- Push button sistem ile kolay uç değişimi
- Tek noktadan spreyle soğutma
- Temiz kafa sistemi
- 16:1 hız düşürücü
- Anguldurva frezlerine uygun (Ø2.35)
- Seramik rulman

NSK

Ti-Max X15 / X15L
Anguldurva



Single Spray

İşıksız

NSK.01.C612

815 EUR

LED

NSK.01.C602

1.050 EUR

- Titanyum gövde
- Çizilmez DURACOAT kaplama
- **Soğutma sisteminin tıkanmasını engelleyen mikrofiltre**
- Hücrel cam optik ile daha fazla aydınlatma (X15L)
- Push button sistem ile kolay uç değişimi
- Tek noktadan spreyle soğutma
- Temiz kafa sistemi
- 4:1 hız düşürücü
- Anguldurva frezlerine uygun (Ø2.35)
- Seramik rulman

NSK

Ti-Max X20 / X20L
Anguldurva



Single Spray

İşıksız

NSK.01.C615

625 EUR

LED

NSK.01.C605

875 EUR

- Titanyum gövde
- Çizilmez DURACOAT kaplama
- **Soğutma sisteminin tıkanmasını engelleyen mikrofiltre**
- Hücrel cam optik ile daha fazla aydınlatma (X20L)
- Push button sistem ile kolay uç değişimi
- Tek noktadan spreyle soğutma
- Temiz kafa sistemi
- 1:1 hız sabitleyici
- Aerator frezlerine uygun (Ø1.6)
- Seramik rulman

NSK

Ti-Max X25 / X25L
Anguldurva



Single Spray

İşıksız

NSK.01.C611

595 EUR

LED

NSK.01.C601

835 EUR

- Titanyum gövde
- Çizilmez DURACOAT kaplama
- **Soğutma sisteminin tıkanmasını engelleyen mikrofiltre**
- Hücrel cam optik ile daha fazla aydınlatma (X25L)
- Push button sistem ile kolay uç değişimi
- Tek noktadan spreyle soğutma
- Temiz kafa sistemi
- 1:1 hız sabitleyici
- Anguldurva frezlerine uygun (Ø2.35)
- Seramik rulman



Termodezenfeksiyona uygun

135°C

15'

135°C'de otoklavlanabilme

ANGULDURVA VE PİYASEMEN

Dinamik El Aletleri

TİTANYUM GÖVDELİ İÇTEN & DIŞTAN SULU SİSTEM

NSK

Ti-Max X85 / X85L
Anguldurva



Single Spray



NSK.01.C614

895 EUR

NSK.01.C604

1.125 EUR

- Titanyum gövde
- Çizilmez DURACOAT kaplama
- Soğutma sisteminin tıkanmasını engelleyen mikrofiltre
- Hücresel cam optik ile daha fazla aydınlatma (X85L)
- Push button sistem ile kolay uç değişimi
- Tek noktadan spreyle soğutma
- Temiz kafa sistemi
- 1:5 hız yükseltici (maksimum 200.000 devir/dk.)
- Kısa aeratör frezlerine uygun (Ø1.6)
- Seramik rulman

NSK

Ti-Max X95 / X95L
Anguldurva



Quattro Spray



NSK.01.C610

860 EUR

NSK.01.C600

1.090 EUR

- Titanyum gövde
- Çizilmez DURACOAT kaplama
- Soğutma sisteminin tıkanmasını engelleyen mikrofiltre
- Hücresel cam optik ile daha fazla aydınlatma (X95L)
- Push button sistem ile kolay uç değişimi
- Dört noktadan spreyle soğutma
- Temiz kafa sistemi
- 1:5 hız yükseltici (maksimum 200.000 devir/dk.)
- Aeratör frezlerine uygun (Ø1.6)
- Seramik rulman

NSK

Ti-Max X95 EX
Anguldurva



Quattro Spray

NSK.01.C1072

810 EUR

- Titanyum gövde
- Çizilmez DURACOAT kaplama
- Push button sistem ile kolay uç değişimi
- Seramik rulman
- 1:5 hız yükseltici (maksimum 200.000 devir/dk.)
- Dört noktadan spreyle soğutma
- Temiz kafa sistemi
- İmplant motoru ile dıştan sulu kullanmaya uygundur
- Aeratör frezlerine uygun (Ø1.6)

NSK

Ti-Max X65 / X65L
Piyasemen



NSK.01.H274

745 EUR

NSK.01.H273

860 EUR

- Titanyum gövde
- Çizilmez DURACOAT kaplama
- Hücresel cam optik ile daha fazla aydınlatma (X65L)
- 1:1 hız sabitleyici (maksimum 40.000 devir/dk.)
- Seramik rulman
- Tek noktadan spreyle soğutma
- Temiz kafa sistemi
- Anguldurva ve piyasemen frezlerine uygun (Ø2.35)



Termodezenfeksiyona uygun



135°C'de otoklavlanabilme

ANGULDURVA VE PİYASEMEN

Dinamik El Aletleri

TİTANYUM GÖVDELİ İÇTEN SULU SİSTEM

NSK

Ti-Max X55 / X55L
Profilaksi Anguldurvası



Single Spray



Uç kilit mekanizması ile

İşıksız

NSK.01.C618

995 EUR

LED

NSK.01.C608

1.240 EUR

- Titanyum gövde
- Çizilmez DURACOAT kaplama
- 4:1 hız düşürücü (maksimum 10.000 devir/dk.)
- Hücresel cam optik ile daha fazla aydınlatma (X55L)
- Tek noktadan sprej soğutma
- EVA uçlar için
- Dikey resiprokal hareket (hareket mesafesi 1.4mm)
- Seramik rulman
- Temiz kafa sistemi

NSK

Ti-Max X57 / X57L
Profilaksi Anguldurvası



Özel toz koruması

İşıksız

NSK.01.C619

640 EUR

LED

NSK.01.C609

875 EUR

- Titanyum gövde
- Çizilmez DURACOAT kaplama
- 16:1 hız düşürücü (maksimum 2.500 devir/dk.)
- Hücresel cam optik ile daha fazla aydınlatma (X57L)
- 360° rotasyon
- Vidalanabilir polisaj lastiği ve fırçaları için
- Ergonomik tasarım
- Seramik rulman
- Temiz kafa sistemi

NSK

Ti-Max X35 / X35L
Endodontik Anguldurva



El eğeleri ile kullanılır. QF Adaptör (opsiyonel) ile Ni-Ti kanal eğelerinde kullanılabilir.



Single Spray

İşıksız

NSK.01.C624

825 EUR

LED

NSK.01.C620

1.050 EUR

- Titanyum gövde
- Çizilmez DURACOAT kaplama
- Hücresel cam optik (X35L)
- Push button sistem ile kolay uç değişimi
- 60° resiprokal hareket
- 10:1 hız düşürücü (maksimum 4.000 devir/dk.)
- Tek noktadan sprej soğutma
- Ergonomik tasarım
- Özel adaptörü ile Ni-Ti eğelerle kullanılır

NSK

Ti-Max X70 / X70L
Endodontik Anguldurva

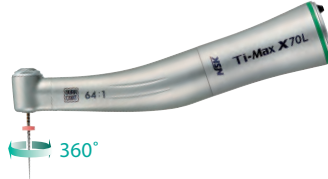

Single Spray

İşıksız

NSK.01.C626

750 EUR

LED

NSK.01.C622

990 EUR

- Titanyum gövde
- Çizilmez DURACOAT kaplama
- Hücresel cam optik (X70L)
- Push button sistem ile kolay uç değişimi
- Kolay görüş sağlayan ince kafa tasarımı
- 64:1 hız düşürücü
- Tek noktadan sprej soğutma
- 360° rotasyon
- Ni-Ti eğelerle kullanıma uygundur

NSK

Ti-Max X75 / X75L
Endodontik Anguldurva



Single Spray

İşıksız

NSK.01.C627

855 EUR

LED

NSK.01.C623

1.075 EUR

- Titanyum gövde
- Çizilmez DURACOAT kaplama
- Hücresel cam optik (X75L)
- Push button sistem ile kolay uç değişimi
- Kolay görüş sağlayan ince kafa tasarımı
- 128:1 hız düşürücü
- Tek noktadan sprej soğutma
- 360° rotasyon
- Ni-Ti eğelerle kullanıma uygundur



Termodezenfeksiyona uygun



135°C'de otoklavlanabilir

ANGULDURVA VE PİYASEMEN

Dinamik El Aletleri

ÇELİK GÖVDELİ İÇTEN SULU SİSTEM

NSK

S-Max M95 / M95L
Anguldurva



Quattro Spray

İşıksız

NSK.01.C1026

625 EUR

LED

NSK.01.C1023

875 EUR

- Çelik gövde
- Hücresel cam optik ile daha fazla aydınlatma (M95L)
- Ergonomik gövde yapısı ve kafa çapı
- Push button sistem ile kolay uç değişimi
- Seramik bilye
- 1:5 hız yükseltici (maksimum 200.000 devir/dk.)
- Dört noktadan etkin soğutma
- Temiz kafa sistemi
- Aerator frezlerine uygun (Ø1.6)

NSK

S-Max M15 / M15L
Anguldurva



Single Spray

İşıksız

NSK.01.C1028

560 EUR

LED

NSK.01.C1025

795 EUR

- Çelik gövde
- Hücresel cam optik ile daha fazla aydınlatma (M15L)
- Ergonomik gövde yapısı ve kafa çapı
- Push button sistem ile kolay uç değişimi
- Seramik bilye
- 4:1 hız düşürücü
- Tek noktadan etkin soğutma
- Temiz kafa sistemi
- Anguldurva frezlerine uygun (Ø2.35)

NSK

S-Max M25 / M25L
Anguldurva



Single Spray

İşıksız

NSK.01.C1027

440 EUR

LED

NSK.01.C1024

690 EUR

- Çelik gövde
- Hücresel cam optik ile daha fazla aydınlatma (M25L)
- Ergonomik gövde yapısı ve kafa çapı
- Push button sistem ile kolay uç değişimi
- Seramik bilye
- 1:1 hız sabitleyici
- Tek noktadan etkin soğutma
- Temiz kafa sistemi
- Anguldurva frezlerine uygun (Ø2.35)

NSK

S-Max M65
Piyasemen



NSK.01.H1008

440 EUR

- Çelik gövde
- 1:1 hız sabitleyici (maksimum 40.000 devir/dk.)
- Ergonomik gövde yapısı ve kafa çapı
- Tek noktadan etkin soğutma
- Temiz kafa sistemi
- Anguldurva ve piyasemen frezlerine uygun (Ø2.35)
- Seramik bilye



Termodezenfeksiyona uygun



135°C'de otoklavlanabilir

FX series

Premium Ekonomik Anguldurvalar

“Yüksek Teknoloji,
Yüksek Performans
ve Uygun Fiyat...”

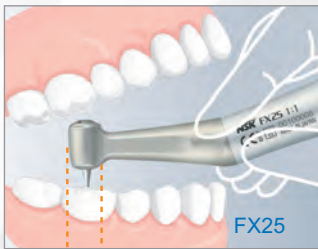
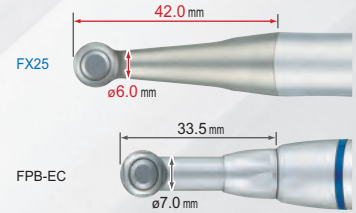

FX25

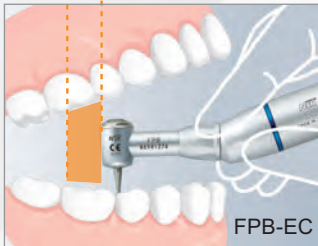

FPB-EC

Ultra mini kafa yapısı sayesinde operasyon esnasında, en dar alanlarda bile rahat ve mükemmel bir görünürlük sağlar.

Kolay değiştirilebilir kartuş



Yüksek basınç dişlisi



Push Button



Hijyenik



ANGULDURVA VE PİYASEMEN

Dinamik El Aletleri

DIŞTAN SULU SİSTEM

NSK

FX22
Anguldurva



NSK.01.C1129001

140 EUR

- Dıştan sulu sistem
- 1:1 hız sabitleyici
- Maksimum 30.000 devir/dk.
- Mandallı sistem
- Anguldurva frezlere uygun
- **Sprey Nozzle opsiyoneldir**

NSK

FX23
Anguldurva



NSK.01.C1056002

160 EUR

- Dıştan sulu sistem
- 1:1 hız sabitleyici
- Maksimum 30.000 devir/dk.
- Push button
- Anguldurva frezlere uygun
- **Sprey Nozzle opsiyoneldir**

NSK

FX25
Anguldurva



NSK.01.C1052002

205 EUR

- Dıştan sulu sistem
- 1:1 hız sabitleyici
- Maksimum 40.000 devir/dk.
- Push button
- Anguldurva frezlere uygun
- **Sprey Nozzle opsiyoneldir**
- Temiz kafa sistemi

NSK

FX15
Anguldurva



NSK.01.C1053002

265 EUR

- Dıştan sulu sistem
- 4:1 hız düşürücü
- Maksimum 10.000 devir/dk.
- Push button
- Anguldurva frezlere uygun
- **Sprey Nozzle opsiyoneldir**

NSK

FX75
Endodontik Anguldurva



NSK.01.C1055002

350 EUR

- 16:1 hız düşürücü
- Maksimum 1.250 devir/dk.
- Push button
- Minyatür kafa
- 360° rotasyon

NSK

FX57
Prophylaxi Anguldurvası



NSK.01.C1054002

265 EUR

- 4:1 hız düşürücü
- Maksimum 5.000 devir/dk.
- Vidalı polisaj lastikleri için



NSK

FX65
Piyasemen



NSK.01.H1014002

190 EUR

- Dıştan sulu sistem
- 1:1 hız sabitleyici
- Maksimum 40.000 devir/dk.
- Temiz kafa sistemi
- Piyasemen frezlerine uygun
- **Sprey Nozzle opsiyoneldir**

135°C
5/15 135°C'de otoklavlanabilme

iCare

OTOMATİK YAĞLAMA & TEMİZLEME

iCare, başlık bakımı için yeni bir standart sağlar. Şık ve kompakt gövdesiyle tam temizlik ve yağlama için kolay ve çok amaçlı kullanım imkanı sunar. Uygun yağlama miktarı başlık tipine göre ayarlanmıştır. **Aynı anda 2 aeratör ve 2 anguldurva veya piyasemeni rotasyon yaparak yağlama imkanı verir.** İstenirse ayrı ayrı da işlem yapılabilir.



NSK.02.Y1002787

2.395 EUR

iCare Set İçeriği

• iCare Ünit • Frez tutucu yağlama aparatı • Hava hortumu • 1 litre bakım yağı • Yağ emici sünger



Kolay kullanımla kusursuz yağlama ve temizlik



1.2 litre yağ haznesi ile uzun süreli yağlama imkanı sunar



Frez tutucu için temizleme fonksiyonu sayesinde daha uzun ömürlü başlıklar

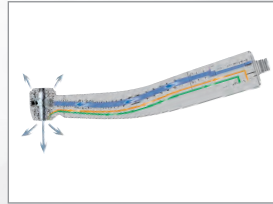

Yüksek hızlı el aletleri

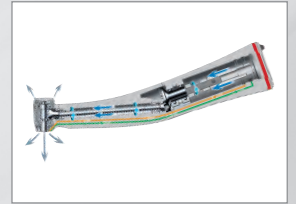

Düşük hızlı el aletleri



PANA SPRAY PLUS

Başlık Temizleme ve Yağlama Spreyi



Paketleme Detayları
• 500 ml.

NSK.01.Z182100

26 EUR

- Düşük ve yüksek hızlı bütün markaların günlük yağlanmasına uygundur
- Alkol içeriği sayesinde etkin yağlama
- Ekonomik, etkili ve kolay kullanım
- Sürekli kullanım ile başlık performansını ve dayanıklılığını artırır



i-CARE

Bakım Yağı



Paketleme Detayları
• 1 lt.

NSK.01.Z016130

98 EUR

- Düşük ve yüksek hızlı bütün markaların günlük yağlanmasına uygundur
- Ekonomik, etkili ve kolay kullanım
- Sürekli kullanım ile başlık performansını ve dayanıklılığını artırır

ELEKTRİKLİ MİKROMOTORLAR

Klinik Cihazlar

NSK

NLX NANO

LED Işıklı Elektrikli Mikromotor



LED
BRUSHLESS

3.4 Ncm tork gücü

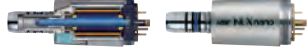

NSK.02.Y1001362

1.880 EUR

- 32.000 Lüks LED ışık gücü
- İçten sulu anguldurvalar ile kullanma imkanı
- Mevcut mikromotora göre küçültülmüş gövde yapısı ile süper ergonomi
- Kömürsüz mikromotor ile yüksek tork ve düşük ısı
- 2.000~40.000 devir/dk. arası hız seçeneği
- Kendi sınıfında en düşük vibrasyon ve ses seviyesi
- 2 adet hafıza ile hız, yön ve dişli oranını hafızaya alma
- Tamamı titanyum dış gövde ile mükemmel korozyon direnci, hafiflik, sağlamlık ve uzun ömür
- Otomatik hız kontrolü ile yükün şiddetinin otomatik tespiti ve gücün artırılıp hızın sabit tutulması ve
- Dijital ekran hız göstergesi
- Mevcut ünit pedalını kullanabilme imkanı

NSK

Ti-Max NBX

LED Işıklı Ünite Monte Elektrikli Mikromotor



LED
BRUSH

2.7 Ncm tork gücü

İşıksız
LED

NSK.02.Y141003

1.000 EUR

NSK.02.Y141002

1.275 EUR

- 32.000 Lüks LED ışık gücü (ışıklı model için)
- İçten sulu anguldurva ve piyasemen kullanma imkanı
- Küçültülmüş motor yapısı ile mükemmel ergonomi
- 1.000~40.000 devir/dk. arası hız seçeneği
- Tamamı titanyum dış gövde ile mükemmel korozyon direnci, hafiflik, sağlamlık ve uzun ömür
- Kendi sınıfında en düşük vibrasyon ve ses seviyesi
- Otomatik hız kontrolü ile yükün şiddetinin otomatik tespiti ve gücün artırılıp hızın sabit tutulması
- İçten sulu sistem
- Mevcut ünit pedalı ile kontrol edilir

NSK

Ti-Max M40N XS / M40 XS

Elektrikli Mikromotor (Bien-Air MC3-4 VLM ve 4VR Uyumlu)



YENİ

Bien-Air®
4VLM/4VR 400

İşıksız
LED

NSK.02.E1136051

660 EUR

NSK.02.E1135051

995 EUR

- LED ışık gücü (M40 XS)
- Hafif gövde
- Bien-Air 4VLM, 4VR 400 ve B4VLR hortumlarına direk bağlanabilir tip
- Sessiz ve titreşimsiz kullanım
- 60-40.000 devir/dk.
- Işıklı ve ışısız sistem
- İdeal hız / tork kombinasyonu, 1:1 hız sabitleyici
- Minimum ısı oluşumu
- İçten sulu sistem

NSK

Ti-Max EL 400 (DA 290)

Belmont Uyumlu Ünite Monte Elektrikli Mikromotor



LED
BRUSHLESS

NSK.02.E196001

1.350 EUR

- Belmont marka ünitlere uyumlu
- 1.000-40.000 devir/dk arası mikromotor hız seçenekleri
- Tamamı titanyum dış gövde ile mükemmel korozyon direnci, hafiflik, sağlamlık ve uzun ömür
- Kendi sınıfında en düşük vibrasyon ve ses seviyesi
- Yüksek tork
- Otomatik hız kontrolü ile yükün şiddetinin otomatik tespiti ve gücün artırılıp hızın sabit tutulması
- Mevcut ünit pedalı ile kontrol edilir
- Ünit kontrol panelinden işlemlerin yapılabilme özelliği

HAVALI MİKROMOTORLAR

Klinik Cihazlar

NSK

DynaLED M205LG

Kendinden LED Işıklı Havalı Mikromotor



Dünyanın ilk kendinden LED ışıklı havalı mikromotoru



LED

NSK.01.M1019

750 EUR

- Kendinden LED ışıklı
- 24.000 devir/dk
- İçten sulu sistem
- Geri dönüşümsüz valf*
- 25.000 Lüks LED ışık gücü
- Mikromotor üzerindeki halka ile dönüş yönünün belirlenmesi

*partiküllerin geri emilmesini engelleyen sistem

Borden (2 girişli) 

Midwest (4 girişli) 

NSK

Ti-Max X205L

Havalı Mikromotor



YENİ

LED

NSK.01.M1013

895 EUR

- 32.000 Lüks LED ışık gücü
- 25.000 devir/dk
- İçten sulu sistem
- Geri dönüşümsüz valf*
- Komple titanyum ve hafif gövde
- Çizilmez DURACOAT kaplama
- 360° dönebilen yapı ile hortum bükümlerini engelleyen rahat kullanım
- Mikromotor üzerindeki halka ile dönüş yönünün belirlenmesi

*partiküllerin geri emilmesini engelleyen sistem

NSK

IS-205 B2

Havalı Mikromotor



NSK.01.M154

395 EUR

- 22.000 devir/dk
- İçten sulu sistem
- Geri dönüşümsüz valf*
- Çelik ve dayanıklı gövde
- Mikromotor üzerindeki halka ile dönüş yönünün belirlenmesi
- Rahat kullanım için 90 gr. ağırlık

*partiküllerin geri emilmesini engelleyen sistem

Borden (2 girişli) 

Midwest (4 girişli) 

NSK

FX-205

Havalı Mikromotor



NSK.01.M1006002

295 EUR

- Çelik ve dayanıklı gövde
- 25.000 devir/dk.
- Dıştan sulu sistem
- Mikromotor üzerindeki halka ile dönüş yönünün belirlenmesi

Borden (2 girişli) 

Midwest (4 girişli) 

NSK

S-Max M205 M4

Havalı Mikromotor



YENİ

NSK.01.M1007

460 EUR

- 25.000 devir/dk
- İçten sulu sistem
- Geri dönüşümsüz valf*
- Çelik ve dayanıklı gövde
- Mikromotor üzerindeki halka ile dönüş yönünün belirlenmesi

*partiküllerin geri emilmesini engelleyen sistem

Midwest (4 girişli) 

135°C 155 135°C'de otoklavlanabilir

ENDODONTİK MİKROMOTORLAR

Klinik Cihazlar

NSK

ENDO-MATE TC2

Endodontik Mikromotor (Kablosuz)

- Push button sistem ile kolay eĝe deęiřimi
- Minyatür kafa
- Piyasadaki bilinen tüm Ni-Ti rotary eęeleri ile uyumluluk
- Bařlık üzerinde on/off sivici
- Farklı hız ve tork aralıklarında çalışma imkânı
- Otomatik geri gelme (**Auto Reverse**) fonksiyonu
- **Auto Reverse** anında sesli uyarı sistemi
- 5 adet ayarlanabilir program seçeneęi
- 6 farklı bařlık açısı ile farklı bölgelerde çalışabilme imkânı
- **Apex Locator** uyumlu ve uyumsuz iki farklı kafa seçeneęi
- 90 dakikada řarj süresi ve temassız řarj (**Non-Contact Type**)
- Kolay takip edilebilir LCD ekran
- Kalibrasyon fonksiyonu sayesinde daha hassas dönme hızı ve tork ayarı yapabileme



ENDO-MATE TC2 Set içerięi

- ENDO-MATE TC2 Motor
- Anguldurva kafası • řarj Aleti



> Endo-Mate TC 2

NSK.02.Y1001027

1.250 EUR

> Endo-Mate TC 2 Apex Locator Uyumlu

NSK.02.Y1001047

1.350 EUR

NSK

ENDO-MATE DT

Endodontik Mikromotor (Kablolu)

- Push button sistem ile kolay eĝe deęiřimi
- Minyatür kafa
- Piyasadaki bilinen tüm Ni-Ti rotary eęeleri ile uyumluluk
- 9 adet ayarlanabilir program
- Farklı hız ve tork aralıklarında çalışma
- řehir řebeke elektrięi veya řarjlı çalışabilme imkânı
- Mikro işlemci kontrollü, hafif, yüksek performanslı mikromotor
- Büyük ve kolay takip edilebilir LCD ekran
- 6 farklı bařlık açısı ile farklı bölgelerde çalışabilme imkânı
- Otomatik geri gelme (**Auto Reverse**) ve kapanma fonksiyonu
- **Auto Reverse** anında sesli uyarı sistemi
- **Apex Locator** uyumlu ve uyumsuz iki farklı kafa seçeneęi
- Tam dolu řarj ile 2 saat çalışabilme imkânı
- Ayak pedalı ile kullanabilme imkânı (ayak pedalı opsiyonel)



ENDO-MATE DT Set içerięi

- Kontrol ünitesi • Motor ve kablo • AC Adaptör
- Bařlık standı • Anguldurva kafası



> Endo-Mate DT

NSK.02.Y141121

1.150 EUR

> Endo-Mate DT Apex Locator Uyumlu

NSK.02.Y1001161

1.250 EUR

ENDODONTİK MİKROMOTORLAR

Klinik Cihazlar

NSK

ENDO-MATE AT

Endodontik Mikromotor (Kablolu)

- Push button sistem ile kolay eĝe deęiřimi
- Minyatür kafa
- Piyasadaki bilinen tüm Ni-Ti rotary eęeleri ile uyumluluk
- Bařlık üzerinde on/off sivici
- 9 adet ayarlanabilir program seçeneęi
- Farklı hız ve tork aralıklarında çalışma imkânı
- Mikro işlemci kontrollü, hafif, yüksek performanslı mikromotor
- Büyük ve kolay okunur LCD ekran
- 6 farklı bařlık açısı ile farklı bölgelerde çalışabilme imkânı
- Otomatik geri gelme (**Auto Reverse**) fonksiyonu
- Şehir şebeke elektrięi ile çalışır



ENDO-MATE AT Set içerięi

- Kontrol ünitesi
- Motor ve kablo
- iFX75 Anguldurva kafası
- AC adaptör
- Bařlık standı

NSK.02.Y1002190

1.050 EUR



Yalnızca adaptörle çalışır

NSK

MP-F16R / MP-F20R Anguldurva Kafası

Endo-Mate DT & TC için



> MP-F16R NSK.01.Y110096

340 EUR

> MP-F20R NSK.01.Y110044

340 EUR

NSK

MPA-F16R / MPA-F20R Anguldurva Kafası

Endo-Mate DT & TC için (Apex Locator Uyumlu)



> MPA-F16R

NSK.01.Y110097

430 EUR

> MPA-F20R

NSK.01.Y110045

430 EUR

NSK

MP-F10R Anguldurva Kafası

Endo-Mate DT & TC için



NSK.01.Y110048

340 EUR

NSK

iFX75 Anguldurva Kafası

Endo-Mate AT için



NSK.01.C1098

340 EUR

135°C 155 135°C'de otoklavlanabilme

MÜKEMMEL KOMBİNASYON

ENDO-MATE TC2 ve **iPexII** ile kanal tedavisinde aynı anda veya ayrı ayrı kullanma imkanı sunar

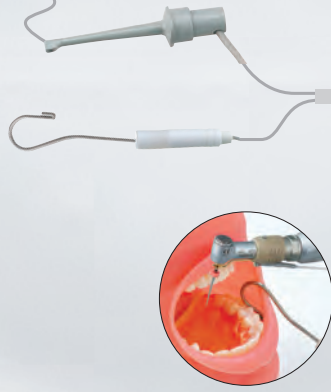

Piyasadaki bilinen tüm Ni-Ti eğeleri ile uyumluluk

ENDO-MATE TC2

Akıllı Endodontik Motor

- Push button sistem ile kolay eğe değişimi
- Farklı hız ve tork aralıklarında çalışma imkânı
- Otomatik geri gelme (**Auto Reverse**) fonksiyonu
- **Auto Reverse** anında sesli uyarı sistemi
- 5 adet ayarlanabilir program seçeneği
- 6 farklı başlık açısı ile farklı bölgelerde çalışabilme imkânı
- **Apex Locator** uyumlu ve uyumsuz iki farklı kafa seçeneği
- 90 dakikada şarj süresi ve temassız şarj (**Non-Contact Type**)

Kullanıcı dostu, kompakt tasarım

iPexII

Geliştirilmiş Apex Bulucu

- Muadillerine göre daha hızlı ve gerçek ölçüm
- Kuru, yaş ve kanlı ortamlarda kanal boyunu hassas ölçme
- **Smart Logic Teknolojisi** (çoklu-frekans ölçüm yazılımı) eğri kanallarda görülebilen yabancı sinyalleri filtreleyerek doğru sonuç verir
 - Yüksek çözünürlüklü renkli LED ekranla anında gözlem
- Analog sinyal kullanan diğer sistemlere göre yüksek hassasiyet
 - Manuel kalibrasyon gerektirmez

Apex noktasını, kuru veya ıslak kanallarda doğru algılayıp hatasız sonuç verme

Gerçekleştirilen klinik testler sonucunda **NSK SmartLogic Teknolojisi** ile gelecek nesiller için bütün diş formlarına uygun olarak üretilen hatasız, en sağlıklı sonucu veren **iPexII Locater**'i sizler için üretti.

- Muadillerine göre daha hızlı ve gerçek ölçüm
- Kuru, yağ ve kanlı ortamlarda kanal boyunu hassas ölçme
- **Radyasyonsuz ölçüm**
- **Smart Logic Teknolojisi** (çoklu-frekans ölçüm yazılımı) eğri kanallarda görülebilen yabancı sinyalleri filtreleyerek doğru sonuç verir
- Yüksek çözünürlüklü renkli LED ekranla anında gözlem
- Kullanıcı dostu, kompakt tasarım
- Sesli uyarı sistemi
- Analog sinyal kullanan diğer sistemlere göre yüksek hassasiyet
- Hastanın kanal yapısına göre en iyi frekans kombinasyonunun otomatik olarak belirlenmesi
- Manuel kalibrasyon gerektirmez
- Sürekli kullanımda yaklaşık 60 saat kesintisiz işlem
- Kullanılmadığı zaman 10 dakika içinde kendini kapatma özelliği
- **NSK Endo-Mate DT** ve **NSK Endo-Mate TC2** mikromotorlar ile aynı anda veya bağımsız kullanabilme imkânı



iPexII Set içeriği

- Kontrol ünitesi • Uzatma probu (1.8m)
- Eğe tutucu (3 adet) • Dudak kancası (3 adet)
- AAA pil (3 adet) • iPex II Tester



Renkli LCD Takip Ekranı

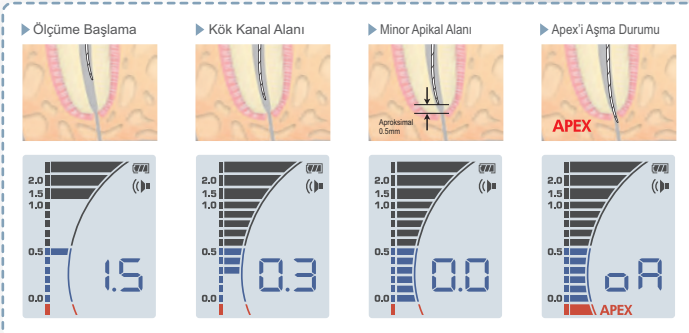

NSK.02.Y1002208

950 EUR



Çalışma esnasında kolaylıkla izlenebilir ekran yapısı

TEKNİK ÖZELLİKLER

Voltaj	: AC 230V 50/60Hz.
Kesintisiz Kullanım	: Yaklaşık 60 saat
Güç	: 11W (G modu)
Ebat (Yük., Gen., Der.)	: 60x60x86mm.
Ağırlık	: 76 gr.

ENDODONTİK ANGULDURVALAR

NSK

MP-ER64 / MPA-ER64

Endodontik Anguldurva

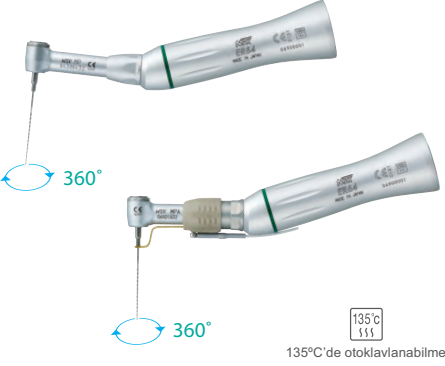

> MP-ER64 NSK.01.Y110142 **420 EUR**
> MPA-ER64 NSK.01.Y110144 **540 EUR**

- Minyatür kafa ve kolay görüş sağlayan ince kafa tasarımı
- Push button sistem ile kolay uç değişimi
- 64:1 hız düşürücü
- 360° rotasyon
- Ni-Ti kanal eğelerinin kullanımına uygun
- **Apex Locator ile kullanılabilir (MPA-ER64)**

NSK

TEP-ER 10

Endodontik Anguldurva



NSK.01.Y110145 **350 EUR**

- **El eğesi (hand file) kullanımı içindir**
- 60° sağ/sol hareket özelliği
- Push button sistem ile kolay uç değişimi
- 10:1 hız düşürücü
- Maksimum 4.000 devir/dk.
- Resiprokal hareket

NSK

FX75

Endodontik Anguldurva



NSK.01.C1055002 **350 EUR**

- 16:1 hız düşürücü
- Maksimum 1.250 devir/dk.
- Push button sistem ile kolay uç değişimi
- Minyatür kafa
- 360° rotasyon
- Ni-Ti kanal eğelerinin kullanımına uygun

NSK

Ti-Max X35 / X35L

Endodontik Anguldurva



El eğeleri ile kullanılır. QF Adaptör (opsiyonel) ile Ni-Ti kanal eğelerinde kullanılabilir.

İşıksız NSK.01.C624 **825 EUR**
LED NSK.01.C620 **1.050 EUR**

- Titanyum gövde
- Çizilmez DURACOAT kaplama
- **Hüresel cam optik (X35L)**
- Push button sistem ile kolay uç değişimi
- 60° resiprokal hareket
- 10:1 hız düşürücü (maksimum 4.000 devir/dk.)
- Tek noktadan sprey soğutma
- Ergonomik tasarım
- Özel adaptörü ile Ni-Ti eğelerle kullanılır

NSK

Ti-Max X70 / X70L

Endodontik Anguldurva

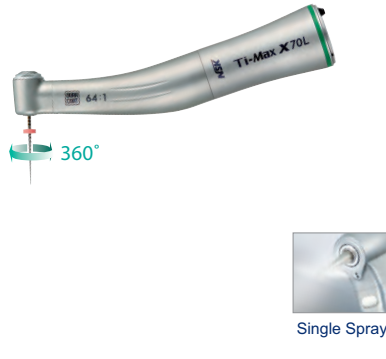

İşıksız NSK.01.C626 **750 EUR**
LED NSK.01.C622 **990 EUR**

- Titanyum gövde
- Çizilmez DURACOAT kaplama
- **Hüresel cam optik (X70L)**
- Push button sistem ile kolay uç değişimi
- Kolay görüş sağlayan ince kafa tasarımı
- 64:1 hız düşürücü
- Tek noktadan sprey soğutma
- 360° rotasyon
- Ni-Ti eğelerle kullanıma uygundur

NSK

Ti-Max X75 / X75L

Endodontik Anguldurva

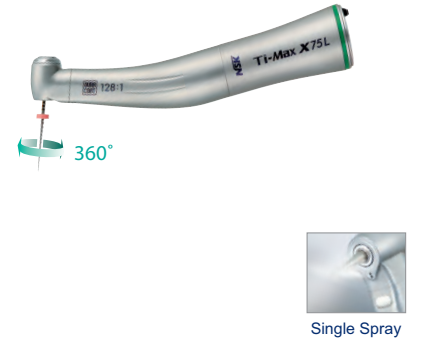

İşıksız NSK.01.C627 **855 EUR**
LED NSK.01.C623 **1.075 EUR**

- Titanyum gövde
- Çizilmez DURACOAT kaplama
- **Hüresel cam optik (X75L)**
- Push button sistem ile kolay uç değişimi
- Kolay görüş sağlayan ince kafa tasarımı
- 128:1 hız düşürücü
- Tek noktadan sprey soğutma
- 360° rotasyon
- Ni-Ti eğelerle kullanıma uygundur

Termodezenfeksiyona uygun **135°C** 135°C'de otoklavlanabilme

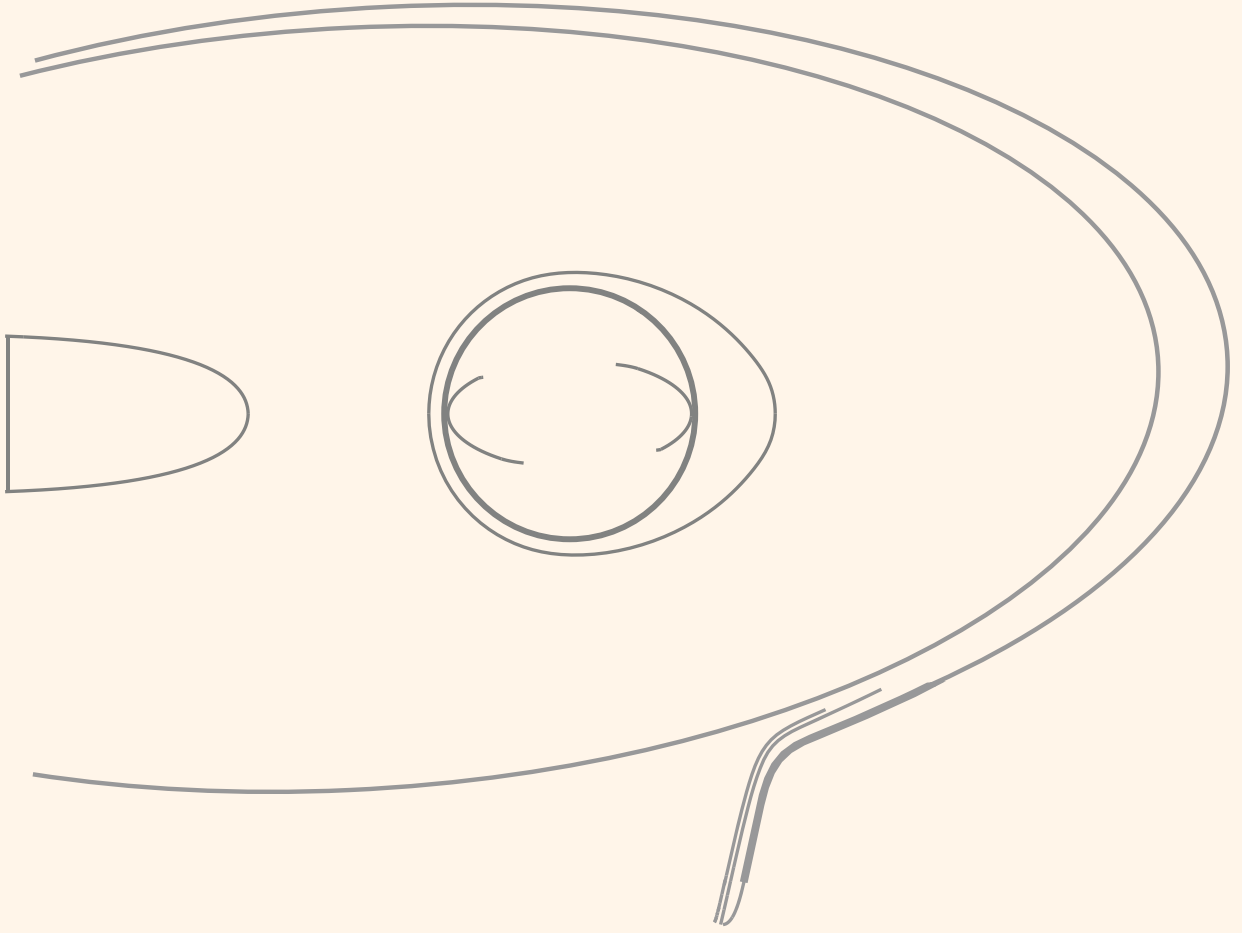

STERİLİZASYON ve DEZENFEKSİYON

OTOKLAV CİHAZI ve ATAÇMANLARI
ULTRASONİK TEMİZLEME CİHAZI
OTOKLAV POŞETLERİ
STERİLİZASYON ve DEZENFEKSİYON

OTOKLAV CİHAZI VE ATAÇMANLARI

Sterilizasyon ve Dezenfeksiyon

FARO



AUTOCLAVE SERIES SK07 CLASS B CYCLES

SK07 B CLASS 3 Vakumlu Otoklav



Türkçe
Programlı

21 lt.
seçeneği

16 lt.
seçeneği

EN 13060 normlarına uygun B sınıfı otoklav, Faro'nun ARGE çalışmaları sonucu yeni bileşenleriyle üretilmiş olup, **SMT teknolojisi** ile üretilen en son teknoloji ürünüdür. Bu teknoloji sayesinde enerji ve su tüketimi minimize edilmiş olmakla beraber oldukça az bir bakım gerektirmektedir. Dizaynı oldukça yenilikçi olup, ultra-modern tasarımı dental kliniklerdeki estetik görünümü arttıracak biçimde tasarlanmıştır...

- SMT teknolojisi ile tüm işlem aşamalarını takip etme ve özel alarm ile kullanıcıyı uyarma sistemi
- Bilgisayara USB ile bağlantı kurularak, tüm aşamaların kontrolü ve olası sorunların tespit edilmesi
- Rahatlıkla görülebilir **LCD panel göstere** ile işlem aşamalarının gözlemlenmesi
- Dokunmatik tuşlarla kolay programlama
- 121° ve 134°de otoklav yapabilmek
- 14 dakikada dalgalı vakum sistemi ile kurutma
- Tankın manuel veya otomatik olarak dolumu
- 16 lt. veya 21 lt. oda hacmi, 3 adet otoklav tepsisi
- Geçmişte yapılan tüm işlemlerin detayları ve her çalışma programında bütün termodinamik parametrelerde istenildiği an kontrol imkanı
- Muhtemel problemler ve çalışma hatalarını gösteren alarm sistemi
- Basınç düşmeden kapağın açılmasını önleyen kilit sistemi
- Cihaz üzerinde işlemlerin yazılı çıktısını verebilen printer
- **Bowie & Dick testi**, helix testi ile sistemi test edebilme
- Alt ve üst taraf arasında 0.7°C'den daha az ısı farkı
- **Dahili entegre printer veya hafıza kartı seçeneği**



YENİ EKLENEN ÖZELLİKLER

- **OLED ekranı** ve 4 tuşlu kullanıcı dostu kontrol paneli bilgileri ve talimatları kolayca görmeyi sağlar...
- İleri düzey otomatik son döngü sistemi mükemmel kurutma sağlar...
- Döngünün sonuna yaklaştığında uyarı veren video alarm sistemi geliştirilmiştir...

16 lt.	➤ Entegre printer dahil	FAR.02.742500	4.250 EUR
	➤ Hafıza kartı dahil	FAR.02.742750	4.250 EUR
21 lt.	➤ Entegre printer dahil	FAR.02.745000	4.550 EUR
	➤ Hafıza kartı dahil	FAR.02.745250	4.550 EUR

16 lt. ve 21 lt. OTOKLAV CİHAZI KARŞILAŞTIRMALI TEKNİK ÖZELLİKLER

	AUTOCLAVE SK07 - 16lt.	AUTOCLAVE SK07 - 21lt.
Güç Voltajı	: 230V - 50/60 Hz 240V - 50 Hz	: 230V - 50/60 Hz 240V - 50 Hz
Maksimum Akım	: 7,5A	: 9,8A
Güç	: 1725W	: 2270W
Temiz Su Tank Hacmi	: 3,65lt.	: 3,65lt.
Çalışma Sıcaklığı	: 5°C ile 40°C arası	: 5°C ile 40°C arası
Ses Seviyesi	: <60dB (A)	: <60dB (A)
Otoklavlama Kapasitesi	: 15lt.	: 21lt.
Ebatlar	: Boy: 400mm En: 450mm Derinlik: 580mm	: Boy: 400mm En: 450mm Derinlik: 680mm

OTOKLAV CİHAZI VE ATAÇMANLARI

Sterilizasyon ve Dezenfeksiyon

FARo

DROPPY-S Distile Su Cihazı



TEKNİK ÖZELLİKLER

Güç	: 580W
Voltaj	: 220~240V / 50~60Hz.
Filtre	: 6 adet karbon
Ebatlar (Çap., Yük.)	: Ø23cm. x 36cm.
Tank Kapasitesi	: 4 lt.
Ağırlık	: 3.5kg.

FAR.02.730100 **285 EUR**

Hızlı ve etkili **Droppy-S** distile su cihazı sistemi, %99 çözülmüş maddeleri arındırarak, suyun saflığını tekrar kazanmayı kolaylıkla garanti etmektedir.

- Musluk suyundan damıtılmış su elde etmede sudaki bakteri, virüs, klorid gibi tüm zararlı kontaminantları yok etme
- İşlem bitiminde otomatik kapanma
- Termostat ile aşırı ısınma ve susuz çalışmanın önüne geçilmesi
- Portatif ve yuvarlak hatları ile kolay temizlik

FARo

SL13 Otoklav Poşetleme Cihazı

YENİ



TEKNİK ÖZELLİKLER

Güç	: 150W
Voltaj	: 220~240V / 50~60Hz.
Genişlik	: 12mm.
Ebatlar (Yük., Gen., Der.)	: 474x374x200mm
Sıcaklık	: 180°C±10°C
Rulo Çapı	: 300mm.
Ağırlık	: 5kg.

FAR.02.700350 **525 EUR**

SL13, hem kullanıcı dostu hem de güvenilirliğiyle birlikte kolay bir kullanıma sahiptir.

- Termostatik ayarlıdır. Hem poşetlerin yeterli ısı ile karşılaşmasını garanti eder hem de elektrik tasarrufu sağlar
- Hızlı ısınır ve kullanıma hazır hale getirir
- Farklı boylarda poşetler aynı anda takılabilir ve aynı anda kullanılabilir
- Estetik ve kolay kullanım

FARo

SELLA II Otoklav Poşetleme Cihazı

YENİ



TEKNİK ÖZELLİKLER

Güç	: 150W
Voltaj	: 220~240V / 50~60Hz
Genişlik	: 12mm
Ebat (Yük., Gen., Der.)	: 460x360x170mm
Sıcaklık	: 180°C±10°C
Rulo Çapı	: 300mm
Ağırlık	: 7.5kg

FAR.02.700300 **395 EUR**

Sterilizasyonda önemli bir yeri olan **Sella II** otoklav poşetleme cihazı, ergonomik tasarımıyla birlikte kolay kullanım ve düşük bakım gereksinimiyle rakiplerinden bir adım öndedir. Transformör sistemiyle, dengesiz voltaj geriliminde dahi stabil çalışma imkanı sağlar ve sızdırmazlık için gerekli sıcaklığa otomatik olarak ulaşır. Temizlemesi kolay, alüminyum alaşım gövdesi ile 100.000 kez otoklav poşeti kesme garantilidir.

OSAKA DENT

OSA-E04 Otoklav Poşetleme Cihazı



TEKNİK ÖZELLİKLER

Güç	: 100W
Voltaj	: 220~240V / 50~60Hz.
Genişlik	: 12mm.
Ebat (Yük., Gen., Der.)	: 480x330x310mm
Sıcaklık	: 220°C±10°C
Rulo Çapı	: 200mm.
Ağırlık	: 6.5kg.

OSA.02.E04 **295 EUR**

Otomatik termal poşetleme cihazı.

- Otomatik alarm
- Estetik ve kolay kullanım
- Isı seviyesini ayarlama svicci
- Otomatik termostat
- PTC ısıtma bar

STERİLİZASYON & DEZENFEKSİYON

Zhermack
Dental

ZETA SONIC Ultrasonik Temizleme Cihazı



Zeta Sonic Cihaz Set İçeriği

- Çok yönlü kapak, paslanmaz çelik sepet, gider filtresi ve hızlı montaj kit

ZHE.02.C306403

1.295 EUR

El aletlerindeki rezin, kan, pteoin v.b. çıkmayan lekeleri otoklav öncesi el aletlerinden uzaklaştırma işlemlerinde kullanılır.

- Sweep fonksiyonu ile dezenfektan içindeki hava kabarcıklarını elimine eder

TEKNİK ÖZELLİKLER

Güç	: 280W
Voltaj	: 220~240V / 50~60Hz
Tank Hacmi	: 2.8lt
Ebat (Yük., Gen., Der.)	: 300x179x214mm
Tank Boyutu	: 240x137x100mm
Zaman Değeri	: 1-30dk
Ağırlık	: 3.3kg



President Dental Otoklav Poşeti

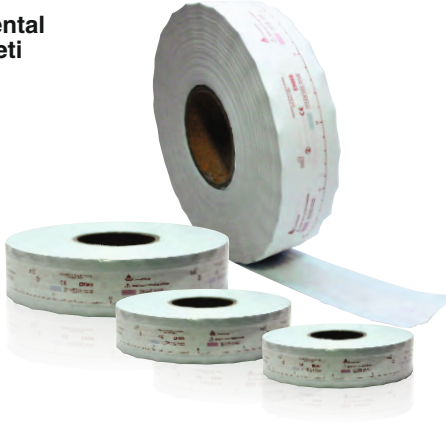

> 200mt x 50mm	PRD.01.10070	10 EUR
> 200mt x 75mm	PRD.01.10071	14.5 EUR
> 200mt x 100mm	PRD.01.10072	19.5 EUR
> 200mt x 150mm	PRD.01.10073	29 EUR
> 200mt x 200mm	PRD.01.10074	38.5 EUR
> 200mt x 250mm	PRD.01.10075	51.5 EUR
> 200mt x 300mm	PRD.01.10076	59.5 EUR

Açık mavi polyster / polypropylen ile birlikte beyaz medikal kağıttan üretilmiştir. Buhar veya ETO (etilen oksit) ile değişen kimyasal renk göstergesi ile ideal ve güvenilir bir sterilizasyon işlemi sağlar.

- Güçlü kenar kaynak direnci ve net görünür yapışma kanalları
- Kolay açılır ve partikül bırakmaz
- Açma yönü işaretlidir
- Uluslararası standartlara uygundur

Sultan Healthcare
A Dentistry International Company

PEEL PRO Kendinden Yapışkanlı Otoklav Poşeti



Tek
İndikatörlü

Paketleme Detayları
• 200 adet

> 83 x 165mm SLT.01.88005 14.5 EUR

- Çifte iç ve dış buhar ve gaz sterilizasyon göstergeleri
- Delinmeye karşı geniş duble yalıtım
- Belgelendirilmiş 5 yıllık **Post Sterilizasyon** ömrü
- Şeffaf, 4 katman film poşet kolay görünürlük sağlar
- Güçlü medikal kağıt, buhar ve gaz geçirgenliğe olanak verir

Sultan Healthcare
A Dentistry International Company

ASSURE PLUS Kendinden Yapışkanlı Otoklav Poşeti



Çift
İndikatörlü

Paketleme Detayları
• 200 adet

> 85 x 165 mm SLT.01.83000 16.5 EUR

- Benzersiz kendinden soyulan indikatör
- İkili dış sıcaklık ve gaz indikatörü
- Belgelendirilmiş 5 yıllık **Post Sterilizasyon** ömrü
- Şeffaf ve görünür dört kat film poşet, kolay görünürlük sağlar
- Güçlü medikal kağıt, buhar ve gaz geçirgenliğe olanak verir



|O|C|C| Switzerland DEZENFEKTAN KULLANMANIZ İÇİN SEBEP



- Yüksek düzeyde temizlik gücü
- **HIV, HBV, Hepatit B** gibi mikroorganizmalara karşı koruma
 - Çok kısa çalışma süresi ve **minimum alerji riski**
- Kötü kokuya sebebiyet veren mikroorganizmaları önleme
 - Bakteri ve virüslere karşı **60 saniyede** etkisini gösterir
 - Renklendirici ajan ve sabun içermez
 - Hastane gibi ortamlarda sık kullanıma uygunluk
 - Dermatolojik olarak test edilmişlik
 - **101 farklı patojeni öldürme** kabiliyeti
 - 60 saniye içinde aktive olma
 - Köpürmez, leke ve kalıntı bırakmaz...

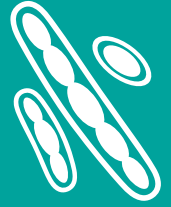

Because Quality Matters

|O|C|C| Switzerland





OROCID MULTISEPT PLUS

Alet Dezenfektanı



Paketleme Detayları

• 1 lt., 2 lt. veya 5 lt. seçeneği

> 1lt.	OCN.01.CH061016	20 EUR
> 2lt.	OCN.01.CH061020	35 EUR
> 5lt.	OCN.01.CH061025	78 EUR

Aldehit içermeyen, kontamine olmuş enstrümanlardaki kan ve proteinlerde çözünen dezenfektan. Dental enstrümanlar, frezler, endodontik cihazlar video kameralar, tükürük emiciler, plastik, cam ve çelik objeler için idealdir.

- Korozyona karşı yüksek seviyede koruma
- Yüksek düzeyde temizlik gücü
- Ultrasonik temizleyicilerde de kullanılabilme
- HIV, HBV, Hepatit B gibi mikroorganizmalara karşı koruma
- **1 lt. ile 50-100 lt. solüsyon elde etme**
- Çok kısa çalışma süresi ve minimum alerji riski



OROLIN BURBATH

Alet Dezenfektanı (Frez için)



Paketleme Detayları

• 1 lt. ambalaj



OCN.01.CH061065 **11 EUR**

Kullanıma hazır, **aldehit içermeyen**, dental frez, elmas ve parlatıcılar için dezenfektan.

- Alkalın ve alkole uyumlu malzemeler için mükemmel temizleme
- 60 saniye içinde tamamen virüs öldürücü
- Poliovirüs ve adenovirüs gibi en dirençli virüslere karşı daha aktif
- Paslanmaya karşı koruma sağlayan son derece etkili korozyon önleyiciler içerir
- Ultrasonik temizleme cihazlarında kullanıma uygundur
- Avrupa standartlarına uygundur



ISO RAPID

Yüzey Dezenfektanı



Paketleme Detayları

• 1 lt. veya 5 lt. seçeneği

> 1 lt. + sprayer	OCN.01.CH021013	11 EUR
> 5 lt.	OCN.01.CH021025	51 EUR

Aldehit içermeyen, dental ve medikal klinikler, hastaneler vb. yerler için yer ve çalışma yüzeylerinin küçük enstrümanlarının temizliği amacıyla geliştirilmiş kullanıma hazır hızlı temizleyici ve dezenfektan.

- Alkol ve 4 elementli amonyum bazlı aktif ajanlardan oluşan karışım
- Kötü kokuya sebebiyet veren mikroorganizmaları önleme
- HIV, HBV, TBC, Hepatit B-C, vb. mikroorganizmalara karşı koruma



DENTIRO LIGHT

Yüzey Dezenfektanı



Paketleme Detayları

• 1 lt. veya 5 lt. seçeneği

> 1 lt. + sprayer	OCN.01.CH031013	10.5 EUR
> 5 lt.	OCN.01.CH031025	50 EUR

Tıbbi aletlerin, ünite yüzeylerinin ve ufak enstrümanların çabuk dezenfeksiyonuna yarayan özel bir preparattır.

(Tıbbi ürün yönetmeliği AET 93/42)

- Diğer küçük yüzeyler için de uygundur
- Biyolojik olarak kolay giderilebilir
- Kullanıma hazır çözelti

OCC Switzerland

OROSEPT SOLUTION

El Dezenfektanı



Paketleme Detayları

• 1 lt. ve 10 lt. seçeneği

> 1 lt.	OCN.01.CH081013	15.5 EUR
> 10 lt.	OCN.01.CH081035	98 EUR
> El pompası	OCN.01.CH091040	6 EUR

Ciltteki bakterileri, derinin koruyucu yüzeyine zarar vermeden öldüren, yumuşak ve alkol bazlı sıvı antiseptik temizleyici. Hassas ellerde oluşabilecek dezenfektana karşı hassasiyeti önler.

- Bir dakikada tüberküloz etkenini yok etme
- 30 saniyede bakteri ve mantarları yok etme
- Renklendirici ajan ve sabun içermeme
- Hastane gibi ortamlarda sık kullanıma uygunluk
- HBV/HIV (Aids) virüslerine karşı etkin koruma

OCC Switzerland

OROMED GEL

El ve Bakım Dezenfektanı



Paketleme Detayları

• 30 ml., 1 lt. ve 5 lt. seçenekleri

> 30 ml.	OCN.01.CH081040	2.9 EUR
> 1 lt.	OCN.01.CH081042	16.9 EUR
> 5 lt.	OCN.01.CH081045	61.5 EUR

OROMED Jel kullanıma hazır, el ve dirseklerin hijyenik dezenfeksiyonu içindir. Düşük viskozite içeriği sayesinde kolay sürülebilir. **OROMED Jel**, nemlendiriciler ve iyileştirici içeriklerinden oluşan kendine has cilt koruma sistemi ile hassas ellerde oluşabilecek dezenfektana karşı hassasiyeti önler.

- Anti-Aging (yaşlanmayı geciktiren) madde içerir
- Düşük viskozitesi ile damlama yapmaz
- Biosidal maddelerden, kokulardan arındırılmış formül

OCC Switzerland

DENTIRO WIPES

Yüzey ve Küçük Alet Dezenfektanı (Mendil)



Paketleme Detayları

• 120 adet mendil

OCN.01.CH041065	7 EUR
-----------------	-------

Tıbbi aletlerin, ünite yüzeylerinin ve ufak enstrümanların çabuk dezenfeksiyonuna yarayan özel bir preparattır...

(Tıbbi ürün yönetmeliği AET 93/42)

- Diğer küçük yüzeyler için de uygundur
- Biyolojik olarak kolay giderilebilir
- Kullanıma hazır çözelti

OCC Switzerland

DENTIRO FOAM

Yüzey ve Küçük Alet Dezenfektanı Köpük



Paketleme Detayları

• 200 ml.

OCN.01.CH011008	11 EUR
-----------------	--------

Akrilik cam ve deri döşeme gibi hassas materyaller için alkolsüz dezenfektan köpük...

- 101 çeşit mikroorganizmaya karşı koruma
- Poliovirüs ve adenovirüs gibi en dayanıklı virüslere karşı koruma
- Kısa uygulama süresi
- Bakteri ve virüslere karşı 60 saniyede etkisini gösterir

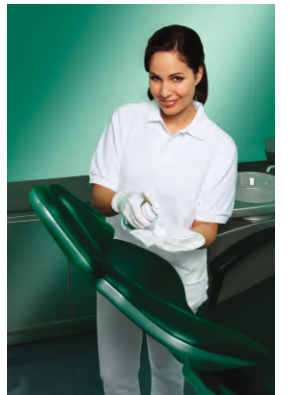

STERİLİZASYON & DEZENFEKSİYON

OCC Switzerland

ORO CLEAN PLUS

Cerrahi Aspiratör Temizleyicisi



Paketleme Detayları
• 2 lt. ambalaj

OCN.01.CH071020 **29.5 EUR**

Tüm dental emme ünitelerinin dezenfeksiyonu, temizlenmesi ve kokunun giderilmesi için geniş spektrumlu dezenfektan konsantrésidir.

OCC Switzerland

ASEPTOPRINT

Ölçü Maddesi Dezenfektanı



Paketleme Detayları
• 1 lt. ambalaj

OCN.01.CH071041 **48 EUR**

ASEPTOPRINT Sprey kullanıma hazır dental ölçü maddeleri ve ölçü kaşıklarının dezenfeksiyonunda kullanılır. Dezenfektanın içeriğinde aldehit olmadığından ölçü maddelerinde renk bozulmalarına sebebiyet vermez ve yüzeyde kan ve protein kalıntıları bırakmaz.

Sultan Healthcare
A Dentistry International Company

LYSOL I.C.

Antimikrobik Sıvı Sabun



Paketleme Detayları
• 3.8 lt.

"Bu ürün stoklarla sınırlıdır..."

SLT.01.95701 **32 EUR**

- Eller için hassas ve cildi kurutmıyan formül
- Geniş spektrumlu anti-mikrobiyal etkinlik
- Çapraz enfeksiyon riskini azaltır
- Hem yumuşak hem de sert sularda her koşulda köpürür
- Aktif içerik: 0.3% Triclosan™

Sultan Healthcare
A Dentistry International Company

INTRA FRESH

Eİ Dezenfektanı



Paketleme Detayları
• 1 lt.

"Bu ürün stoklarla sınırlıdır..."

SLT.01.95711 **20 EUR**

- Elleri artırıp nemlendirerek çapraz kontaminasyonu engeller
- %70 Ethanol formülasyonu ile etkin arınma sağlar
- Nemlendiriciler ellere temizlik ve yumuşaklık hissi verir
- Artık bırakmadan hızlıca kurur
- Düşük akışkanlık daha hızlı ve kolay nüfuz olanağı sağlar

Sultan Healthcare
A Dentistry International Company

TOUCH-LESS

Sensörlü Sıvı Sabun Dispenseri



"Bu ürün stoklarla sınırlıdır..."

SLT.02.95704 **72 EUR**

- Güvenilir, temiz ve kullanışlı otomatik sabunluk
- Kirli yüzeyler ile teması, mikroplara maruz kalma riskini ve kirli yıkama alanları oluşmasını engeller
- İnfrared sensör bir eli algıladığında sabun salgılar etkili tasarımı duvara montajını kolaylaştırır
- 500 ml sabun içerir (16.9 fl oz)

PSP

MOUTWASH TABLETS

Antiseptik Ağız Yıkama Tableti



Paketleme Detayları
• 1.000 adet plastik kavanozda

PSP.01.7008 **14 EUR**

- Canlandırıcı ve hafif antiseptik ağız yıkama tableti. Ağızdaki kalıntıları yıkar ve gazoz yada sodada kolay erir.
- Diş eti kanaması sorunu olanlara
 - Ağız kokusundan şikayet edenlere
 - Ağız ve diş hijyenine önem gösteren herkese tavsiye edilir
 - Pembe, yeşil, mavi, sarı, turuncu renklerde; tarçın ve nane tatlıdır

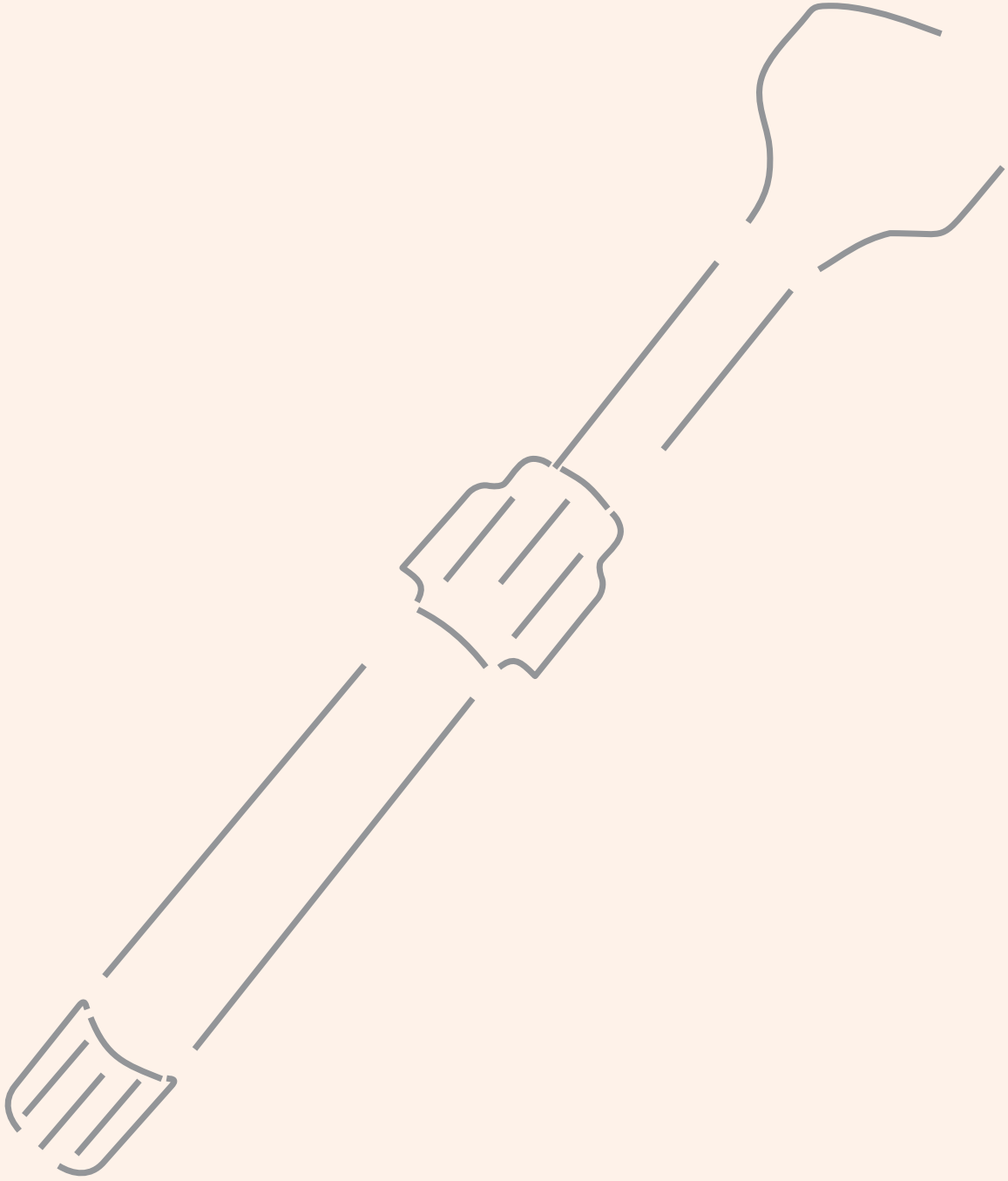

RESTORATİF MALZEMELER

DOLGU MADDELERİ ve AKSESUARLAR
BONDİNGLER ve AŞİT UYGULAYICILAR
PİT ve FİSSÜR ÖRTÜCÜLER
KOMPOZİT BİTİM ve PARLATMA
MATRIX SİSTEMLERİ
AMALGAMLAR
SİMANLAR

ZENIT®

Nano Ceramic Composite



462 megapascal
maksimum basınca
dayanıklık ile
Anterior katman
teknığı için
en uygun kompozit...



■ Made
■ in
■ Germany
-best quality
-high standards



www.presidentdental.com

President Dental Türkiye Tel: 0312 231 64 85 info@presidentdental.com

■ Klinik uygulamalarını www.facebook.com/presidentdentalstudyclub adresinden takip edebilirsiniz...



DOLGU MADDELERİ VE AKSESUARLARI

Restoratif Malzemeler



ZENİT Nano Seramik Kompozit



> Set (7x 4gr.)

PRD.01.10001ZN00

194 EUR

> Refil (4gr.)

PRD.01.10001ZN01

25 EUR

Zenit Nano Seramik Kompozit ışıkla kürlenene, yüksek parlaklıkta cilalanan kompozittir. Adeziv dolgu tedavisinde kullanılan ultra-ince, radyopak por-selen dolgu içerir. Yüksek parlaklık sağlayacak şekilde cilalanabilir.

Ultra-ince partiküllü dolgusu sayesinde son derece homojen restorasyonlar yapılabilir ve kolayca yüksek parlaklık sağlayacak şekilde cilalanabilir. Bukalemun etkisi dolgu renginin diş yapısına mükemmel uyumunu sağlar. **DIN EN ISO 2409** kılavuzlarına uyum sağlamıştır. **Zenit Nano Seramik Kompozit** pratik vidalı şırıngalar içinde temin edilir.

Bileşim

• Vickers Sertliği	: 1088 Mpa
• E-Modül	: 18154 Mpa
• Basınç Dayanımı	: 462 Mpa
• Bükülme Gücü	: 152 Mpa
• Çekme Dayanımı	: 66 Mpa
• Büzülme Oranı	: 1,83%
• Radyopasite	: 220% AI

Endikasyonlar

- Kavite sınıfı I, II, III, IV ve V oyuklarda direkt anterior ve posterior restorasyonlar
- Inlay, onlay ve lamina veneer gibi indirek restorasyonlar
- Molar ve premolar dişlerde genişletilmiş fissür kapatma
- Kole yapımı
- Mobil dişlerin splinte alınması
- Konturların ayarlanması ve estetik düzeltmelerde

Paketleme Detayları (Set)

- 7x 4gr. şırınga (A1, A2, A3, A3.5, B2, A2O, W2)
- 1x 5ml. **Prebond**
- 1x 3ml. **Etching Gel** (Asit Jel)
- 1x 2gr. **Dynamic Flow** şırınga, renk A2
- 50 adet aplikatör
- 4 adet karıştırma kağıdı
- Kullanma kılavuzu



Paketleme Detayları (Refil)

- 1x 4gr. şırınga
- Renk Seçenekleri:** (A1, A2, A3, A3.5, A4, B1, B2, B3, C2, C3, OA2, OB2, W2, W3, UL, ER, W1, InTR)



Klinik Çalışmalar



Dr. Özgür Torun



Dr. Khatir Melikli

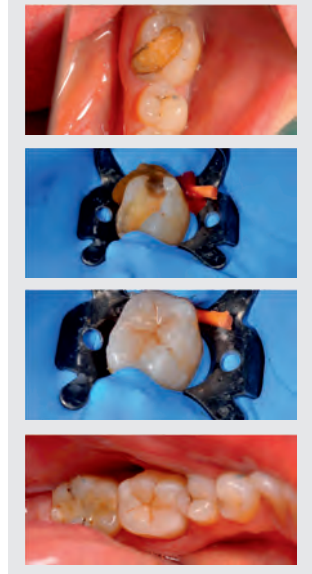

Dr. Jerry Sav

[f Klinik uygulamaları](https://www.facebook.com/presidentdentalstudyclub) www.facebook.com/presidentdentalstudyclub adresinden takip edebilirsiniz...

ZENIT color



Light - Curing Stains on Composite Basis

Renkli Kompozit & Renkli Makyaj Seti

Taç ve köprüler üzerindeki kompozit kaplamaların karakterizasyonu, özel yapım rezin dişlerin bireyselleştirilmesi ve kısmi ve tam protezlerdeki dentur tabanlı rezinlerin karakterizasyonu.

On farklı ton halinde bulunur.



Made
in
Germany
-best quality
-high standards



www.presidentdental.com

President Dental Türkiye Tel: 0312 231 64 85 info@presidentdental.com

Klinik uygulamalarını www.facebook.com/presidentdentalstudyclub adresinden takip edebilirsiniz...



DOLGU MADDELERİ VE AKSESUARLARI

Restoratif Malzemeler



ZENİT COLOR Kompozit Makyaj Seti



Paketleme Detayları (Set)

- 10x 1gr. şırınga

Renkler: Mavi, Turuncu, Şeffaf, Haki, Koyu Kahverengi, Sarı, Beyaz, Açık kahverengi, Siyah, Kırmızı

> Set (10x 1gr.) PRD.01.ZC.SET.100

158 EUR

> Refil (1gr.) PRD.01.ZC100.BLU

21 EUR

Zenit Color ışıkla sertleşen akıcı boya sistemi, kompozit kaplama ve yapay dişlerin karakterizasyonu ve bireyselleştirilmesi içindir.

Zenit Color kompozit boyalar yüksek kaliteli sonuçların elde edilmesini kolaylaştırır.

Özellikler	Faydaları
Tek renkler kolayca karıştırılabilir	Bireysel, sınırsız rasyon olanakları
Yüzeysel ve derinliğe etkiler yaratır	Evrensel olarak uygulanabilir
Şırıngadan doğrudan uygulanabilir	Basit ve kesindir
Süt dişi restorasyonlarında	Çocuklar için süt dişlerinde renkli kompozit olarak kullanılır
Diş dövmesi çalışmalarında	Çocuk hastaları diş hekimi ön yargısını ortadan kaldırır



Zenit Color Refil (1gr.) Kod ve Renkler

PRD.01.ZC100.BLU	Mavi	PRD.01.ZC100.YLW	Sarı
PRD.01.ZC100.ORG	Turuncu	PRD.01.ZC100.WHT	Beyaz
PRD.01.ZC100.CLR	Şeffaf	PRD.01.ZC100.LBR	Açık Kahve
PRD.01.ZC100.KHI	Haki	PRD.01.ZC100.BLC	Siyah
PRD.01.ZC100.DBR	Koyu Kahve	PRD.01.ZC100.RED	Kırmızı



ZENİT BRUSH Saf Kolinsky Samur Fırça



Paketleme Detayları (Set)

- 3 adet saf kolinsky samur fırça (alev uç kısa, alev uç uzun, küt uç)

Paketleme Detayları (Tekli olarak)

- 1 adet Alev uç kısa
- 1 adet Alev uç uzun
- 1 adet Küt uç

> Set (3'lü) PRD.01.ZBR.SET.100

36 EUR

> Alev uç, kısa PRD.01.ZBR.000

14 EUR

> Alev uç, uzun PRD.01.ZBR.1

14 EUR

> Küt uç PRD.01.ZBR.0

18 EUR

Saf Kolinsky samurundan üretilen fırçalar eşsiz kompozit rütüşleri yapmanıza olanak sağlar. Ergonomik ahşap sapı sayesinde yüksek seviyede kavrama sağlanmakta olup minimum efor ile maksimum kalitede kompozit rütüşü yapmanıza olanak tanır.

Farklı işlemlerinizi için 3 tip **Zenit Brush** bulunmaktadır...

No	Ürün Kodu	Fırça Tipi	Ø	Uzunluk
1	PRD.01.ZBR.0	Glaze Brush #0 (Round)	1.2	7.5
2	PRD.01.ZBR.000	Glaze Brush #000 (Round)	1.2	5.5
3	PRD.01.ZBR.1	Opaque Brush #01 (Flat)	2.6	6.0

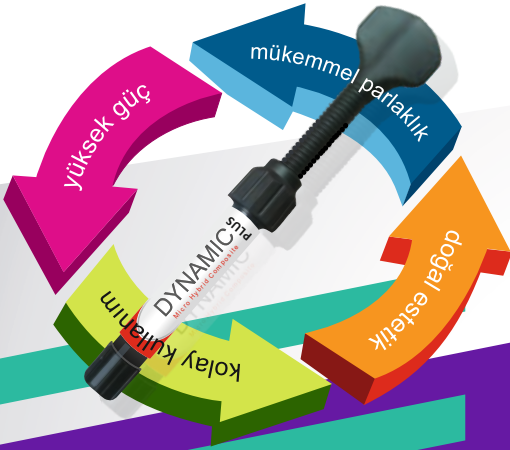

Universal Hybrid Composite Restorative

Dynamic Plus®



◆ **Dynamic Plus** ışıkla sertleşen hem anterior hem posterior dişler için üniversal mikrohibrit kompozit

◆ **Dynamic Plus** BIS-GMA rezini içerir. İnorganik partikül büyüklüğü 0,05-1µ m'dir.

◆ **Dynamic Plus** Fumed silikat ve Trietilen glikon dimetakrilat sayesinde ve mükemmel cilalanma hemde ideal tutuculuk elde edilir.



■ Made
■ in
■ Germany
-best quality
-high standards



www.presidentdental.com

President Dental Türkiye Tel: 0312 231 64 85 info@presidentdental.com

■ Klinik uygulamalarını www.facebook.com/presidentdentalstudyclub adresinden takip edebilirsiniz...

DOLGU MADDELERİ VE AKSESUARLARI

Restoratif Malzemeler



DYNAMIC PLUS

Mikro Hibrit Kompozit Başlangıç Set



Paketleme Detayları

- 5x 4gr. şırınga (A1, A2, A3, B1, B2)
- 1x 5ml. Prebond
- 1x 3ml. Etching Gel
- Bond uygulama fırçası
- Kullanma kılavuzu

> Set (5x 4gr.)

PRD.01.10001100

83 EUR

> Refil (4gr.)

PRD.01.10001102

13,5 EUR

Dynamic Plus ışıkla sertleşen hem anterior hem de posterior dişler için uygun üniversal mikrohibrit kompozittir. **Dynamic Plus BIS-GMA** rezini içerir. İçeriğinde bulunan Barium aluminosilikat, fumed silikat ve trietilen glikol dimetakrilat sayesinde hem mükemmel cilalanma hem de ideal tutuculuk elde edilir. İnorganik tutucuların hacimce yüzdesi %65, ağırlıkça yüzdesi %80'dir.

Fiziki Veriler

- Tedavi derinliği 40sn. : 4.5 mm
- Esneme gücü : 120 Mpa
- Çapsal gerilme gücü : 69 Mpa
- Basınç gücü : 400 Mpa
- Polimerizasyon büzülme oranı : % 0.2
- Bareol sertliği : 68
- Termal genleşme katsayısı : 32 umm-1K-1
- Su emme : 12 ug/g
- Suda erime : 1ug/g
- Radyo-opaklık : Güçlü
- Parlatılabilirlik : Yüksek parlaklık



Paketleme Detayları (Refil)

- 1x 4gr.

Renkler: A1, A2, A3, A3.5, A4, B1, B2, B3, C2, C3, D3, A2O, A3O, E, P, I



DYNAMIC PLUS

Mikro Hibrit Kompozit Regular Set



Paketleme Detayları

- 8x 4gr. şırınga (A1, A2, A3, A3.5, B2, B3, A2O, I)
- 1x 5ml. Prebond
- 2x 3ml. Etching Gel
- Bond uygulama fırçası
- Kullanma kılavuzu

> Set (8x 4gr.)

PRD.01.10001101

122 EUR

> Refil (4gr.)

PRD.01.10001102

13,5 EUR

Dynamic Plus; posterior dişlerde sınıf I, sınıf II, sınıf V kavite, Anterior dişlerde sınıf III, sınıf IV kavite ve kök yüzeyinde oluşan servikal kavite için endikedir.

Bileşim

- Barium aluminosilikat (ortalama partikül büyüklüğü $\leq 1\mu\text{m}$)
- Fumed Silica (ortalama partikül büyüklüğü $\leq 0,4\mu\text{m}$)
- Bis-GMA
- Trietilen Glikol Dimetakrilat
- Diğerleri
- İnorganik doldurucu maddelerin toplam ağırlık yüzdesi %80'dir.

Renk	Kalınlık	Işınlama Süresi	
		1.000 m W/cm ²	400m W/cm ²
A1 A2 A3 A3.5 B1 B2 B3 C2 C3, I P, E	2.5mm.	10 saniye	20 saniye
A4 D3 A2O A3	2.5mm.	15 saniye	30 saniye

DOLGU MADDELERİ VE AKSESUARLARI

Restoratif Malzemeler

DENTSPLY

CERAM.X ONE UNIVERSAL

Işınlı Dolgu Seti



Paketleme Detayları

- 7x 3gr. şırınga (Renkler: A1, A2, A3, A3.5, A4, C1, C2)
- 3.5ml. **Primebond One ETCH&RINSE**
- 3ml. **Conditioner 36** fosforik asit jel
- 25x aplikatör iğnesi • 50x aplikatör ucu • **ClIXdish** kapaklı gode • Renk skalası

DTR.01.60701590

149 EUR

Ceram.X One Universal anterior ve posterior dişlerin restorasyonunda kullanılan ve ışıkla sertleşen, radyopak bir restoratif maddedir. **Ceram.X One Universal** doğal mine ve dentin arasında oluşturduğu imediat translüensans ile günlük kullanımda doğal, gerçeğe yakın restorasyonlar ortaya çıkaran güçlü bir bukalemun etkisine sahiptir.

- Organik olarak modifiye edilen seramik partiküllerle geliştirilmiş Nano teknoloji içermektedir
- Geliştirilmiş teknoloji **Nano-Ceramic** restorasyon yapımı
- Anterior ve posterior bölgelerde kullanım
- Basit uygulama, üstün klinik kullanım ve düşük monomer salımı ile doğal estetiği kolayca yakalama
- Doğal renk sistemi ile anterior ve posterior dişler için tüm olası renkleri yakalama

DENTSPLY

CERAM.X SPHERETEC ONE

Kompozit Intro Kit



Paketleme Detayları

- 24x 0,25 gr. kompül (Renkler: 4x A1, 4x A2, 8x A3, 4x A3.5, 4x A4)
- Kompül tabancası • Renk skalası

DTR.01.60701630

50 EUR

Ceram.X Sheretec One evrensel nano-seramik, anterior ve posterior bölgedeki tüm boşluk sınıfları için en mükemmel restoratif kompozit çözümü sunar. Olağanüstü kullanım, adaptasyon ve heykel yeteneği ile üstün estetik ve olağanüstü cilalanabilirlik sağlar.



DENTSPLY

CERAM.X ONE UNIVERSAL

Işınlı Dolgu Şırınga Refil



Paketleme Detayları

- 3 gr. şırınga tıp refil
- Renk seçenekleri:** A1, A2, A3

> Renk A1 DTR.01.60701531

25.5 EUR

> Renk A2 DTR.01.60701532

25.5 EUR

> Renk A3 DTR.01.60701535

25.5 EUR

DENTSPLY

CERAM.X SPHERETEC ONE

Kompozit Refil



Paketleme Detayları

- 12x 0,25gr. kompül
- Renk seçenekleri:** A1, A2, A3, A3.5, A4, BW

> Renk A1 DTR.01.60701631

26 EUR

> Renk A2 DTR.01.60701632

26 EUR

> Renk A3 DTR.01.60701633

26 EUR

> Renk A3.5 DTR.01.60701635

26 EUR

> Renk A4 DTR.01.60701634

26 EUR

> Renk BW DTR.01.60701636

26 EUR

DOLGU MADDELERİ VE AKSESUARLARI

Restoratif Malzemeler

DENTSPLY

ESTHET.X HD

Mikro Matriks Restoratif Kompül Set



Paketleme Detayları

- 156x 0,25gr. **Esthet.X HD** kompül • Kompül tabancası • **Esthet.X HD** renk rehberi
- 4.5ml. **Prime & Bond NT** • 50x Bond uygulama uçları • 3ml. %36 Fosforik asit
- 10x **Enhance** bitim diski • 2x **Prisma Gloss** şırınga • 25x Parlatma lastiği
- Metal mandrel • Resimli kullanım kılavuzu • Resimli teknik rehber

DTR.01.630600

619 EUR

Esthet.X HD ışıkla sertleşen, radyopak, ön ve arka süt ve kalıcı dişlerin tedavisinde kullanılabilen kompozit dolgu maddesidir.

- Doğal mine benzeri cilaya sahip restorasyon
- Sağlamlık için en üst düzeyde kırılma sertliği ve aşınmaya direnç
- Dişin, içten dışa doğru dentin, gövde ve mine şeklinde oluşturulabilmesi
- Uygun renk sistemi ile mükemmel sonuçlar

DENTSPLY

ESTHET.X HD

Mikro Matriks Restoratif Kompül Set



Paketleme Detayları

- 60x 0,25gr. veya 20x 0,25gr. **Esthet.X HD** kompül seçeneği
- Metal mandrel • Kompül tabancası
- 4.5ml. **Prime & Bond NT**
- 2x **Prisma Gloss** şırıngası
- 50x Uygulama ucu
- 3ml. **Detrey Conditioner 36**
- 10x **Enhance** bitim diski
- 25x Parlatma kupası
- Resimli kullanım kılavuzu
- Resimli teknik rehber

> 20x 0,25gr.

DTR.01.630604

112 EUR

> 60x 0,25gr.

DTR.01.630601

326 EUR

Esthet.X HD Estetik diş hekimliğine yeni bir bakış açısı sağlayan; ışıkla sertleşen, radyopak, ön ve arka süt ve kalıcı dişlerin tedavisinde kullanılabilen kompozit dolgu maddesidir.

DENTSPLY

ESTHET.X HD

Mikro Matriks Restoratif Şırınga



Paketleme Detayları (Şırınga Set)

- 5x 3gr. **Esthet.X HD** şırınga • 4.5ml. **Prime&Bond NT** • 50x Uygulama ucu
- 3ml. **Detrey Conditioner 36** • 25x Uygulama iğnesi • Resimli kullanım kılavuzu
- Resimli teknik rehber

Paketleme Detayları (Refil)

- 3 gr. şırınga

> Şırınga Set

DTR.01.630715

250 EUR

> Şırınga Refil

DTR.01.630657

36 EUR

Esthet.X HD ışıkla sertleşen, radyopak, ön ve arka süt ve kalıcı dişlerin tedavisinde kullanılabilen kompozit dolgu maddesidir.

- Mikrofil gibi cilalanabilme
- Geliştirilmiş reçine matrix
- Doğal diş yapısını oluşturabilecek üç opasitede
- Patentli camdan florür salınımı
- 31 renk derecesi ile tam renk sistemi

DENTSPLY

ESTHET.X HD

Mikro Matriks Restoratif Kompül Refil



Paketleme Detayları

- Tek renkten 10 adet yada
- Tek renkten 20 adet seçeneği

> 10 adet (Tek renk)

DTR.01.630610

46 EUR

> 20 adet (Tek renk)

DTR.01.630617

91 EUR

Esthet.X HD ışıkla sertleşen, radyopak, ön ve arka süt ve kalıcı dişlerin tedavisinde kullanılabilen kompozit dolgu maddesidir.

DOLGU MADDELERİ VE AKSESUARLARI

Restoratif Malzemeler

DENTSPLY

SDR

Kompozit Dolgu Materyali Set



Paketleme Detayları

- 45x 0,25gr. kompül
- 2,5ml. Xeno V
- Uygulama tabancası
- CliXdish kapaklı gode

DTR.01.60603000

200 EUR

Tek bileşenli, florür içeren, görülebilir ışıkla sertleşen, radyopak rezin kompozit restoratif materyali.

- Sınıf I ve II restorasyonlarda kaide olarak endikedir
- Kendinden seviyelenebilirlik – Hazırlanan kavite duvarlarına yakın adaptasyona izin verir
- 4 mm'lik bulk-fill katmanlar halinde uygulanabilir
- Üst kapama kompoziti olarak metakrilat esaslı bondinglerle ve kompozitleri ile uyumludur.
- Önceden dozajlı compula uçlar, kolay uygulama ve sertleştirme tekniğine imkân sağlar

DENTSPLY

SDR

Kompozit Dolgu Materyali Refil



Paketleme Detayları

- 15x 0,25gr. kompül veya
- 50x 0,25gr. kompül seçenekleri

> 15x 0,25 gr. DTR.01.60603002

58.5 EUR

> 50x 0,25 gr. DTR.01.60603003

173 EUR

Tek bileşenli, florür içeren, görülebilir ışıkla sertleşen, radyopak rezin kompozit restoratif materyali.

- Sınıf I ve II restorasyonlarda kaide olarak endikedir
- Kendinden seviyelenebilirlik – Hazırlanan kavite duvarlarına yakın adaptasyona izin verir
- 4 mm'lik bulk-fill katmanlar halinde uygulanabilir
- Üst kapama kompoziti olarak metakrilat esaslı bondinglerle ve kompozitleri ile uyumludur.
- Önceden dozajlı compula uçlar, kolay uygulama ve sertleştirme tekniğine imkân sağlar

DENTSPLY

SDR

Kompozit Dolgu Materyali Şırınga Refil



Paketleme Detayları

- 3x 1gr. şırınga refil veya
- 10x 1gr. şırınga refil seçenekleri

> 3x 1gr. DTR.01.60603005

47 EUR

> 10x 1gr. DTR.01.60603011

140 EUR

Tek bileşenli, florür içeren, görülebilir ışıkla sertleşen, radyopak rezin kompozit restoratif materyali.

- Sınıf I ve II restorasyonlarda kaide olarak endikedir
- Kendinden seviyelenebilirlik – Hazırlanan kavite duvarlarına yakın adaptasyona izin verir
- 4 mm'lik bulk-fill katmanlar halinde uygulanabilir
- Üst kapama kompoziti olarak metakrilat esaslı bondinglerle ve kompozitleri ile uyumludur.
- Önceden dozajlı compula uçlar, kolay uygulama ve sertleştirme tekniğine imkân sağlar

DENTSPLY

SPECTRUM

Kompozit Dolgu Materyali



Paketleme Detayları (Set)

- 7x 4gr. şırınga (A1, A2, A3, A3.5, A2O, A3.5O, B2)
- 3.5ml. Spectrum Bond
- 3ml. Detrey Conditioner 36
- 25x Asit uygulama iğnesi
- 50x Uygulama ucu

Paketleme Detayları (Refil)

- 4gr. şırınga

> 4gr. DTR.01.60605282

14 EUR

> 7x 4gr. DTR.01.60605280

130 EUR

Basit ve pratik olarak uygulanan, ışıkla sertleşen üniversal kompozit sistemdir.

- Tüm endikasyonlarda aşınmaya karşı yüksek direnç ve uzun süreli marjinal entegrasyon
- Tek komponentli üniversal adhesif sistemlerle ideal kullanım
- Renk adaptasyonu ve cilalanabilme
- Kolay kullanım, matrix bantları ile mükemmel uyum

DOLGU MADDELERİ VE AKSESUARLARI

Restoratif Malzemeler



DYNAMIC FLOW

Akışkan Kompozit Set



- Paketleme Detayları (Set)**
- 5x 2gr. şırınga (A1, A2, A3.5, B2, B3)
 - 20 adet tek kullanımlık uç



- Paketleme Detayları (Refil)**
- 2gr. şırınga
- Renk seçenekleri:** A1, A2, A3, A3.5, B1, B2, B3, C2, A20

> 5x 2gr.	PRD.01.10001200	44 EUR
> 2gr.	PRD.01.10001201	9 EUR

Dynamic Flow akışkan restoratif, düşük viskoziteli, ışıkla polimerize olan, radyopak, akışkan kompozittir. Mükemmel estetik, cila retansiyonu ve düşük aşınma sağlayan **Dynamic Flow** universal teknolojisini sunar. Mükemmel estetik sağlar, geliştirilmiş cila retansiyonu ile az aşınır.

- Dentin ve pulpa ile mükemmel uyumluluk
- Kompozit dolguların altında kavite astarı olarak
- Adeziv ve kompozite kimyasal olarak bağlanma
- **Kalsiyum Hidroksi Fosfat** içerikli
- Flor salınımı
- Suda ve ağız sıvılarında çözünmeme
- Radiopak
- Mükemmel estetik için baryum cam teknoloji ile üretilmiştir

Endikasyonları

- Küçük kavite restorasyonlarda (Sınıf V ve Sınıf III)
- Pit ve fissur dolgusunda
- Direk restorasyonlarda kaide taban maddesi olarak
- Geçici akrilik materyal tamirinde
- Estetik indirek restorasyonlarda



DENSPLY

DYRACT FLOW

Akışkan Kıvamlı Kompomer



- Paketleme Detayları**
- 2x 1.8gr. şırınga

DTR.01.60604402 **58 EUR**

Dyract'in temelleri üzerine kurulmuş yüksek akışkanlığı olan özellikle anterior ve posterior kavitelere ideal sonuçlar veren universal restoratif malzemedir.

- 5. sınıf restorasyonlarda, pit-fissür uygulamalarında, kenar yüzeylerindeki marjinal çürüklerde kullanım
- Minimal invaziv restorasyonlar için ideal akışkanlık
- Yıkamasız işlem ve yüksek aşınma direnci
- Dayanıklılık, tatmin edici ve uzun süreli florür salınımı
- Fissürlerin içine kolay nüfuz etme ve kolay şekil alma
- **Dentsply NRC ile birlikte kullanım**

DENSPLY

X-FLOW

Akışkan Kompozit



- Paketleme Detayları**
- 16x 0.25gr. kompül

DTR.01.60608100 **63 EUR**

X-Flow™ düzgün akışı, ışıkla sertleşmesi radyopak bir kompozit oluşu onu küçük kavitelere liner materyali olarak ve seramik veya kompozit inley, onleyleerin yapıştirilmesi için ideal yapar.

Direkt ve hassas Intra-oral uygulamalar için X-flow™, compula uçlarda çok ince kanüller ile birlikte sunulmaktadır. X-flow™, el aletleri kullanılmadan kavite duvarlarına adapte olur. X-flow™; Xeno III ve XENO V Single Step Self-Etching Adezivler veya Prime & Bond NT bir universal self-priming dental adeziv veya XP Bond, bir universal total-etch adeziv uygulamaları sonrası kullanılır. X-flow™ birçok ışıkla sertleşen restoratif materyal ile uyumludur.

DOLGU MADDELERİ VE AKSESUARLARI

Restoratif Malzemeler

DENTSPLY

DYRACT XP

Universal Kompomer Set



Paketleme Detayları

- 40 x 0,25gr. kompül ucu (10x A2, A3, A3.5, B1) • 3.5ml. Prime & Bond NT
- Renk rehberi • Kompül tabancası • 50 adet uygulama ucu • Hazırlama kabı

DTR.01.60604210

123 EUR

Şimdiye kadar yapılmış olan en gelişmiş kompomer restoratif malzeme. Ön ve arka dişlerdeki bütün kavite sınıflarının restorasyonu için özel olarak tasarlanmıştır.

- Radyopak, doku uyumlu, estetik ve sağlam
- Krema yapısı ve yapışmaz kıvamıyla kolay yerleştirme
- İşleme özellikleri ile mükemmel kavite adaptasyonu
- Pürüzsüz yüzey elde etme ve asit gerektirmeyen kullanım
- %50 daha fazla florür yayma özelliği ve aşınma direnci
- Daha uzun çalışma süresi (90sn) daha kısa sertleşme süresi (10sn) ve en az 2mm'lik sertleşme derinliği

DENTSPLY

DYRACT XP

Universal Kompomer Refil



Paketleme Detayları

- 20x 0,25gr. Tek renkten kompül

DTR.01.60604275

45 EUR

Şimdiye kadar yapılmış olan en gelişmiş kompomer restoratif malzeme. Ön ve arka dişlerdeki bütün kavite sınıflarının restorasyonu için özel olarak tasarlanmıştır.

- Radyopak, doku uyumlu, estetik ve sağlam
- Krema yapısı ve yapışmaz kıvamıyla kolay yerleştirme
- İşleme özellikleri ile mükemmel kavite adaptasyonu
- Pürüzsüz yüzey elde etme ve asit gerektirmeyen kullanım
- %50 daha fazla florür yayma özelliği ve aşınma direnci
- Daha uzun çalışma süresi (90sn) daha kısa sertleşme süresi (10sn) ve en az 2mm'lik sertleşme derinliği

DENTSPLY

QUIXFIL

Işınla Sertleşen Posterior Dolgu Maddesi



Paketleme Detayları (Set)

- 100x 0.28gr. kompül • 3,5ml. Prime&Bond NT • Kompül tabancası • 50x bond fırçası

Paketleme Detayları (Refil)

- 20x 0.28gr. kompül

> 100x 0.28gr. DTR.01.60605670

160 EUR

> 20x 0,28gr. DTR.01.60605606

32 EUR

Quixfil, özellikle posterior bölge kullanımı için geliştirilmiş resin bazlı restoratif bir materyaldir. Restorasyonunun güvenilirliği ve etkinliğinden hiçbir fedakarlıkta bulunmadan kolay ve hızlı uygulama yapma imkanı sağlar.

Quixfil, yüksek oranda doldurucu içermesine imkan veren yeni dolurucu teknoloji sayesinde daha düşük polimerizasyon bütümlümesi (%1,7) ve daha hızlı sertleşme süresi gibi avantajlara sahiptir. Tek bir universal renge sahip olan Quixfil tek kullanımlık kompüllerde bulunmaktadır

DENTSPLY

SUREFIL

Işınla Sertleşen Posterior Kompozit



Paketleme Detayları

- 3gr. şırınga

DTR.01.645211

34 EUR

SureFil™ yüksek yoğunluklu posterior restoratif, süt dişlerinin ve daimi dişlerin posterior restorasyonları için tasarlanmış görülebilir ışıkla aktive olan radyopak restoratif materyalidir.

Prime&Bond® NT Nano-Teknoloji Dental Adheziv ile kullanım için uygundur. Uygulama özellikleri sayesinde hızlı, yığma işlemi yapılmasına imkan sağlar ve düzgün yerleştirilmiş ve şekillendirilmiş aproksimal kontakt kısımları elde etmenize yardımcı olur. Tek bileşenli görülebilir ışıkla sertleşen SureFil™, şırınga içinde veya tekli dozlarda, hafif opak şekilde paketlenmiştir

BONDİNGLER VE ASİT UYGULAYICILAR

Restoratif Malzemeler

DENTSPLY

PRIME&BOND ONE SELECT

Self&Etch ve Total Etch Adeziv



Paketleme Detayları

- 3.5ml. likit
- 50x uygulama ucu
- Karıştırma kabı
- Kullanım kılavuzu

DTR.01.60667426

31.5 EUR

Prime&Bond, rezin esaslı, ışıkla sertleşen restoratif materyallerin mine ve dentine bağlanması için tasarlanmış, tek bileşenli bir dental adezivdir. Tüm etching tekniklerinde kullanılabilir.

- Sınıf V restorasyonlarında diğer adezivlerle karşılaştırıldığında her iki asitleme modunda da dentin kenarlarının daha iyi kapatıldığı kanıtlanmıştır
- Çok ciddi düzeyde aşırı kuru dentin üzerinde bile benzersiz bir hibrit katmanı ortaya koyar ve reçine uzantıları oluşturarak dentin tübüllerinin içine sığar

DENTSPLY

PRIME&BOND ONE ETCH RINSE

Total Etch Adeziv



Paketleme Detayları

- 3.5ml. likit
- 50x adet uygulama ucu
- Karıştırma kabı
- Kullanım kılavuzu

DTR.01.60667427

29 EUR

Aşırı ıslak ve aşırı kuru dentin üzerinde bile mükemmel bağlanma kuvveti sağlayan benzersiz bir bonding sistemidir.

- Prime&Bond one ETCH RINSE ile tamamlanan restorasyonlarda, dental tübüllerin %100'ünde kapanmayı sağlamaktadır
- Tamamlanmış restorasyonlarda ,dental tübüllerin %100'ünde kapanmayı sağlar
- Dentsply Prime&Bond One Etch Rinse ıslak ve dentin üzerinde dahi çok iyi bağlanır.

DENTSPLY

PRIME&BOND UNIVERSAL

Dental Adeziv



Paketleme Detayları

- 4ml. likit

DTR.01.60667350

40 EUR

Prime & Bond, ışıkla sertleşen kompozit materyalleri ve Dyract® kompozit materyallerini mine ve dentinin yanısıra metallere ve seramiğe de bağlamak üzere tasarlanmış universal bir self-priming dental adezivdir.

Prime&Bond, primer ve adezivi tek bir şişede birleştirir. Aynı zamanda mükemmel bir bağlanma dayanımı ve mikrosızıntıya karşı koruma sağlar. Prime&Bond® NT'nin Self-Cure Aktivatör ile karıştırılması ile universal, dual-cure self-priming bir dental adeziv sistemi elde edilir. Bu sistem, dual- veya self-cured kompozitlerin mine ve dentine ve ışığın ulaşamadığı alanlardaki restoratif materyallerin bağlanması için tasarlanmıştır.

DENTSPLY

XENO III

Adeziv Bonding



Paketleme Detayları

- 4.5 ml. A likit • 4.5 ml. B likit
- CliXdish kapaklı gode • 50x bond fırçası

DTR.01.60667293

80 EUR

Rezine bazlı, ışıkla sertleşen direkt restorasyon materyallerini mine ve dentine bağlamak üzere tasarlanmış tek bileşenli bir self-etching adezivdir.

- Karıştırılmadan tek tabaka ve tek basamak halinde uygulanabilir
- Mine ve dentini aynı anda asitler ve bağlanma sağlar, mine ve dentin üzerinde yüksek bağlanma kuvvetleri gösterir
- Saklama koşullarına karşı yüksek dayanımları nedeniyle eski sistemlere göre gelişmiş bir güvenlik sunar
- Yüksek örtme ve bağlama performansı sunar

BONDİNGLER VE ASİT UYGULAYICILAR

Restoratif Malzemeler



PREBOND Universal Bond



Paketleme Detayları
• 5 ml. likit

PRD.01.1000202

14 EUR

Prebond, tek aşamalı, ışıkla polimerize olan primer ve bondu içeren adeziv ajan. Mükemmel bir yapışma değeri ve çok yüksek hidrofilik stabiliteye sahiptir. Bakteriyal invazyonu önler.

- Tüm ışıkla sertleşen kompozit çeşitleri kullanılarak yapılan restorasyonlarda
- Metal ve amalgam restorasyonların kompozite bağlanmasında veya tamirinde
- Açığa çıkmış kök yüzeyinin tedavisinde



PREBOND SE 7. Jenerasyon Tek Aşamalı Bond



Paketleme Detayları
• 5 ml. likit

PRD.01.1000202

24 EUR

Prebond SE, tek aşamalı, kendinden asitli ışıkla sertleşen bonding ajanı direk ve indirek restorasyon tekniklerinde kullanılır.

- Mine ve dentin yüzeyinde kompozit materyallerin sabitlenmesi
- Hibrit seramik, ışıkla sertleşen kompozit veya amalgam yüzeylerde kompozit tamirinde
- Dentin örtücü olarak da kullanıma uygundur



SPECTRUM BOND 7. Jenerasyon Tek Komponentli Bond



Paketleme Detayları
• 3.5 ml. likit
• Uygulama damlalığı

DTR.01.60667225

27 EUR

7. Jenerasyon Self-Etch adeziv sistem.

- 2 farklı monomerdan oluşan özel arayüz yapısıyla diş yapısına çift kat bağlanma sağlar
- Hema içermez. Dolayısıyla alerjik reaksiyon oluşturmaz
- Post-operatif hassasiyet riski minimumdur
- Kalojen fibrillerini bozmaz
- Islak kuru kullanım kolaylığı



ULTIMATE BOND Çift Aşamalı Bond



Paketleme Detayları
• 5 ml. likit
• Uygulama damlalığı

DEN.01.19250

10 EUR

Tüm restoratif maddelerin arasında kimyasal bağ oluşturur. Bir tek bileşenli hiç karıştırma gerektirmez. Mikrosızıntıyı en aza indirir. İkincil çürük azaltır ve mükemmel uyum sağlar.



ULTIMATE SE BOND 7. Jenerasyon Bonding Agent



Paketleme Detayları
• 7 ml. likit
• Uygulama damlalığı

DEN.01.19280

41 EUR

SE BOND sistemi bir self-etching primer ve bonding ajanından oluşan light-cure adeziv sistemidir. Su bazlı primer mine ve dentinin bir adımda tedavi edilmesine olanak tanır.



NRC Kompomerler için Yüzey Hazırlayıcı



Paketleme Detayları
• 4.5 ml. likit
• Uygulama damlalığı

DTR.01.60615400

39.5 EUR

NRC, Dyract XP kompomer restorasyonların kaviteye daha güçlü yapışması için Prime & Bond NT ile kombine edilerek kullanılan mine ve dentin yüzey hazırlayıcıdır.



ETCHING GEL Asit Jel



Paketleme Detayları
• 3 ml.

PRD.01.1000203

4 EUR

%37 ortofosforik asit içerir. Mine ve dentinin yüzeyini pürüzlendirerek adezivin ve dolgunun sıkı bir şekilde dişe bağlanmasını sağlar. Diş yüzeyini plak ve yiyecek artıklarından temizler ve smear tabakasını kaldırır.



CONDITIONER 36 Asit Jel



Paketleme Detayları
• 3 ml.

DTR.01.60615209

7.25 EUR

Denenmiş ve test edilmiş mavi asit jel. Çelik kanüllerle hassas ve ekonomik uygulama % 36'lık veya % 34'lük fosforik asit mavi renginden dolayı uygulandığı alanda kolay fark edilebilme ve akmayan ideal viskozite.



ETCHANT GEL Asit Jel



Paketleme Detayları
• 3 ml.

DEN.01.18126

3.50 EUR

Luer Lock şırıngalı fosforik asit jel. Uygulama ve durulamanın rahat gözlemlenebilmesi için parlak mavi renklidir. Luer Lock uçlar açılı olup kolay erişim ve daha iyi kontrol sağlar.

PİT VE FİSSÜR ÖRTÜCÜLER

Restoratif Malzemeler

DENSPLY

SEAL & PROTECT

Dentin Koruyucu ve Hassasiyet Giderici



Paketleme Detayları

- 4.5ml.

DTR.01.60604705

110 EUR

Servikal abrazyonların korunmasında kullanılır. Işınlanan kök dentini korur ve yüzey sertliğini en az 6 ay artırır.

- İçindeki aktif maddelerden biri-anti mikrobiyal ajan olan triclosan ile çürüklerden doğan bakterileri önler ve plak formasyonunu düşürür
- Dar pit ve fissürlere derin nüfuz edebilme
- Uzun dönem ve sürekli florür salınımı ile dişin korunması
- Hassasiyet giderici olarak da kullanılabilir

DENSPLY

DYRACT SEAL

Pit ve Fissür Örtücü



Paketleme Detayları

- 3x 1ml. şırınga
- 25x Uygulama ucu

DTR.01.61504705

62.5 EUR

Diş minesindeki pit ve fissürlerin dolgusunda, arka dişlerin oklüzal yüzeylerinde kullanılan pit ve fissür örtücüdür.

- Total seal tekniği, marjinal entegrasyon ve uzun süreli florür salınımı
- Durulma gerektirmediği için çocuklarda da uygulanabilir
- Şeffaf veya mat beyaz çeşitleri

DENTONICS
MASTER DENT

PIT & FISSURE SEALANT

Pit ve Fissür Örtücü (Opak)



Paketleme Detayları (Set)

- 2x 2gr. şırınga
- 3ml. Etchant Gel
- 20x uygulama ucu

Paketleme Detayları (Refil)

- 2gr. şırınga

> 2 gr. DEN.01.712150

5.5 EUR

> 2x 2gr. DEN.01.712150X

13 EUR

Süt dişler ve normal dişlerdeki çatlakları, pit ve fissürleri çürümeye karşı korumak amacıyla öner ve etkin koruma sağlar.

- Diş minesindeki pit ve fissürlerin dolgusunda, arka dişlerin oklüzal yüzeylerinde kullanılan pit ve fissür örtücüdür
- Marjinal entegrasyon ve uzun süreli florür salınımı
- En dar pit fissürlere derin nüfuz edebilme

DENTONICS
MASTER DENT

CHEMICAL CURE COMPOSITE

Kimyasal Kompozit



Paketleme Detayları (Bondingli)

- 14 gr. catalyst pasta • 14 gr. base pasta • Bonding ajanı

Paketleme Detayları (Bondingsiz)

- 14 gr. catalyst pasta • 14 gr. base pasta

> Bondingli DEN.01.14400

26 EUR

> Bondingsiz DEN.01.14300

22 EUR

Anterior kavite, kırık anteriorlar, ön ve azı dişlerdeki pit ve fissürlerin restorasyonlarında, diş eti problemlerinin tedavilerinde kullanılan kompozit.

- Çok yüksek basınç direnci
- Mükemmel estetik ve optik özellikler
- Homojen bir yapı ve kolay kullanım
- Buzdolabında saklamaya gerek duymama

PSP

NUCAVFIL

Geçici Dolgu Maddesi



Paketleme Detayları

- 38 gr. kavanoz

PSP.01.1042

5.7 EUR

Oklüzyon yükü olan restorasyonların, inley kavite telerinin geçici doldurulmasında ve endodontik tedavi sırasında geçici dolgu olarak kullanılır.

- Frez kullanmadan kaviteden uzaklaştırılır
- El aletleriyle uygulaması kolaydır
- Nemli ortamda çabuk ve hava kabarcıksız sertleşir
- Hafifçe genleşmesi marjinal sızıntıyı önler

YÜKSEK PERFORMANS !

ZENIT flex

FINISHING AND POLISHING
FINISHING UND POLIEREN



Made
in
Germany
-best quality
-high standards



www.presidentdental.com

President Dental Türkiye Tel: 0312 231 64 85 info@presidentdental.com

[Klinik uygulamalarını](https://www.facebook.com/presidentdentalstudyclub) www.facebook.com/presidentdentalstudyclub adresinden takip edebilirsiniz...



KOMPOZİT BİTİM VE PARLATMA

Restoratif Malzemeler



ZENIT FLEX SNAP ON Bitirme ve Polisaj Seti



YENİ

Paketleme Detayları

• 8x 20 disk • 20x Strips (zımpara) • Snap On Mandrel

PRD.01.ZS.SET.100

49 EUR

Zenit Flex Snap On ve Pop On diskler ve zımparalar bitirme, parlatmanın yanı sıra restorasyon yapılan yüzey, kompozit, amalgam, cam iyonomer, yarı değerli ve değerli metallerin yüksek kalitede parlatılması işlemleri için idealdir.

- Mandrelin dizaynı kaymayı önler
- Kaplanmış mandrel sayesinde istenmeyen renklendirmenin önlenir
- Süper ince folyo disk dış yüzüne istenilen düzeyde ulaşım sağlar ve dişler arası parlatma işlemi için idealdir
- Disklerin bir tarafı alüminyum oksit ile kaplanmıştıır



ZENIT FLEX SNAP ON Bitirme ve Polisaj Refil



YENİ

Paketleme Detayları

• 1x 50 disk • Snap On Mandrel

> Coarse Small	PRD.01.ZS.RFL.50.01	19 EUR
> Medium Small	PRD.01.ZS.RFL.50.02	19 EUR
> Fine Small	PRD.01.ZS.RFL.50.03	19 EUR
> Super-Fine Small	PRD.01.ZS.RFL.50.04	19 EUR
> Coarse Standart	PRD.01.ZS.RFL.50.05	19 EUR
> Medium Standart	PRD.01.ZS.RFL.50.06	19 EUR
> Fine Standart	PRD.01.ZS.RFL.50.07	19 EUR
> Super-Fine Standart	PRD.01.ZS.RFL.50.08	19 EUR



ZENIT FLEX POP ON Bitirme ve Polisaj Seti



YENİ

Paketleme Detayları

• 8x 30 disk • 20x Strips (zımpara) • Snap On Mandrel

PRD.01.ZP.SET.100

59 EUR

Zenit Flex Pop On diskler diş araları için daha kolay parlatma ve bitirme sağlar.

- Mandrelin dizaynı kaymayı önler
- Parlatma disklerinin tek tarafı alüminyum oksit taşı ile kaplı olup, princiñten yapılmış merkezi sayesinde mandrele güvenli şekilde takılır
- Süper ince disk dış yüzüne istenilen erişimi sağlar ve dişler arası parlatma işlemi için idealdir
- Renk kodlu diskler sayesinde kullanımı oldukça kolaydır



ZENIT FLEX POP ON Bitirme ve Polisaj Refil



YENİ

Paketleme Detayları

• 1x 50 disk • Pop On Mandrel

> Coarse Small	PRD.01.ZP.RFL.50.01	18 EUR
> Medium Small	PRD.01.ZP.RFL.50.02	18 EUR
> Fine Small	PRD.01.ZP.RFL.50.03	18 EUR
> Super-Fine Small	PRD.01.ZP.RFL.50.04	18 EUR
> Coarse Standart	PRD.01.ZP.RFL.50.05	18 EUR
> Medium Standart	PRD.01.ZP.RFL.50.06	18 EUR
> Fine Standart	PRD.01.ZP.RFL.50.07	18 EUR
> Super-Fine Standart	PRD.01.ZP.RFL.50.08	18 EUR

KOMPOZİT BİTİM VE PARLATMA

Restoratif Malzemeler

DENTSPLY

ENHANCE

Komple Bitim ve Parlatma Kiti

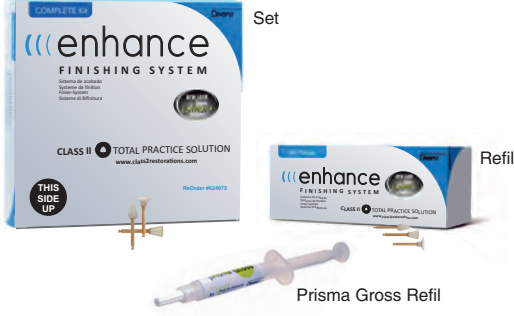

Paketleme Detayları (Set)

• 40x polisaj zımparası • 25x polisaj lastiği • 2x Prisma Gloss polisaj pastası • Mandrel

Paketleme Detayları (Refil)

• 30x refil

Paketleme Detayları (Prisma Gross Refil)

• 4 gr.

> Set	DTR.01.624075	129 EUR
> Refil (30 adet)	DTR.01.624055X	61 EUR
> Prisma Gross Refil	DTR.01.631400	41 EUR

Kompozit restorasyonlarından sonra restorasyona canlılık vermek ve görüntü katmak üzere tasarlanan disk ve mandrenden oluşmaktadır.

- **Enhance son bitim disk:** 3 farklı şekli ile, ara ve son perdahları disk değiştirmeden tamamlayan esnek bir zımpara
- **Enhance parlatma aletleri:** Restorasyonu, parlatma macunu ile cilalamak ve parlatmak için kullanılan köpüklü parlatma aletleri

DENTSPLY

POGO

Kompozit Bitim ve Parlatma Kiti



Paketleme Detayları (Set)

• 10 adet Enhance bitim disk • 10 adet PoGo elmas parlatma disk
• 10 adet Enhance bitim manşeti • 10 adet PoGo elmas parlatma manşeti
• 10 adet Enhance bitim ucu • PoGo elmas parlatma ucu

Paketleme Detayları (Refil)

• 30x refil

> Set	DTR.01.662020	205 EUR
> Refil (30 adet)	DTR.01.662010Y	134 EUR

PoGo Polishers (disk, kupa ve alev uç) tüm kompozit restorasyonların neltilerinde, elmas emdirilmiş tek kullanımlık rezin polisaj uçlarıdır.

- Çok kısa uygulama süresi ve olağanüstü parlatma kalitesi
- Tüm kompozitlere uygunluk ve kolay uygulama tekniği
- Disk, manşet ve uç formlarında



ZENIT FLEX STRIPS

Kompozit Zımparası
(Fine/Ultra Fine)

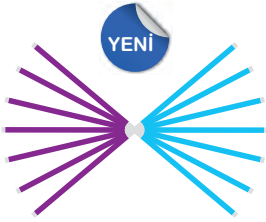

Paketleme Detayları

• 1x 50 adetlik Tüp

PRD.01.ST.50.001 **3.9 EUR**

Zenit Flex Strip Bitirme ve parlatma zımparaları dişler arası plak oluşumunu engelleyerek üst seviyede bitirme ve parlatma işleminin elde edilmesine yardımcı olur.



ZENIT FLEX STRIPS

Kompozit Zımparası
(Coarse/Medium)

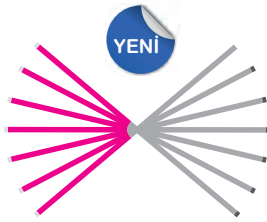

Paketleme Detayları

• 1x 50 adetlik Tüp

PRD.01.ST.50.002 **3.9 EUR**

Zenit Flex Strip parlatıcı ve aşındırıcı şerit, aproksimal restorasyon yüzeylerinin bitirilmesi ve parlatılması için kullanılır. Alüminyum oksit tabaka ile poliyesterden yapılmıştır. Kolayca koparılabilir.



DENTONICS
MASTER DENT

POLISHING AND FINISHING

Kompozit İçin Parlatma Zımparası

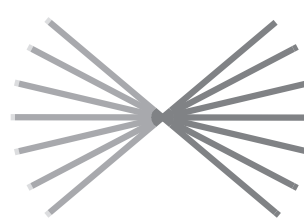

Paketleme Detayları

• 1x 100 adet (4-0)

DEN.01.56925 **6.5 EUR**

Kompozit ve amalgamların tüm parlatma işlemleri için geliştirilmiştir.

- Çalışma esnasında komşu dişe zarar vermez
- Islak yada kuru kullanımda aynı oranda etkilidir
- Hijyenistler tarafından temizlik amacıyla kullanılabilmektedir

HORICO®

METAL STRIP

Şerit Zımparalar

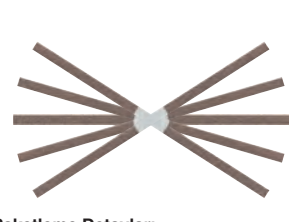

Paketleme Detayları

• 1x 12 adet Zımpara

>Tek Taraflı HRC.01.304 **6.5 EUR**

>Çift Taraflı HRC.01.314 **8.5 EUR**

Kompozit ve amalgamların tüm parlatma işlemleri için geliştirilmiştir.

- Paslanmaz çelik ve pürüzsüz yüzey
- Elmas, kum ve alüminyum oksit kaplama
- Elmas kaplamadan dolayı uzun çalışma süresi

SEPRELER

Restoratif Malzemeler



ELMAS SEPRE NORMAL

Tek Taraflı Yarı Elmas



HRC.01.H356F190 **12 EUR**

Tek taraflı yarı elmas	H356 F190	19mm dia. (3/4")
------------------------	-----------	------------------



ELMAS SEPRE NORMAL

Çift Taraflı Yarı Elmas

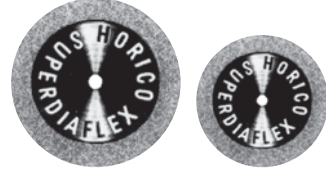

> Çift Taraflı (Küçük) HRC.01.H356F160 **12.8 EUR**
> Çift Taraflı (Büyük) HRC.01.H355F190 **15 EUR**

Çift taraflı yarı elmas	Küçük	H355 F160	16mm dia. (5/8")
Çift taraflı yarı elmas	Büyük	H355 F190	19mm dia. (3/4")



ELMAS SEPRE NORMAL

Çift Taraflı Komple Elmas

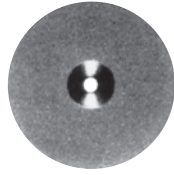

HRC.01.H358F190 **23 EUR**

Çift taraflı komple elmas	H358 F190	19mm dia. (3/4")
---------------------------	-----------	------------------



SINTER ELMAS SEPRELER

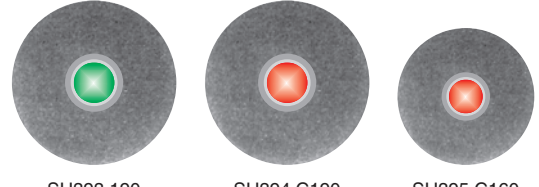

SH393 190

SH394 C190

SH395 C160

HRC.01.H393190 **31 EUR**

SH393 190	19mm dia. (3/4")
SH394 C190	19mm dia. (3/4")
SH395 C160	16mm dia. (5/8")



ÇELİK SEPRE

Tek Yüzlü



Paketleme Detayları
• 1x 12 adet

HRC.01.232 **8.5 EUR**

Tek yüzlü 12 adet	0.15mm
-------------------	--------



ÇELİK SEPRE

Çift Yüzlü

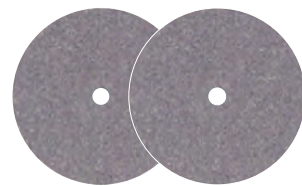

Paketleme Detayları
• 1x 12 adet

HRC.01.270 **13 EUR**

Çift yüzlü 12 adet	0.25mm
--------------------	--------

PARLATMA LASTİKLERİ

Restoratif Malzemeler



Amalgam ve Değerli Metaller İçin
Parlatma Lastikleri

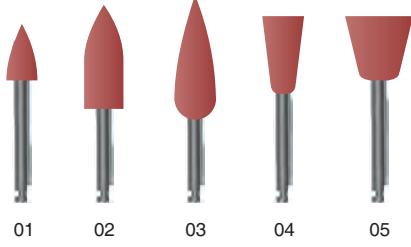

Paketleme Detayları
• 1x 12 adet

RED.01.10000

0.98 EUR

Siparişinizi oluştururken lütfen KOD belirtiniz...



Kompozit ve Simanlar İçin
Parlatma Lastikleri

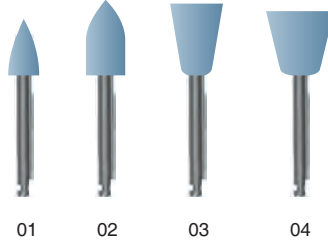

Paketleme Detayları
• 1x 12 adet

RED.01.10100

0.98 EUR

Siparişinizi oluştururken lütfen KOD belirtiniz...



Jumbo
Parlatma Lastikleri



Paketleme Detayları
• 1x 12 adet

RED.01.10200

1.65 EUR

Siparişinizi oluştururken lütfen KOD belirtiniz...

POLİSAJ FIRÇALARI



Temizlik Fırçası
Küçük Boy



SDT.01.WBRA001

0.45 EUR

Temizlik fırçası küçük boy anguldurva için.



Temizlik Fırçası
Orta Boy



SDT.01.WB10RA001

0.75 EUR

Temizlik fırçası orta boy anguldurva için.



Temizlik Fırçası
Büyük Boy



SDT.01.WB10RA002

0.75 EUR

Temizlik fırçası büyük boy anguldurva için.



Parlatma Lastiği
Mandrenli



SDT.01.TPR0031

0.30 EUR



Parlatma Lastiği
Mandrensiz



SDT.01.TPR004A1

0.25 EUR



Lastik Mandreni



SDT.01.TPR0101

0.90 EUR

POLİSAJ TOZLARI

Restoratif Malzemeler



PROPHY POWDER Airflow Tozu



Paketleme Detayları

- 20x 15 gr.
- 1x 300 gr. Şişe

> 20x 15 gr.	PRD.01.4015.2015	16 EUR
> 1x 300 gr.	PRD.01.4000	9 EUR

Prophy Powder profesyonel polisaj işlemi için uygun nane aromalı sodyum bikarbonat içeren profilaksi tozudur.

- Air-flow cihazı ile birlikte kullanılan profilaksi tozu sigara, kahve ve çay lekelerini uzaklaştırmada idealdir
- Profilaksi tozu aynı zamanda hastalarda dişlerin üzerindeki bonding ve dolgu materyallerini uzaklaştırmada da yardımcı olur
- Çevre dostu ve diş ünitesinin giderini tıkamaz
- Yumuşak dokusu sayesinde dişlere zarar vermez
- Bakteri oluşumunu azaltarak diş taşı oluşumunu yavaşlatır



FLASH PEARLY Airflow Tozu

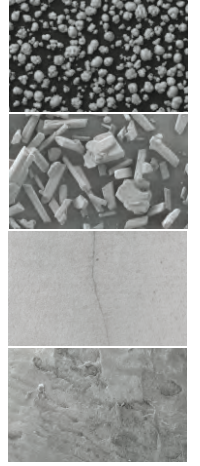

Paketleme Detayları

- 100x 15 gr.
- 4x 300 gr. Şişe

> 100x 15 gr.	NSK.01.Y900-693	235 EUR
> 4x 300 gr.	NSK.01.Y900-698	170 EUR

Flash Pearl tozu küresel yapısı ile diş yüzeyine zarar vermez ve en derin noktalara ulaşarak hızlı ve etkin temizlik sağlar.

- Leke, plak ve diş taşı temizliğinde çok etkin
- Çevre dostu ve diş ünitesinin giderini tıkamaz
- Sodyum içermeyen doğal tat
- Yumuşak dokusu sayesinde dişlere zarar vermez
- Konvansiyonel sodyum bikarbonat toz yerine kalsiyum tozu içerir ve ağızdaki sıvıların asit derecesini azaltarak ağızdaki bakteri ve diş taşı oluşumunu önler
- Bakteri oluşumunu azaltarak diş taşı oluşumunu yavaşlatır



PERIO-MATE POWDER Airflow Tozu (Perio-Mate Cihazı İçin)



Paketleme Detayları

- 2x 160 gr.

NSK.01.Y900938	255 EUR
----------------	---------

Perio-Mate Powder, diş dokularına ve yüzeyine zarar verme ihtimalini minimuma indiren özel içeriğe sahip yeni nesil airflow tozu.

DENTONICS MASTER DENT

Airflow Tozu



Paketleme Detayları

- 1x 200 gr. Kavanoz
- 10x 40 gr.

> 1x 200 gr.	DEN.01.423001	7.5 EUR
> 10x 40 gr.	DEN.01.423002	12.5 EUR

Dişlerdeki leke ve diş taşlarını temizlemede kullanılır.

- Ağız hijyenine ve diş estetiğine fayda sağlar
- Mükemmel parlatma özelliği sunar
- Tatsızdır
- Sodyum bikarbonat içerir



ZIRCATE Polisaj Pastası



Paketleme Detayları

- 170 gr. Tüp

DTR.01.677001	32 EUR
---------------	--------

Zircate, zirkonyum silikat bazlı temizleme ve profilaksi pastasıdır.

- Kilitli tutamaçlar kolay çıkarma sağlar
- Az aşınma özelliği ile etkili temizlemeye sahiptir
- Nane tadında

MATRIX SİSTEMLERİ

Restoratif Malzemeler

DENTSPLY

PALODENT V3

Matrix Set Başlangıç Kit



Paketleme Detayları

- 20x matrix (15x 5,5mm. / 5x 4,5mm.) • 15x kama (5x küçük, orta ve büyük)
- 5x orta boy kamalı arayüz bandı • 4x SDR numune • 2x geniş halka
- Forceps • Presel

DTR.01.62500005

246 EUR

Palodent V3 bölümlü matrix sistemi, 6 adet özel üretilmiş bileşenden oluşmaktadır: Halkalar, matrisler, kamalar, kama koruyucuları, penset ve pin preseli. Bu bileşenlerin hepsi ayrı ayrı ve bir sistem olarak kullanım için en iyi performansı sağlamak için tasarlanmıştır.

- Cam-fiber ile güçlendirilmiş plastik matrisler halka uçları, kamaları tamamlayarak ve çapak oluşumunu azaltır
- Halka tasarımı, yerleştirme sırasında forsepsle mükemmel uyum sağlar
- Matrisler, bir tüberkül eksikliğinde bile geniş kaviteelerde çökmez

DENTSPLY

PALODENT V3

Matrix Refil



> Refil 50'lik 3.5mm.	DTR.01.659710V	40.5 EUR
> Refil 50'lik 4.5mm.	DTR.01.659720V	40.5 EUR
> Refil 50'lik 5.5mm.	DTR.01.659730V	40.5 EUR
> Refil 50'lik 6.5mm.	DTR.01.659750V	40.5 EUR
> Refil 100'lük 5.5mm.	DTR.01.659740V	72.5 EUR

Palodent V3, klinisyenlere başarılı Sınıf II restorasyonların yapımında güçlü temel oluşturulması için kullanacakları araçları sağlamak üzere tasarlandı. Sistemin her bileşeni doğru kontak yapımı ve tutarlı sonuçlar için, kullanım kolaylığı ve performans bağlamında iyileştirilmiştir.

Resin esaslı kompozitler kullanıldığında, başarılı sonuçlar izolasyon için büyük önem taşır. Palodent V3 halkaları, matrisler ve kamalarla birlikte restorasyonun çevresinde sıkı bir kapama sağlar ve klinisyenlerin uygulamaya güvenle devam etmesini sağlar.

DENTSPLY

PALODENT V3

Matrix Set Intro Kit



Paketleme Detayları

- 100x matrix (25x 3.5, 4.5, 5.5 ve 6.5mm.) • 75x kama (25x küçük, orta ve büyük)
- 30x kamalı arayüz bandı (Her boydan 10 adet) • Geniş halka • Dar halka
- Forceps • Presel

DTR.01.659700V

345 EUR

- Güvenilir sıkı kontak noktaları
- İdeal diş eti uyumu
- Daha az artık materyal sonucu sorunsuz bitim işlemi
- Kullanımı kolay sistem
- Kolay takıp çıkartmak için özel dizayn edilmiş kulakçıklar
- İdeal anatomi için belirgin marjinal kenar
- Gingivo aksel köşede boşlukları engellemek için gingival tampon
- Kolay yerleştirme ve çıkartma için özel presel gingival tampon

DENTSPLY

PALODENT V3

Halka



Üniversal Halka Geniş

Dar Halka

Paketleme Detayları

• 2 adet

> Dar Halka	DTR.01.659760V	150 EUR
> Geniş Halka	DTR.01.659770V	150 EUR

Üniversal Halka (Geniş)

- Yay sağlamlığı, hafızada tutma ve istikrarlı ayırma gücü özelliklerine sahip Nikel-titanyum'dan oluşan halka
- Çok yönlülük için üstüste kullanılabilir
- Cam fiber ile güçlendirilmiş plastik halka uçları kamayı tutmak için V-şeklinde.

Dar Halka

- Üniversal halka ile aynı yenilikçi özelliklere ve yararlarına sahiptir.
- Küçük dişlerin en iyi şekilde separasyonu için halka uçları birbirine yaklaştırılarak ayarlanır
- Premolar dişlerde bile 4kg'a kadar separasyon gücü

MATRIX SİSTEMLERİ

Restoratif Malzemeler

DENTSPLY

PALODENT

Forcep



DTR.01.62499060

49.5 EUR

- Kitleme fonksiyonu ve açılı tutma sapları halkayı mesiyalde ve distalde güvenle tutar
- Halkaları ayarlamak için sap kısmına yapısal bir oluk tasarlanmıştır

DENTSPLY

PALODENT V3

Kama



Paketleme Detayları

- 100'lük

> Small	DTR.01.659780V	31 EUR
> Medium	DTR.01.659790V	31 EUR
> Large	DTR.01.659800V	31 EUR

- Kolay yerleştirme ve kapama için girişte sıkıştır ve çıkışta açılır
- Alt kısımdaki boşluk, ikinci kamanın aksi yönden yerleştirilmesini sağlar

DENTSPLY

PALODENT V3

Kamalı Arayüz Bandı



Paketleme Detayları

- 50'lik medium

DTR.01.659840V

47.5 EUR

- Kavitede daha hızlı ve kolay kesim sağlar ve bitişik dişin interproksimal hasar riskini azaltır
- Preparasyondan sonra kama koruyucu çıkartılır, kama yerinde bırakılır

DENTSPLY

PALODENT

Refil



Paketleme Detayları

- 50'lik ve 100'lük

> 50'lik paket	DTR.01.659015	32.5 EUR
> 100'lük paket	DTR.01.659010	45.5 EUR

- Güvenilir sıkı kontaklar
- İdeal diş eti uyumu
- Daha az artık materyal sonucu sorunsuz bitim
- Kolay kullanımlı sistem
- İdeal anatomi için belirgin marjinal kenar

DENTSPLY

AUTOMATRIX

Set



Paketleme Detayları

- 24x orta boy regular bant
- Dar regular bant
- Orta ince bant
- Automate III taşıyıcı
- Snipper Refil
- 72'lik paketlerde 4 farklı boyutta bant

DTR.01.62422501

319 EUR

Automatrix sistemi diş hekimliğine rahat bir görüş alanı ve tutucu kullanmadan rahat çalışma imkanı sağlamak amacıyla geliştirilmiştir. Aynı yarım çenede bir veya daha fazla çevresine yerleştirilir. Automate sıkma aleti bandı sıkı matrici diş kilitlet. Şekil verme süresince bant diş adapte olur ve tamamlanmasından sonra, özel olarak dizayn edilmiş paslanmaz çelik kesici bir parça içeren kilitleme aleti ile bant restorasyonda kolaylıkla çıkartılır.

DENTSPLY

AUTOMATRIX

Refil



Paketleme Detayları

- 72 adet

> MT	DTR.01.62422510	39 EUR
> NR	DTR.01.62422511	39 EUR
> MR	DTR.01.62422512	39 EUR
> WR	DTR.01.62422513	39 EUR

AutoMatrix sistemi, işlem sonrası hazırlanmış bir dişin etrafındaki matrici bantını, restoratif maddenin (sınıf II preparasyonlar) doğrudan yerleştirilerek konturlanmasına olanak sağlayan durumlarda endikedir. AutoMatrix metal bantlar 4 farklı boyuttadır: MT, NR, MR, WR

DENTSPLY

AUTOMATE III

Matrix Sistemi



Paketleme Detayları

- 72 adet

DTR.01.62422602

252 EUR

Çevresel matricin gerekli olduğu durumlarda AutoMate III Sistemi marjinal dolgulama sağlayarak restoratif materyalin hantal cihazları kullanılmasına gerek duyulmaksızın yerleştirilmesine olanak sağlar.

DİĞER MATRIX SİSTEMLERİ

Restoratif Malzemeler



CEMEL "I" FORM Artikülasyon Kağıdı

Paketleme Detayları
• 12 yapraklı 12 tabaka



PRD.01.10010 **6.9 EUR**

Yüksek ve düşük çiğneme kuvvetleri arasındaki farkı kontrol etmek için kullanılır.

- 2 taraflı, 80 mikron kalınlığında
- Kolay, hızlı ve kusursuz işaretleme
- Tutmak için herhangi bir cımbıza gereksinim duymama
- Daha iyi işaretleme için 2 koyu renk tonu (**kırmızı / mavi**)



CEMEL "U" FORM Artikülasyon Kağıdı

Paketleme Detayları
• 12 yapraklı 6 tabaka

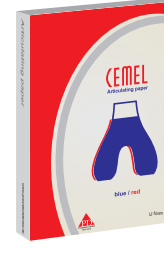

PRD.01.10011 **8.5 EUR**

Yüksek ve düşük çiğneme kuvvetleri arasındaki farkı kontrol etmek için kullanılır.

- 2 taraflı, 80 mikron kalınlığında
- Kolay, hızlı ve kusursuz işaretleme
- Tutmak için herhangi bir cımbıza gereksinim duymama
- Daha iyi işaretleme için 2 koyu renk tonu (**kırmızı / mavi**)



MATRIX Matrix Taşıyıcı



> Yengeç Matrix HAN.01.1 **17.5 EUR**
> Tofflemeire Düz Matrix HAN.01.21 **13 EUR**

- Paslanmaz malzeme kalitesi
- Düz ve yengeç formları



MATRIX BAND Matrix Bantları



> Yengeç Matrix Bandı HAN.01.40x **1.45 EUR**
> Matrix Bandı Şerit (1mt.) HAN.01.10134 **2 EUR**

- Paslanmaz malzeme kalitesi
- Düz ve yengeç formları

SVENSKA DENTORAMA AB

DENTORAMA WEDGES Ahşap Kama



Paketleme Detayları
• 200 adet

SVE.01.AUX100 **12.5 EUR**

- Küçük, büyük ve asorti



Matrix Sistemlerini hemen almak için
www.dismalzemesi.com
online alışveriş sitemizi ziyaret edebilirsiniz...

AMALGAMLAR

Restoratif Malzemeler



NOVA 70-CAPS Kapsül Amalgam



Paketleme Detayları

PRD.01.1583	1 doz 50 kapsül/kvz	Kap 1: 400mg/hg 435mg
PRD.01.1584	2 doz 50 kapsül/kvz	Kap 2: 600mg/hg 653mg
PRD.01.1585	3 doz 50 kapsül/kvz	Kap 3: 800mg/hg 865mg

> Kap 1	PRD.01.1583	38 EUR
> Kap 2	PRD.01.1584	54 EUR
> Kap 3	PRD.01.1585	70 EUR

Nova 70-Caps gamma II içermeyen kapsül amalgamdır.

- Yüksek Gümüş İçeriği (%69,2 Ag, %18,6 Sn, %11,9 Cu, %0,3 Zn)
- 3 katlı non-gamma II küresel alaşımlı amalgam
- Ultrasonik olarak yalıtılmış kapsüller
- Mükemmel marjinal entegrasyon
- Korozyona karşı yüksek direnç
- Küresel partiküller %70
- Karışık partiküller %30
- Mükemmel sıkışma



NOVA-CAPS Kapsül Amalgam



Paketleme Detayları

PRD.01.1586	1 doz 50 kapsül/kvz	Kap 1: 400mg/hg 377mg
PRD.01.1587	2 doz 50 kapsül/kvz	Kap 2: 600mg/hg 565mg
PRD.01.1588	3 doz 50 kapsül/kvz	Kap 3: 800mg/hg 753mg

> Kap 1	PRD.01.1586	30 EUR
> Kap 2	PRD.01.1587	41 EUR
> Kap 3	PRD.01.1588	52 EUR

Nova-Caps gamma II içermeyen kapsül amalgamdır.

- Yüksek bakır ve gümüş içerikli (%40,50 Ag, %31,90 Sn, %27,60 Cu)
- Dayanıklı, parlak ve uzun ömürlü restorasyonlar
- Tüm amalgamatörlerde uygulanabilme
- Gelişmiş esnekliği sayesinde şekil verme ve bitim özelliği
- Korozyona karşı yüksek direnç
- Çinko içermeme ve polisaja gereksinim duymama
- Küresel partiküller %70
- Karışık partiküller %30



NOVA 70 Non-Gamma II Toz Amalgam



Paketleme Detayları

• 31 gr.

PRD.01.0998 **40 EUR**

- Yüksek Gümüş İçeriği (%69,2 Ag, %18,6 Sn, %11,9 Cu, %0,3 Zn)
- Dayanıklı, parlak ve uzun ömürlü restorasyonlar
- El ile karıştırmaya uygun
- Tüm amalgamatörlerde uygulanabilme
- Gelişmiş esnekliği sayesinde şekil verme ve bitim özelliği
- Partiküllerin düzgün şekli, tozun homojenliği, güvenli ölçüm
- Herhangi bir tıkanma, yığılma ve kimyasal uyumsuzluk yaratmaz
- Korozyona karşı yüksek direnç



NOVALLOY Non-Gamma II Toz Amalgam



Paketleme Detayları

• 31 gr.

PRD.01.0999 **29 EUR**

- Gümüş İçeriği (%45 Ag, %31 Sn, %24 Cu)
- Dayanıklı parlak ve uzun ömürlü restorasyonlar
- El ile karıştırmaya uygun
- Tüm amalgamatörlerde uygulanabilme
- Gelişmiş esnekliği sayesinde şekil verme ve bitim özelliği
- İyi bir restorasyonla marjinal entegrasyon sağlama
- Partiküllerin düzgün şekli, tozun homojenliği güvenli ölçüm
- Yeterli çalışma zamanı
- Çinko içermez

SİMANLAR

Restoratif Malzemeler



NOVASEAL

Işınla Sertleşen Cam İyonomer Siman



Paketleme Detayları

• 1x 2.5gr. veya 2x 2.5gr. seçenekleri

> 1x 2.5gr.	PRD.01.3330102	15.5 EUR
> 2x 2.5gr.	PRD.01.3330202	22 EUR

NOVASEAL ışıkla sertleşen, radiopak kavite taban maddesi, yüksek düzeyde basınca dayanıklıdır ve dentine mükemmel yapışma sağlar. Tüm dolgu materyallerin altında kaide olarak kullanılabilir.

- Kullanıma hazır tek bileşenli şırınga
- Zaman kazandırıcı, saniyeler içerisinde sertleşme
- Pratik ve hijyenik uygulama
- Yüksek düzeyde basınca dayanıklı (200 Mpa)
- Sekonder çürük önleyici flor salınımı
- Yüksek biyo-uyumluluk
- Radyopak

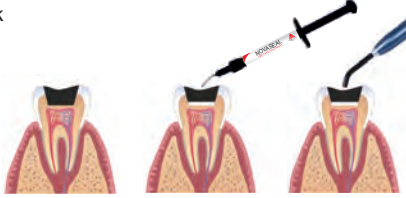

DENTSPLY

CHEMFIL ROCK INTRO KIT

Geliştirilmiş Cam İyonomer Restoratif Materyali



Paketleme Detayları (Set)

• 40x kapsül (10x A1, 10x A2, 10x A3, 10x CW) • Uygulama tabancası

Paketleme Detayları (Refil)

• 50x kapsül

> Set	DTR.01.60606590	131 EUR
> Refil A1	DTR.01.60606591	108 EUR
> Refil A2	DTR.01.60606592	108 EUR
> Refil A3	DTR.01.60606593	108 EUR
> Refil A4-O	DTR.01.60606594	108 EUR
> Refil CW	DTR.01.60606595	108 EUR

Direkt uygulama için kapsüller halinde orta dereceli yoğun kıvama sahip cam iyonomer dolgu materyali.

- V şekilli defektlerde kaide maddesi olarak
- Süt dişlerinin restorasyonlarında
- Çürük lezyonların tedavisinde
- Sınıf III restorasyonlarda
- Fissür örtülmelerinde

DENTSPLY

AQUACEM

Cam İyonomer Yapıştırma Simanı



Paketleme Detayları

• 30 gr. toz
• Su damlalığı
• Toz ölççeği
• Karıştırma pedi

DTR.01.61119000 **40 EUR**

AquaCem alüminosilikat cam ve poliakrilik asit karışımından oluşan açık sarı renkte translüsent cam-iyonomer yapıştırıcı materyaldir.

- Düşük film kalınlığı ile diş ve protezin tam adaptasyonu
- Mine ve dentine güçlü kimyasal bond
- Çabuk sertleşme ve florür yayma
- Yüksek yarı şeffaflık ve yüksek adhesiv güç

PSP

CERAMCHEM

Cam İyonomer Yapıştırma Simanı



Paketleme Detayları

• 30 gr. toz

PSP.01.2030 **33 EUR**

Cam İyonomer Siman Su bazlı, hızlı sertleşen, kron ve köprü yapıştırmasında kullanılan kalıcı cam iyonomer siman.

- Su bazlı
- Hızlı sertleşen
- Yarı şeffaf dolgu renkleri
- Diyametrik kuvvet

SİMANLAR

Restoratif Malzemeler



CERAMFIL B

Cam İyonomer Dolgu



Paketleme Detayları (Set / Combi)

• 5x 10gr. toz • 30ml. dış temizleyici • Renk skalası • Karıştırma kağıdı

Paketleme Detayları (Refil / Aqua)

• 10gr. toz

> 10 gr.	PSP.01.1018R	30 EUR
> 5x 10gr.	PSP.01.1018S	99 EUR

Hızlı sertleşen cam iyonomer dolgu.

- Nemden mikrop kapmaması için daha hızlı sertleşme
- V.L.C. sınıfı ile nemden korunduğunda mükemmel performans
- 3. sınıf ve 4. sınıf kavite için
- Fildişi, sarı, açık sarı, koyu sarı, universal, açık gri ve kahverengi renklerde
- Mükemmel yarı şeffaflık ve florür salınımı
- Su bazlı olduğundan dolayı uzun raf ömrü

DENTONICS MASTER DENT

GLASS IONOMER LUTING CEMENT

Cam İyonomer Yapıştırma Simanı



Paketleme Detayları

• 35 gr. toz
• 20 ml. likit

DEN.01.10435 26 EUR

Dentine kimyasal bonding sağlayan kariostatik simandır ve minenin kalsiyumunu kaybetmesini önler. İçine vakum kurutmalı poliakrilik katılmış özel bir camdan formüle edilmiştir.

- Konvansiyonel dental protezlerin, kron ve köprülerin yapıştırılmasında
- Ortodontik aparey uygulama simantasyonlarında ve kavite kaidesinde
- İnce bir film kalınlığı, diş ile protezin tam adaptasyonu ve izolasyonu
- Mine ve dentine güçlü kimyasal bond
- Çabuk sertleşme ve florür yayma



CERAMFIL MOLAR

Cam İyonomer Dolgu



Paketleme Detayları

• 25 gr. toz
• 15 gr. likit

PSP.01.1028 36 EUR

- Posterior dişler için cam iyonomer dolgu
- 3. sınıf ve 4. sınıf kavite için



CERAMCORE B

Cam İyonomer Core Simanı



Paketleme Detayları

• 30 gr. toz

PSP.01.2065 44 EUR

Core ve pin yapımlarına özel geliştirilmiş cam iyonomer simandır.

- Kolay karıştırılır ve hızlı donar
- Korozyon oluşumuna engel olur
- Florid salgılar ve radyopaktr

DENTONICS MASTER DENT

GLASS IONOMER LINER

Cam İyonomer Kaide Simanı



Paketleme Detayları

• 35 gr. toz
• 20 gr. likit

DEN.01.11035 28 EUR

Kompozit, amalgam ve porselen restorasyonların altına liner olarak kullanılır.

- Florid salgılar
- Radyopaktr

DENTONICS MASTER DENT

ZINC PHOSPHATE

Çinko Fosfat Siman



Paketleme Detayları

• 80 gr. toz
• 55 ml. likit

DEN.01.10058 10 EUR

Çok yüksek sıkıştırma direnci kalıcı çinko fosfat siman diş hekimliğinde ilk ve en çok kullanılan çinko fosfat siman termal şoklara karşı yalıtılmış bir katman oluşturur.

SİMANLAR

Restoratif Malzemeler

DENTSPLY

KALZINOL

Çinko Oksit Ojenol Siman



Paketleme Detayları

- 40 gr. toz yada 15 ml. likit seçenekleri

> Toz (40 gr.)	DTR.01.61116100	17 EUR
> Likit (15 ml.)	DTR.01.61116001	17 EUR

Kalzinol, silikatların ve amalgamların altında kavite liner, geçici dolgu maddesi olarak kron ve köprülerin geçici simantasyonunda kullanılan çinko oksit ojenol simandır. Kalzinolün içeriğinde bulunan polimer, özellikle geçici dolgu maddesi ve amalgam altına liner olarak kullanıldığında oldukça önemli etkisi olan ekstra güç sağlar.

- Kolay karıştırma ve şekillendirme
- Düşük çözünürlük
- İyi ısı yalıtımı
- Mükemmel örtücülük özellikleri

P S P

TEMPLIN

Çinko Oksit Ojenol Siman



Paketleme Detayları

- 120 gr. toz + 30 ml. likit
- 75 gr. toz + 30 ml. likit
- 75 gr. toz + 20 ml. likit
- 20 ml. likit

> 120gr. + 30ml.	PSP.01.2013	34 EUR
> 75gr. + 30ml.	PSP.01.2011	27 EUR
> 75gr. + 20ml.	PSP.01.2010	25 EUR
> 20ml. likit	PSP.01.2013L	16 EUR

Mikrofine çinko oksit ojenollü siman. Çinko Oksit Ojenol Siman, hem bir antiseptik ajan ve hem de bir ağrı kesicidir. Kaide maddesi olarak kullanıldığında, asit atakları ve termal travmaya karşı pulpayı korur.

- Pürüzsüz bir kıvamda karışım
- Yeterli çalışma zamanı
- Ağızda dayanıklılık
- Pulpayı rahatlatma

DENTSPLY

ZOE B&T

Çinko Oksit Ojenol Bazlı Geçici Dolgu Simanı



Paketleme Detayları

- 25 gr. toz
- 14 ml. likit

DTR.01.610103	24.5 EUR
---------------	----------

ZOE B&T geçici restorasyonlar için kullanılan polimer takviyeli çinko oksit-eugenol bazlı geçici simandır. Rezinler hariç her türlü posterior restoratif altında sert bir temel sağlar. Geçici birrestoratif olarak, bir yıla kadar klinik dayanıklılığı vardır.

ZOE B&T ayrıca şıkışma kuvvetine karşın yüksek direnç, aşınmaya karşı dayanıklılık, düşük çözünürlük ve iyi kavite adaptasyonu sağlar.

P S P

TEMP D

Rezin Bazlı Çinko Oksit Ojenol Siman



Paketleme Detayları

- 75 gr. toz
- 30 ml. likit

PSP.01.2017X	24 EUR
--------------	--------

Rezin ile güçlendirilmiş çinko oksit ojenol simandır.

- Diğer simanlara göre daha dayanıklıdır
- Yarı kaide maddesi olarak kullanım içinde idealdir

SİMANLAR

Restoratif Malzemeler



PROCEM

Geçici Yapıştırma Simanı



Paketleme Detayları

- 25 gr. katalizör
- 25 gr. baz
- Aksesuar

PRD.01.3330101

17.5 EUR

Procem ojenol içermeyen kolayca işlenen geçici yapıştırma simanıdır. Rezin tabanlı dolgu ve lökün malzemelerinin sertleşmesini etkilemez. Ojenole karşı alerji durumlarda **Procem** kullanılabilir, Kalsiyum hidroksit ve hidroksilapatit içeriklidir.

- Geçici simantasyonda mükemmel yapışma
- Kolay ve rahat kullanım
- **Ojenolsüz içerik**
- Herhangi bir artık bırakmadan kolaylıkla temizlenebilir



IRM

Çinko Oksit Ojenollü Ara Restoratif Malzeme



Paketleme Detayları

- 40 gr. toz
- 15 ml. likit

DTR.01.60661500

44.5 EUR

IRM rezin içermeyen, restorasyonların altında kaide materyali gibi kullanılabilen, polimer ile güçlendirilmiş, çinko oksit ojenollü restorasyon materyalidir. Yüksek mekanik gücü ile 1 yıl veya daha uzun süreli geçici tedavilerde etkinliği kanıtlanmıştır.

- Süt dişlerin restorasyonu
- Acil restorasyonlar
- Çürük idare programı



POLY-F PLUS

Polikarboksilat Daimi Kron, Köprü ve Kaide Simanı



Paketleme Detayları

- 50 gr. toz
- Toz ölçeği
- Su damlalığı
- Karıştırma pedi

DTR.01.6118000

32 EUR

Poly-F Plus aşağıdakilerin simantasyon işlemleri için uygun çinko polikarboksilat simandır.

- Kuronlar, köprüler, inley yüzeyleri ve ortodontik braketler
- Tüm restoratif materyaller altına veya kök kanal tedavisinden sonra kavite örtücü
- Geçici dolgular veya süt dişlerinin dolguları



CARBICHEM

Polikarboksilat Siman



Paketleme Detayları

- 60 gr. toz

PSP.01.2040

28 EUR

Su bazlı hızlı sertleşen **polikarboksilat siman**.

- Diş ve dolguya kuvvetli yapışma
- Güvenli ve pulpaya dost
- Kolay işleme ve ince film kalınlığı
- Yüksek sıkışma kuvveti



POLYCARBOXYLATE

Polikarboksilat Siman



Paketleme Detayları

- 80 gr. toz
- 40 ml. likit

DEN.01.10304

12 EUR

Kron ve köprülerin son simantasyonunda kullanılan yapıştırma simanı, pulpaya yakın kaviteler ve yüksek hassasiyetli dişler için uygundur. İnce film kalınlığı yüksek yalıtımlıdır.

it's important
to hold on

zenitcem
self adhesive resin cement



“Dual Cure...”



YENİ

İndirekt Restorasyonlar İçin Daimi Yapıştırma Simanı
(Inlay, Onlay, Kron, köprü, Endodontik Yapıştırmalar, PFM Zirkon, Cam Seramik)

Bileşimi: Dolgu maddesi içeriği: %69, ağırlık:%51, hacim İnorganik dolgu partikülü miktarı: 0.02 ve 3µm arasındadır.

Made
in
Germany
-best quality
-high standards



www.presidentdental.com

President Dental Türkiye Tel: 0312 231 64 85 info@presidentdental.com

[f Klinik uygulamalarını](https://www.facebook.com/presidentdentalstudyclub) www.facebook.com/presidentdentalstudyclub adresinden takip edebilirsiniz...



SİMANLAR

Restoratif Malzemeler



ZENITCEM

Daimi Yapıştırma Simanı



Paketleme Detayları

- 5ml. / 9.6gr. şırınga refil **Universal A2** yada
- 5ml. / 9.6gr. şırınga refil **Transparan** renk seçenekleri

> A2	PRD.01.ZCEM-A2	45 EUR
> Transparan	PRD.01.ZCEM-TRS	45 EUR

ZenitCem, indirekt restorasyonlarda ve kök postlarında kullanılan üniversal, kendinden yapışkan, çift kürlü kompozit simandır.

- İki renk tonunda bulunur: Üniversal A2 ve Transparan
- Radyoopak
- Fiberle güçlendirilmiş kompozitlerin kök postlarının kalıcı semantasyonunda kullanılır
- Titanyum ya da zirkonyum oksitten oluşan kron ve köprülerin implant ayaklarının kalıcı semantasyonunda kullanılır
- Kompozitlerde inlay, onlay, kron ve köprülerin kalıcı semantasyonunda kullanılır



SMARTCEM2

Daimi Yapıştırıcı Siman



Paketleme Detayları (Set)

- 5x 5gr. şırınga refil

Paketleme Detayları (Refil)

- 2x 5gr. şırınga refil

> 5x 5gr.	DTR.01.669001	229 EUR
> 2x 5gr.	DTR.01.669015	114 EUR

Mükemmel bir tutuculuk ve mekanik dayanıklılığa sahip olan **SmartCem2** Self-Adesiv siman, iki bileşenli, dual-cure, yüksek dayanımlı, florür içeren self-adesiv bir simandır.

- Harika bir estetik, beş renk tonunda bulunur: açık, orta, koyu, saydam ve opak
- Restorasyona daha yakın bir uyum sağlayan 19mm'lik film kalınlığı
- Florür salınımı
- Soğutma gerekli değildir
- Radyoopak



DYCAL

Kalsiyum Hidroksit Kaide Maddesi



Paketleme Detayları

- 13 gr. baz
- 11 gr. katalist
- Aksesuar

DTR.01.61106501 **13 EUR**

Dycal, pulpa kuafajında ve dental dolgu maddelerinin altında koruyucu kaide/ liner olarak kullanılan, katı, kendinden sertleşen bir materyaldir.

- Radyopak
- Hızlı ve kolay karıştırma imkanı
- Asitlere karşı dirençli
- Sekonder dentin oluşumunu stimüle etme
- Yüksek sıkıştırma kuvveti
- Uzun süreli klinik başarı
- Tek komponentli ışınli kaide maddesi



LIGHT CURE CAVITY LINER

Işıklı Sertleşen Kalsiyum Hidroksit Kaide Maddesi



Paketleme Detayları

- 8 gr. şırınga

DEN.01.11200 **16 EUR**

Işıklı sertleşen kalsiyum hidroksit kaide maddesi.

- Hafif pasta kıvamında kavite kaide maddesi
- İçerdiği hidrookspatit, baryum sülfat florür ile pulpa ve dentini asit içeren simanlardan korur
- Biyo uyumluluk sağlar
- Kullanımı hızlı ve kolaydır
- Çok yüksek basınç direnci

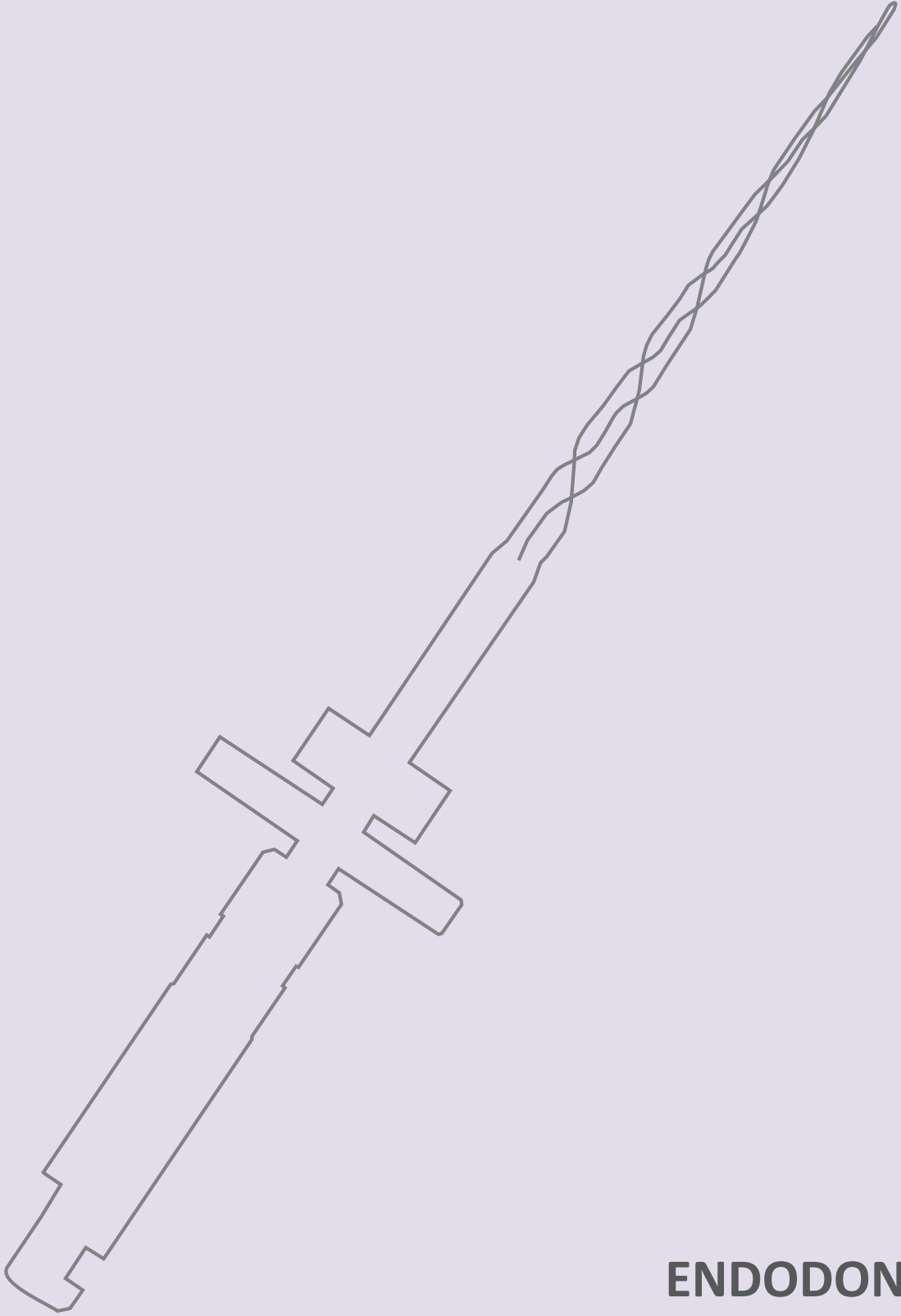

ENDODONTİ

KANAL EĐELERİ
KANAL DOLGU MADDELERİ
MUHTELİF ÜRÜNLER



KANAL EĞELERİ ve AKSESUARLARI



Swiss Made



FKG
swiss endo



XP ENDO®
shaper

KANAL EĞELERİ

Endodonti

XP-ENDO SHAPER Eğе Sistemleri



Swiss Made



No:30 25mm

3D Kanal Şekillendirici

XP-Endo Shaper XP-endo ürün gamındaki en son eklenen ürün olup endodonti şekillendirmeyi radikal bir şekilde basitleştirecek gerçek yenilikçi şekillendirme aletidir.

Son yıllarda invazive ve kanal anatomisine sadık 3D kanal temizliği yapma ihtiyacı oldukça arttı. FKG bu ihtiyacı üretip piyasaya sunmak üzere XP-Endo Shaper geliştirdi. MaxWire® ve Booster Tip teknolojileri kombine ederek XP-Endo Shaper "Tek Eğeli Şekillendirici" üretti.

Bu eğe sistemi ISO 30 apikal çapında kanalları şekillendirme bunun yansıra taperı .01 den en az .04 taper yükseltme olasılığı sunmaktadır. Bu sayede en az 30/.04 ebadında kanal şekillendirme olasılığını tek eğe ile sunmaktadır.

>3'lü blister FKG.01.S1XB0000AKFK

91 EUR

>6'lı blister FKG.01.S1XB0000AGFK

175 EUR

Aşağıdaki resimler fotoelastikite testi sonuçlarını göstermektedir. Kanal tedavisi sırasında eğenin uyguladığı basıncın gösterilmesi için bu işlem plastik blok üzerinde yapılmıştır.

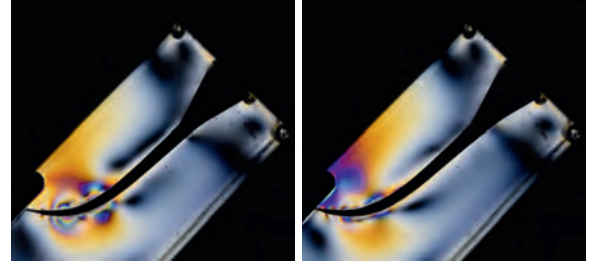
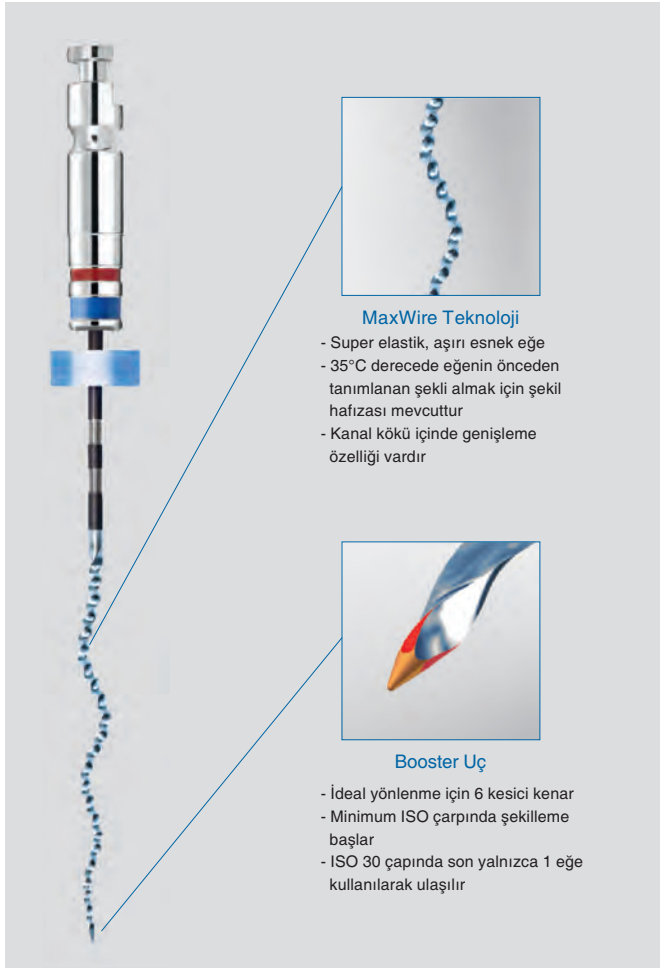

Rakip eğe, değişen hareket. 3. apikalde çok yüksek basınç

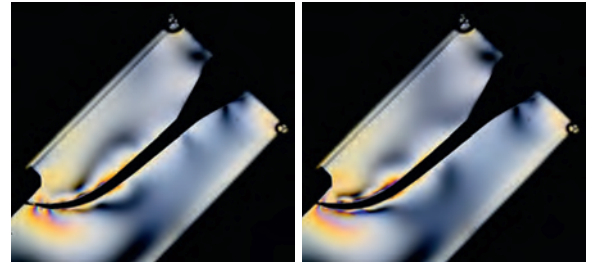

Rakip eğe, dönen hareket. 3. apikalde çok yüksek basınç

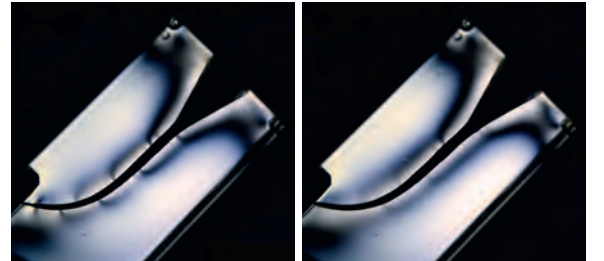

XP-Endo Shaper, dönen hareket. 3. apikalde çok düşük basınç



3D Jenerasyonu

Endodontik tedavilerinizde uzun soluklu başarı

XP ENDO®
finisher

XP ENDO®
finisher



KANAL EĞELERİ

Endodonti

XP-ENDO FINISHER Eğе Sistemleri



Swiss Made



No:25 25mm

Dentini Korurken Optimum Temizlik

3D Kanal Temizlięi

NiTi alařımın Őekil hafıza prensiplerini baz alan ve olaęanüstü genleřme kapasitesine haiz XP-endo Finisher eğesi yüksek ve karmařık morfolojiye sahip düz ve karmařık kavisli kanallardan en dar ve geniř kök kanallarına kadar etkin bir Őekilde temizlięi saęlar.

Küçük öz kütle ebatı- ISO 25 apında – ve sıfır taper sayesinde XP-endo Finisher mükemmel esneklik göstererek metal yorgunluęuna karřı benzersiz diren saęlar. İlaveten eğe dentin bölgesi ile temas eder ve temizlerken kanalın orijinal Őeklini bozmaz. XP-endo Finisher ile kök kanal bölgesinde optimal temizlik saęlarken dentine sadık kalarak korur. ISO 25 ebadında Kök kanal preparasyonu yapılan kanallarda üniversal bir Őekilde kullanılabilir.

>3'lü blister

FKG.01.S1XB0000AAFK

77 EUR



20°C ↑
M-phase
Martensitic phase



35°C ↘
A-phase
Austenitic phase

XP-ENDO FINISHER R Eğе Sistemleri



Swiss Made



No:30 25mm

The XP-endo® Finisher R retreatment vakalarına adanmış bir eğedir.

Tedavinin ilk ařamasında kanal ierisindeki düzensiz bölgelerin doldurulması için kök kanal dolgu malzemesi bu bölgelere zorlanarak doldurulmuřtur. Bu materyaller kanal ierisinde oluřabilecek mikrobiyal enfeksiyona karřı kalkan olmak için kullanılsa da kanalı dezenfekte etmek için alınması gerekmekte. Standart NiTi materyallerin tümü kıvrımlı ve kavisli bölgelerine erişemezler.

Maxwire alařımının Őekil hafıza prensiplerine ve yüksek esneklik kabiliyetine dayanan the XP-endo® Finisher R kanal ierisinde geniřleyip büzüşerek 6mm gibi bir apa erişerek standart eğelere göre 100 kat daha etkilidir. Genleřme ve kapasitesi ve bükük Őekli daha önceden erişimi imkansız olan bölgelere erişerek etkin bir temizlik yapma olasılıęı sunar. XP-endo® FinisherR öz kütle geniřlięi (ISO 30) XP-endo® Finisher (ISO 25) göre biraz daha büyük olarak eğeye daha sert olmasını ve kıvrımlı ve bükümlü duvara sıkı olarak tutunmuş dolgu materyalini temizlemede daha etkin olmasını saęlar.

>3'lü blister

FKG.01.S1XB0000ADFK

77 EUR

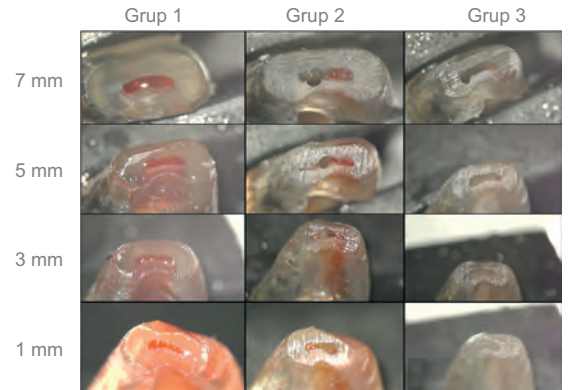

KANAL EĞELERİ

Endodonti

iRace Eğе Sistemleri Serisi

FKG
swiss endo

Swiss Made



Birbirini İzleyen Kesici Kenarlar

Münhasır patentli eğе dizaynı içe doğru vidalama etkisinden kaçınılmasını sağlar ve eğenin ilerleyişinin daha iyi kontrol edilmesini sağlar.

Keskin Kenarlı Üçgen Çapraz Kesit

- Daha iyi ve daha hızlı keser, basınç uygulamaz
- Daha küçük göbek daha fazla esneklik sağlar ve eğimli kanallar içinde daha iyi ilerleme sağlar.
- Debrisin çıkarılması için daha fazla yer vardır ve eğenin sıkışmadan debrisin boşaltılmasını sağlar.

Eğenin Kanalda Mükemmel Bir Şekilde Merkezlenmesi

- Düzensizlikleri baypas eder ve yan kanallar oluşturmaz
- Perforasyon ve çıkıntı kalması riski oluşturmaz



iRace

Kendilerine özgü karakteristikleri sayesinde vakaların çoğunun tedavisi için yalnızca üç iRace rotary eğe gerekir. iRace dizisi ISO 30/04 çapına kadar preparasyona izin verir. Kullanım ve manipülasyon kolaylığı sayesinde önemli zaman tasarrufu sağlar.

R1



15/06 25mm

R2



25/04 25mm

R3



30/04 25mm

iRace Plus

Tamamlayıcı iRace Plus Kiti
Temel seriye ek olarak, çok esnek iki eğe (uca doğru incelme .02) daha zor vakaların (çok eğimli, dar veya kalsifiye kanallar)

R1a

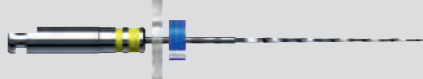

20/02 25mm

R1b



25/02 25mm

R1



Up To WL

R2



Up To WL

R3



Up To WL

Vakaların çoğunluğu için (düz, hafif eğimli ve/veya geniş kanallar)

1. R1'i döner moda iken çalışma uzunluğuna (WL) gelinceye kadar sokun; **Ancak R1 WL'ye ulaşamıyorsa zorlamayın; iRace Plus 1. protokol adımına geçin;**
2. R2 ile WL'ye kadar biçimlendirmeye devam edin;
3. R3 ile WL'ye kadar preparasyonu tamamlayın.

STERILE NON STERILE

KANAL EĞELERİ

Endodonti

iRace
Eğе Sistemleri Serisi

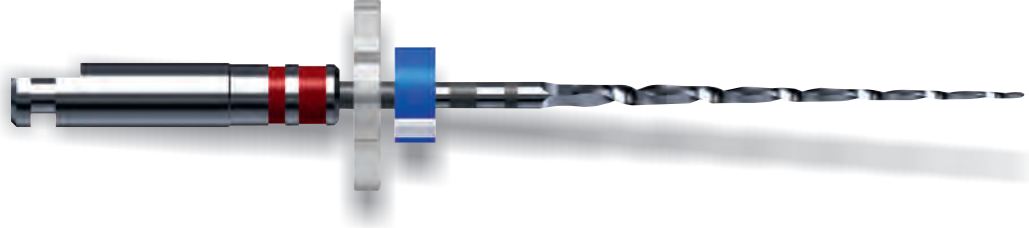

iRace Set Eğе Sistemleri
Paketleme Detayları

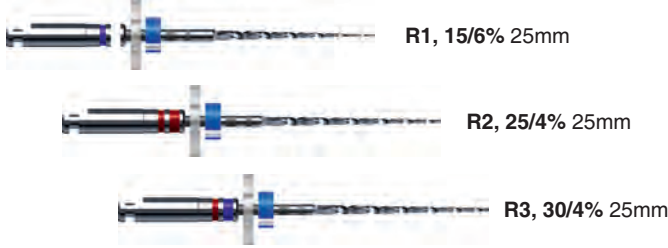

> 3'lü blister FKG.01.017B000SAAFK **29 EUR**

iRace PLUS Eğе Sistemleri
Paketleme Detayları

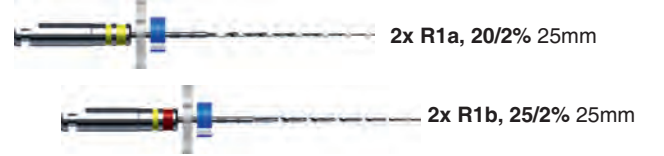

> 4'lü blister FKG.01.017B000SABFK **37 EUR**

RACE Refil Serisi
Paketleme Detayları

R1, 15/6% 25mm > 6'lı blister FKG.01.017B0000AAFK 56 EUR		R2, 25/4% 25mm > 6'lı blister FKG.01.017B0000ABFK 56 EUR	
R3, 30/4% 25mm > 6'lı blister FKG.01.017B0000ACFK 56 EUR		R1a, 20/2% 25mm > 6'lı blister FKG.01.017B0000ADFK 56 EUR	
R1b, 25/2% 25mm > 6'lı blister FKG.01.017B0000AEFK 56 EUR		Race, 35/4% 25mm > 6'lı blister FKG.01.017B0000AFFK 56 EUR	
Race, 40/4% 25mm > 6'lı blister FKG.01.017B0000CAFK 56 EUR		Race, 35/6% 25mm > 6'lı blister FKG.01.017B0000CZFK 56 EUR	
Race, 40/6% 25mm > 6'lı blister FKG.01.017B0000CQFK 56 EUR			



FKG

swiss endo

BT RACE



Scouting



Apical



Shaping

STERIL

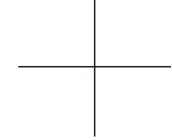

TEK
KULLA-
NIMLIK

KANAL EĞELERİ

Endodonti

BT-RACE Eğe Sistemleri Serisi



Swiss Made



Biyolojik ve Konservatif

Race eğlerinin herkeze bilinen avantajları arasında vidasız dizaynı, elektro cila kaplaması, güvenli ucu bulunmakla beraber geliştirilmiş kesimi sayesinde mükemmel verimliliğe kavuşmuştur.

Yeni BT-Race eğeleri FKG tarafından verimliliğin artırılması için patenti alınan "**BOOSTER tip**" teknolojisine sahiptir. BOOSTER tip yalnızca 3 eğe ile doktora yeterli apikal hazırlık yapmasına olanak sağlar.

- #35 ölçüsündeki apikal kanalı temizleyerek eğenin izlediği yolu açar ve herhangi bir baskıya maruz bırakmaz
- Taper kullanmaya gerek kalmaksızın eğe oldukça esnek kalır ve böylece tüm çeşit oyunlarda çalışabilir
- Kırılma noktası uçtan 16mm uzakta bulunduğundan, uça meydana gelebilecek kırılma risklerinden korunmuş olur



BT-RACE

BT-Race serisi ISO 35/04 bağlamında minimum biyolojik apikal hazırlık gerektirir. 4/5 kanallı motorlar için idealdir.



BT1



10/06 25mm

STERILE

Kanal keşfi, kaygan yolun oluşturulması ve kanal üçüncüsünün muhafazakar genişletilmesi işlemlerinde kullanılır. Küçük apikal çap ve büyük teper kanalın kronal kısmını temizler.

BT2



35/0 25mm

STERILE

Apikal üçüncünün hazırlanmasında kullanılır. Patenti BT ucu, ISO 35 çapa rağmen eğe non-taper dizaynı sayesinde esnek kalır; kolay ve verimli penetrasyon BT ucu sayesinde sağlanır.

BT3



35/4 25mm

STERILE

En yaygın kanalların son şekillendirilmesinde kullanılır. BT Race dizaynı ve BT ucunun tüm avantajları bu 35/04 eğeye çaba harcamadan BT1 ve BT2 ile hazırlanmış kronal ve apikal hazırlıklara olanak sağlar. Bu sebeple eğedeki ve dentindeki basınç minimize edilir.

Kırılma Noktası



Silindirik Uç



BT uç

Vaka 1

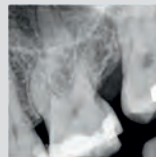

Semptomatik
Pulpitis

Vaka 2



MB1 & MB2: BT3;
DB: BT40; P: BT50

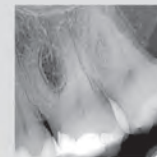

Semptomatik
Pulpitis



MB1 & MB2: BT3
DB: BT40; P: BT50

Paketleme (BT-RACE Eğe Sistemi)

2x BT1(10/6%), 2x BT2(35/0%), 2x BT3(35/4%) 25mm

> 6'lı blister

FKG.01.S17B000SCOFK

69 EUR

KANAL EĞELERİ

Endodonti

D-RaCe Eğе Sistemleri Serisi

FKG
swiss endo

Swiss Made



D-RaCe

Re-treatment eğeler kanal içindeki eski dolgu materyallerini sökmekte kullanılan en gelişmiş eğe sistemidir. Kanalin genişliğine göre d-race 1 ve d-race 2 olarak kullanılır. Kanal girişi 3/1'de D1, orta gövde kısmında ve Apikal bölgede D2 eğe kullanılır.

DR1



30/10%

15mm

1000 rpm / 1.5 Ncm

DR2



25/04%

25mm

600 rpm / 1.5 Ncm

Bazı durumlarda kanal tekrar tedavi edilmeli, bu tedaviyi tekrar yapabilmek için mümkün olduğunca kök kanal dolgusunu temizlenmeli. D-Race eğeler kök kanal içerisindeki dolgu malzemelerin (Gutta Percha, obturatörler veya reçine bazlı dolgu maddeleri) çoğunu temizlemek için kullanılır.

Paketleme Detayları

- 2x D-RaCe (30/10%) + 2x D-RaCe (25/4%)

>4'lü blister

FKG.01.0170000SDRFK

50 EUR

FKG
swiss endo

TOTALFILL BC SEALER

Bio Seramik Bazlı Kanal Dolgu Maddesi



Paketleme Detayları

- 1,5 gr. şırınga

>4'lü blister

FKG.01.086500001XX

175 EUR

Hazır karışım, bioseramik endodontik dolgu materyalidir. TotalFill® hazır karışım bioseramik dolgu materyalidir. Kök kanal dolgusu için şırınga yardımı ile kullanılır. Kök tamirati ve retrograde dolgu için ise pat şeklinde sunulur.

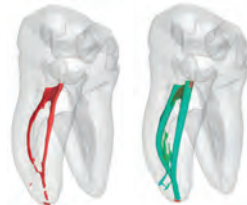

FKG
swiss endo

SAFETY MEMO DISC



Paketleme Detayları

- 8'li yaprak 100'lük paket

FKG.01.0603005100TR

33 EUR

Safety Memo Disc, eğenin metal yorgunluğunu kontrol etmemize sağlar. SMD eğe üzerinde bırakılıp sterilize edilebilir, bu sayede ilgili eğenin kullanım geçmişi takip edilir.

- Tek yaprak kaldığında basit (S) düz hatlı, hafif kıvrımlı veya geniş kanallarda kullanılabileceğini gösterir
- İki yaprak kaldığında (M) karmaşık, daha kıvrımlı veya dar kanallarda kullanılabileceğini gösterir
- Dört yaprak kaldığında (D) zor, S şekilli, çok dar, kalsifikasyonu veya aşırı kıvrımlı kanallarda kullanılabileceğini gösterir



KANAL DOLGU MATERYALİ

Endodonti



GUTTA PERCHA POINTS

Kanal Dolgu Materyali

%2, 120 adet

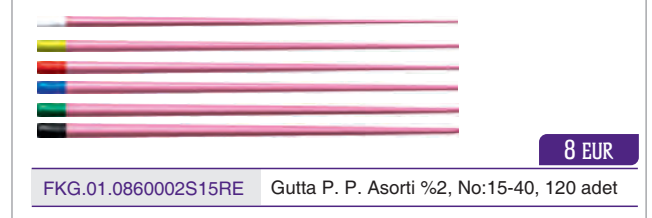
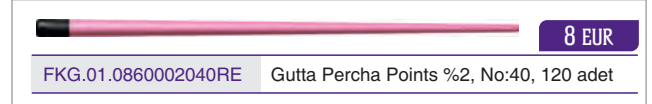
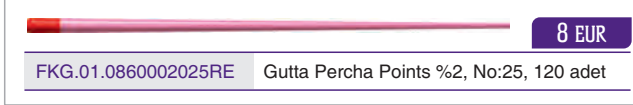
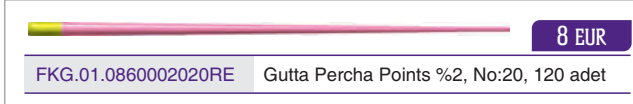
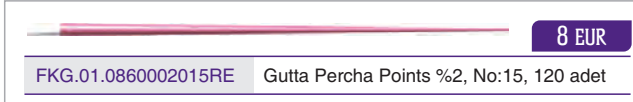

%4, 60 adet

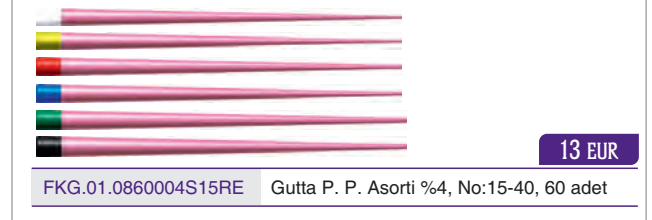
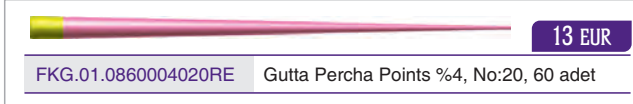

%6, 60 adet



KANAL KURUTMA KAĞIDI

Endodonti



PAPER POINTS Kanal Kurutma Kağıdı

%2, 200 adet

	6.5 EUR
FKG.01.0861002015BC	Gutta Percha Points %2, No:15, 200 adet
	6.5 EUR
FKG.01.0861002020BC	Gutta Percha Points %2, No:20, 200 adet
	6.5 EUR
FKG.01.0861002025BC	Gutta Percha Points %2, No:25, 200 adet
	6.5 EUR
FKG.01.0861002030BC	Gutta Percha Points %2, No:30, 200 adet

	6.5 EUR
FKG.01.0861002035BC	Gutta Percha Points %2, No:35, 200 adet
	6.5 EUR
FKG.01.0861002040BC	Gutta Percha Points %2, No:40, 200 adet
	6.5 EUR
FKG.01.0861002S15BC	Gutta P. P. Asorti %2, No:15-40, 200 adet

%4, 60 adet

	8 EUR
FKG.01.0861004015BC	Gutta Percha Points %4, No:15, 60 adet
	8 EUR
FKG.01.0861004020BC	Gutta Percha Points %4, No:20, 60 adet
	8 EUR
FKG.01.0861004025BC	Gutta Percha Points %4, No:25, 60 adet
	8 EUR
FKG.01.0861004030BC	Gutta Percha Points %4, No:30, 60 adet

	8 EUR
FKG.01.0861004035BC	Gutta Percha Points %4, No:35, 60 adet
	8 EUR
FKG.01.0861004040BC	Gutta Percha Points %4, No:40, 60 adet
	8 EUR
FKG.01.0861004S15BC	Gutta P. P. Asorti %4, No:15-40, 60 adet

%6, 60 adet

	9.5 EUR
FKG.01.0861006015BC	Gutta Percha Points %6, No:15, 60 adet
	9.5 EUR
FKG.01.0861006020BC	Gutta Percha Points %6, No:20, 60 adet
	9.5 EUR
FKG.01.0861006025BC	Gutta Percha Points %6, No:25, 60 adet
	9.5 EUR
FKG.01.0861006030BC	Gutta Percha Points %6, No:30, 60 adet

	9.5 EUR
FKG.01.0861006035BC	Gutta Percha Points %6, No:35, 60 adet
	9.5 EUR
FKG.01.0861006040BC	Gutta Percha Points %6, No:40, 60 adet
	9.5 EUR
FKG.01.0861006S15BC	Gutta P. P. Asorti %6, No:15-40, 60 adet

RESIN BASED



• Mükemmel Bio -
Uyumluluk

ENDOPLUS

Rezin Bazlı Kanal Dolgu Maddesi

- + Çift şırınga tasarımı ile doğru ve orantılı dağıtım sağlar
- + Hava kabarcığı içermez, homojen ve kolay karıştırılır
 - + Mükemmel kapatma özelliği
 - + En küçük lateral kanallara bile nüfuz etme
 - + Dişlerde leke yapmama
- + Yumuşak dokularda düşük çözünürlüğe sahip
 - + Çok iyi apikal uyumluluk
 - + Radioopak

Made
in
Germany
-best quality
-high standards



www.presidentdental.com

President Dental Türkiye Tel: 0312 231 64 85 info@presidentdental.com

[Klinik uygulamalarını](https://www.facebook.com/presidentdentalstudyclub) www.facebook.com/presidentdentalstudyclub adresinden takip edebilirsiniz...



KANAL DOLGU MADDELERİ

Endodonti



ENDOPEX

Geçici Kanal Dolgu Maddesi



Paketleme Detayları

- 2,2gr. şırınga
- 20 adet tek kullanımlık uç
- Şırıngayı rahat kontrol edebilmek için halka

PRD.01.10001280

19 EUR

Endopex İodoformlu kalsiyum kanal dolgu malzemesidir.

- Geçici veya kalıcı kök kanal tedavisi
- Süt dişlerinin vital pulpotomi
- Apeksifikasyon ve apeksogenezis
- Apeksifikasyon ve sert doku oluşumu üzerine
- Travmatik yaralanmalar
- Mükemmel antibakteriyel etkisi ve radiopacity
- Hazır karışım macun kıvamı
- Çapraz bulaşma önlenmesi için tek kullanımlık ipuçları
- Kolay temizlenir ve kaldırılır
- Ucun yön kontrolü için bir halka rotator



ENDOPLUS

Rezin Bazlı Kanal Dolgu Maddesi



Paketleme Detayları

- 13.5 gr. çift şırınga
- Spatula
- Karıştırma kağıdı

PRD.01.10001290

27 EUR

Endoplus rezin bazlı kanal dolgu patıdır. Baz kısmı epoksirezin ve kalsiyum fosfat, katalizör kısmı bizmut bazik karbonat ve amin içeriklidir. Pasta pasta formundadır. Her klinikte kullanılacak endodontik bir üründür. Tüm kök kanal doldurma teknikleri ile kullanılabilir.

- Hermetik sızdırmazlık
- Dişlerde leke bırakmama
- Doku akışkanları içinde çözünmeyen
- Çalışma zamanı 35 dakika 23°C (73°F)
- Sertleşme zamanı 45 dakika 37°C (99°F)
- Saklama derecesi +18°C (64°F) +24°C (75°F)

DENTSPLY

AH 26

Kanal Dolgu Maddesi



Paketleme Detayları

- 8 gr. toz
- 10 gr. reçine

DTR.01.60620101

53 EUR

AH 26 toz ve reçinesi mükemmel örtme kapasitesine sahip bir kök kanal dolgu maddesi oluşturmak için karıştırılır. Kök kanalı duvarına sıkı adaptasyonu ve sertleşme sırasında az büzülme göstermesinin sonucu olarak, AH 26 kök kanal dolununun mükemmel doku uyumluluğu ile sağlanıp sıkıca örtmesine imkan verir.

- Bifenol A-Epoksi esaslıdır
- Mükemmel kanal doldurma kapasitesi
- Kök kanal duvarlarına mükemmel adaptasyon

DENTSPLY

AH PLUS

Kanal Dolgu Materyali



Paketleme Detayları

- 1x 4ml. pasta A (epoksi patı)
- 1x 4ml. pasta B (amin patı)

DTR.01.60620110

67 EUR

AH Plus, epoksi amin polimer bazlı ve daimi sealingte kullanılan kanal dolgu materyalidir. AH Plus, Dentsply'in bir endodontiklasığı olan ürünü AH 26 dan geliştirilmiştir. Çok daha iyi bir dokuuyumuna, radyopaklığa ve renk sabitesine sahiptir ve rahatlıkla çıkarılır. Sahip olduğu kullanım kolaylığı ile daha hızlı uygulama yapma imkanı sağlar.

- Mükemmel biyo-uyum
- Kolay kullanım ve uygulama
- Optimal çalışma süresi ve kolay uzaklaştırma
- Dikkat çeken fiziksel özellikler
- Mükemmel radyopasite
- Her türlü kanal tedavisinde kullanıma uygun

KANAL DOLGU MADDELERİ

Endodonti

DENTSPLY

AH PLUS JET

Kanal Dolgu Materyali



Paketleme Detayları

- 15 gr. **AH Plus Jet** karıştırma şırıngası
- 20x karıştırma ucu
- 20x ağız içi ince uç
- Karıştırma kağıdı
- Tepsi

DTR.01.60620115

97 EUR

Direkt ağız içi uygulamaya yönelik **AH Plus Jet™** karıştırma şırıngası daha kusursuz, rahat ve hızlı işlem sunar.

- Elle karıştırma gerekmeyen önceden dolumlu kullanıma hazır şırınga
- **AH Plus Jet** sayesinde uygulama kolaylığı
- Şırınga karışımın homojen olmasına olanak tanır
- Eğilip dönebilen ağız içi uçları sayesinde engel oluşturan anatomik oluşumların aşılması daha kolaydır

PSP

ENDODENT P

Kanal Dolgu Materyali



Paketleme Detayları

- 20 gr. toz
- 20 ml. likit
- Karıştırma kağıdı

PSP.01.5000

35 EUR

Tüm kanallarda efektif ve güvenli kanal dolgu işlemi sağlar.

- İnce tozlu, pürüzsüz ve ideal macun kıvam
- İnce kanallar için uzun sertleşme süresi
- Kök kanallarına tam yapışma ve sızdırmazlık
- Yeterli tolerans ve radyo-opaklık
- Maksimum dolgu için uzun sertleşme süresi
- Kron hazırlığı boyunca kolay kesim
- Kolay kesim ve radyoopaklık

DENTSPLY
MAILLEFER

GLYDE

Kanal Temizleme Jeli



File Prep

Intro paket

Paketleme Detayları (File Prep)

- 3x 3gr. jel

Paketleme Detayları (Intro Paket)

- 2x 3gr. jel
- 25x uç

> File Prep MLR.01.A09010000000

35.5 EUR

> Intro Paket MLR.01.A09020000000

39 EUR

Kanal içindeki artıkların kural bölgeye çıkışını sağlayarak kök kanalının temizlenmesini ve şekillendirilmesini kolaylaştıran jel.

- Kayganlaştırıcı olarak davranarak aletlerin kırılma riskini azaltır.
- Kalıntıların yıkanıp atılmasını kolaylaştırır
- **EDTA** ve demineralizasyonuna bağlı olarak kanal duvarları smear tabakasından temizlenir
- İçerdiği karbamid peroksit sayesinde smear tabakasını kimyasal olarak temizler ve uzaklaştırır
- Tamamıyla suda çözünen formülü sayesinde çalkalama ile tamamen temizlenir

DENTSPLY
MAILLEFER

PRO ROOT MTA

Endodontik Siman



Paketleme Detayları

- 2x 1gr. toz

MLR.01.A04050000200

156 EUR

Düşük çözünürlüğü ve mükemmel marjinal örtüleme özelliği kök kanalı içerisine mikroorganizma girişini ve sıvı akışını önler ve periradiküler siman oluşumunu destekleyerek kök perforasyonlarında mükemmel biyolojik örtüleme sağlar.

- Su-bazlı kimyası normal nem yerleşime imkan verir
- Kenar sızıntılarına direnç ve bakteri göçünde azalma
- İnflamasyon olmaksızın normal iyileşme yanıtı
- Kolay klinik manipülasyon
- Diş renginde formülasyon
- Biyouyumluluk

KANAL DOLGU MADDELERİ

Endodonti



GUTTA PERCHA POINTS

Kanal Dolgu Materyali



• Standart 120 adet



• MM işaretli 120 adet



• MM işaretli .04/60 adet



• MM işaretli açılı .06/60 adet

> Standart	PRD.01.GN01	2.6 EUR
> MM işaretli	PRD.01.GMM01	3.2 EUR
> MM işaretli .04	PRD.01.GT0104	4.4 EUR
> MM işaretli .06	PRD.01.GT0106	4.4 EUR

Gutta Percha Points, kök kanalı temizlendikten sonra kanalı doldurmak için kullanılır. Kanamaya yol açabilecek Apex perforasyonunu ortadan kaldırır. Gutta Percha point'in apexe ulaşmasını garantilediği gibi tüm kanalı kapatır. Üzerindeki ölçüm işaretleri ile çalışma zamanını kısaltır. En etkili ölçüm metodudur. Milimetre işaretleri derinlik ölçümü için kolay ve çabuk sonuca ulaştırır bir sisteme sahiptir.

Standart		.04		.06	
PRD.GN01	NO	NO	NO	NO	NO
	15-40, 15, 20, 25, 30, 35, 40, 45-80	●	20	●	20
		●	25	●	25
		●	30	●	30
		●	35	●	35
		●	40	●	40
		●	45	●	45
		Asorti	15/40	●	40



PAPER POINTS

Kanal Kurutma Kağıdı



• Standart 200 adet

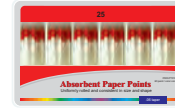

• Açılı 0.4/40 adet



• Açılı .06/60 adet

> Standart	PRD.01.PP01	2 EUR
> Açılı .04	PRD.01.PT0104	2.8 EUR
> Açılı .06	PRD.01.PT0106	2.8 EUR

Paper Point özel olarak formüle edilmiş yüksek emici kağıt ile üretilir kök kanal tedavisi için emici ve temizlik malzemesi olarak kullanılır.

- Kıvrıma olmadan kanal içine kolayca eklenir
- Son derece sıkı tutar
- Steril paketlerde bulunur

Standart		Açılı .04		Açılı .06	
PRD.PP01	NO	PRD.PT0104	NO	PRD.PT0106	NO
	15-40, 15, 20, 25, 30, 35, 40, 45-80		4=20, 25, 30		6=20, 25, 30

SVENSKA DENTORAMA AB

GEÇİCİ KRON SETİ



Paketleme Detayları

- Şeffaf 120'lik
- Polikarbonat 180'lik

> Şeffaf	SVE.01.CON280	142 EUR
> Polikarbonat	SVE.01.CON180	105 EUR

Kompozit restorasyonlara mükemmel estetik ve anatomik bir oluşum renk ve dolgunun kontrolünü mükemmelleştiren ince yapı.



AYNALAR ve AYNA SAPLARI



> Ekonomik ayna, normal	HAN.01.770X	0.9 EUR
> SE Plus ayna, normal	HAN.01.702	1.0 EUR
> SE Plus ayna, büyüteçli	HAN.01.706	1.3 EUR
> Ayna sapı, 143/420/422/424	HAN.01.422	2.2 EUR



TRI-STAR Dentin Pimi



Paketleme Detayları

- 25'lik paket
- Açıcı drill

EDT.01.201350	36 EUR
---------------	--------

MUHTELİF ÜRÜNLER

Endodonti



CYTEC BLANCO GLASFIBER

Glass Fiber (Post Çivisi) Radyopaklı



Paketleme (Set)

- 20 Adet Fiberpost + 6 Adet Frez

Paketleme (Refil)

- 10 Adet Fiberpost

> Set	HAN.01.43600	120 EUR
> Refil	HAN.01.43601	45 EUR

- **Yüksek radyopak özelliği**
- Üstün çatlama ve yorulma dayanıklılığı
- Dentine benzeyen elastik yapısı ile homojenlik sağlar
- Keskin ve etkin kesme özelliğe sahip kesim frezleri
- Üstün bükülme / eğilme gücü
- EN ISO 178 standartlarına göre belirlenmiştir
- **HT-Cam Fiber: 1.678 MPa**



CYTEC BLANCO GLASFIBER

Glass Fiber (Post Çivisi)



Paketleme (Set)

- 20 Adet Fiberpost + 6 Adet Frez

Paketleme (Refil)

- 10 Adet Fiberpost

> Set	HAN.01.43600N	110 EUR
> Refil	HAN.01.43601N	44 EUR

- **Yüksek radyopak özelliği**
- Üstün çatlama ve yorulma dayanıklılığı
- Dentine benzeyen elastik yapısı ile homojenlik sağlar
- Keskin ve etkin kesme özelliğe sahip kesim frezleri
- Üstün bükülme / eğilme gücü
- EN ISO 178 standartlarına göre belirlenmiştir
- **HT-Cam Fiber: 1.678 MPa**



CYTEC CARBON

Carbon Fiber (Post Çivisi)



Paketleme (Set)

- 20 Adet Fiberpost + 6 Adet Frez

Paketleme (Refil)

- 10 Adet Fiberpost

> Set	HAN.01.43400	110 EUR
> Refil	HAN.01.43401	44 EUR

- **Yüksek radyopak özelliği**
- Üstün çatlama ve yorulma dayanıklılığı
- Dentine benzeyen elastik yapısı ile homojenlik sağlar
- Keskin ve etkin kesme özelliğe sahip kesim frezleri
- Üstün bükülme / eğilme gücü
- EN ISO 178 standartlarına göre belirlenmiştir
- **HT-Cam Fiber: 1.678 MPa**

SVENSKA DENTORAMA AB

KÖK KANAL VİDASI



Titanium Kaplama

Altın Kaplama

> Titanıyım 120'lik	SVE.01.POS170	178 EUR
> Altın 120'lik	SVE.01.POS110	78 EUR
> Altın 240'lik	SVE.01.POS100	103 EUR

Kanal içine yerleştirilip üstüne inşa edilecek kompozit restorasyonuna hazırlamak için oksitlenmeyen ideal post vidaları kısa, orta, uzun ve ekstra uzun olmak üzere 4 farklı boyutta paketleme. Kısa, orta ve uzun boy vidalar için 6 farklı kalınlık seçeneği. Ekstra uzun vidalar için ise 2 farklı kalınlık seçeneği.

ELASTOMADE

DENTAL DAMS

Rubber Dam Lastiği



Paketleme Detayları

- 36'lık

DIT.01.10001	12 EUR
--------------	--------

- Yeşil, beyaz ve mavi renklerde
- Esnek, dayanıklı ve tozsuz
- Sakız, nane ve vanilya tatlarında
- 6" x 6" ebatlarında

ELASTOMADE

RUBBER DAM

Enstrümanları



> Çerçeve, plastik	DIT.01.10002	11.5 EUR
> Klemp, 7 parça	DIT.01.10003	13 EUR
> Klemp pensi, Ivory	DIT.01.10004	11 EUR
> Klemp delgisi	DIT.01.10005	17 EUR

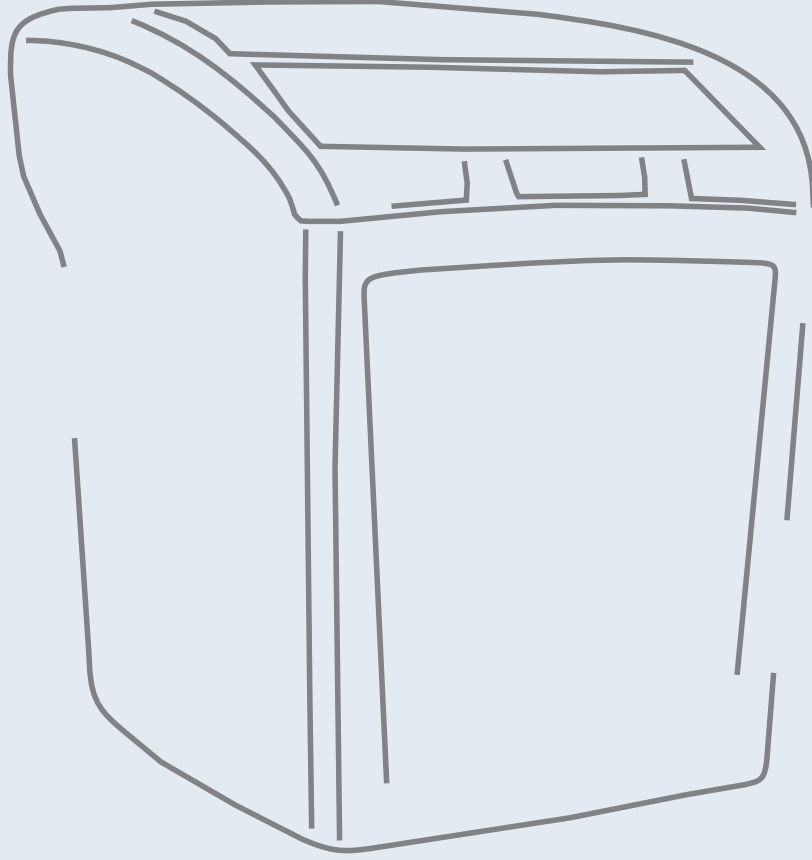

ÖLÇÜ MADDELERİ

ALJİNAT KARIŞTIRMA CİHAZLARI
ALJİNATLAR
C SİLİKONLAR
SİLİKON KARIŞTIRMA CİHAZI
A SİLİKON (CİHAZ UYUMLU)
A SİLİKON I. ÖLÇÜ
A SİLİKON II. ÖLÇÜ
A SİLİKON AKSESUARLARI
ÖLÇÜ KAŞIKLARI



hurrimix2

**AN EFFORTLESS
ACTIVITY**

Daha kompakt ve homojen karışımlar için en ideal cihaz...

Diş sağlığı sektöründe sunduğu çözümler ile dünya lideri olan **Zhermack**, aljinatlar ve alçılar için yeni otomatik karıştırıcı olan **hurrimix2** ürününü sunuyor.

Piyasadaki en modern otomatik karıştırıcılar arasında olan **hurrimix2** çok daha kısa sürelerde en iyi karışımların elde edilmesine olanak verir.

hurrimix2, **Zhermack** aljinatlarını ve alçılarını karıştırmak için ideal seçimdir: kompakt yapısı ve sessiz çalışması ile sürekli bir karıştırma kalitesi garanti eder.

**Şık
tasarım**



Aljinat Karıştırma



Alçı Karıştırma

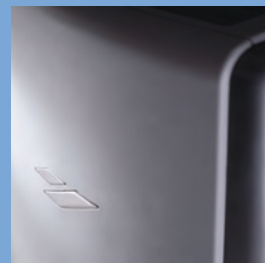

Opak Çelik Gövde



20 Programlı Dijital Ekran

ALJİNAT KARIŞTIRMA CİHAZLARI

Ölçü Maddeleri

Zhermack
Dental

YENİ

HURRIMIX2

Aljinat ve Alçı Karıştırma Cihazı



Cihazı Set İçeriği

- Hurrimix2 alçı ve aljinat karıştırma cihazı
- 2 adet alçı karıştırma kabı
- 2 adet aljinat kabı
- 1 adet su ayarlama şişesi
- 1 adet bol kaşığı

ZHE.02.C305140

1.570 EUR

- 20 adet çalışma programı (10 adet aljinat ve 10 adet alçı için)
- Homojen ve hava kabarcıksız karışım
- Mikroişlemci elektronik kontrol
- Daha uzun süren kırılmadan çalışan prinç metal dişliler
- 21 kg cihaz ağırlığı sayesinde çalıştığı anda sabit kalma
- Şık ve ergonomik tasarım
- Sessiz çalışma imkanı. **Ses seviyesi <70dB**

TEKNİK ÖZELLİKLER

Boyut	: 270 x 310 x 320mm
Net Ağırlık	: 21 kg
Voltaj	: AC 230V 50/60hz
Maksimum Güç	: 550 Watt
Ses Seviyesi	: <70 dB
Devir	: 3000 Rpm

PD
President Dental
Germany

NOVA-MIX

Otomatik Aljinat Karıştırma Cihazı



Cihazı Set İçeriği

- Nova-Mix aljinat karıştırma cihazı
- 4 adet 2000cc'lik karıştırma kabı
- 1 adet ölçekli su koyma kabı
- 1 adet mıknatıslı aksesuar kabı
- 1 adet spatül

PRD.02.20002

775 EUR

Nova-Mix sessiz çalışan, iyi viskoziteye sahip ve kabarcık oluşturmeyen mükemmel karışım sağlayan otomatik aljinat karıştırma cihazıdır.

- Modern ve kompakt dış görünüm
- Darbelerden ve ısı direncinden koruması için cihazın dış yüzeyi PVC ile kaplanmıştır
- Dayanıklı, yüksek hızla dönen motor ile mükemmel karışım
- Birden fazla hafıza ayarları kullanıcıya tek tuşla farklı karıştırma süreleri ayarlama imkânı sunar

TEKNİK ÖZELLİKLER

Boyut	: 240 x 280 x 300mm
Net Ağırlık	: 15.5 kg
Voltaj	: AC 230V 50/60hz
Maksimum Güç	: 350 Watt
Zaman Ayarı	: 1-16 sn
Devir	: 2900 Rpm

Zhermack
Dental

ALGHAMIX II

Aljinat Karıştırma Cihazı

Cihazı Set İçeriği

- Alghamix II aljinat karıştırma cihazı
- 1 adet aljinatlar için mekanik karıştırıcı
- 1 adet karıştırma kabı
- 1 adet spatül

ZHE.02.C303230

475 EUR

Aljinat, silikon ve alçı karıştırma cihazı.

- **Mevcut karıştırma bolü;**
Aljinat için küçük 350cc, alçı için büyük 600cc (opsiyonel)
- Farklı renk seçenekleri: Gri, turuncu, yeşil, açık mavi, lacivert, beyaz
- ABS gövde ve 2 farklı hız seçeneği ile karıştırma süresi %30 azalır

TEKNİK ÖZELLİKLER

Boyut	: 170 x 270 x 210mm
Net Ağırlık	: 3 kg
Voltaj	: AC 220V 50/60hz
Maksimum Güç	: 50 Watt

MAJOR

ALJİNAT KARIŞTIRMA CİHAZI

Cihazı Set İçeriği

- Aljinat karıştırma cihazı
- 1 adet aljinatlar için mekanik karıştırıcı
- 1 adet karıştırma kabı
- 1 adet spatül

MAJ.02.Z4009

475 EUR

Aljinat ve silikon karıştırma cihazı.

- 2 farklı hızda karıştırma seçeneği (yavaş ve hızlı)
- Kullanımı ve temizliği kolay sökülebilir silikon karıştırma haznesi
- Bakım ve temizlik gerektirmeyen portatif aljinat karıştırıcı

TEKNİK ÖZELLİKLER

Boyut	: 170 x 290 x 190mm
Net Ağırlık	: 4 kg
Voltaj	: AC 220V 50/60hz
Maksimum Güç	: 60 Watt

ALJİNATLAR

Ölçü Maddeleri

Zhermack
Dental

HYDROGUM 5
Aljinat

5 yıl
RAF ÖMRÜ



Paketleme Detayları
• 453 gr.

ZHE.01.C302070

7.2 EUR

5 gün stabil kalan ekstra hızlı aljinat.

Kullanım Alanları

- Geçici kron ve köprüler
- Hareketli protezler ve kronlar
- Çalışma modelleri
- Sabit ve hareketli protezler için antagonist modeller

Özellikler

- Yüksek boyutsal stabilite
- Ekstra hızlı çalışma ve sertleşme süresi
- Tikotropik
- Egzotik meyve aromalı
- Lila renk ve toz içermez

Zhermack
Dental

HYDROCOLOR 5
Kromatik Aljinat

5 yıl
RAF ÖMRÜ



Paketleme Detayları
• 453 gr.

ZHE.01.C302120

7 EUR

5 gün stabil kalan ekstra hızlı aljinat.

Kullanım Alanları

- **Pediyatrik Odontoloji**
- Geçici kron ve köprüler
- Hareketli protezler ve kronlar
- Çalışma modelleri
- Sabit ve hareketli protezler için antagonist modeller

Özellikler

- Ekstra hızlı çalışma ve sertleşme süresi
- Tikotropik
- Mentollü çilek aromalı
- Fuşya, mor, açık mavi renklerde ve toz içermez

Zhermack
Dental

ZETALGIN
Aljinat

5 yıl
RAF ÖMRÜ



Paketleme Detayları
• 453 gr.

> Normal Set	ZHE.01.C301001	6 EUR
> Fast Set	ZHE.01.C301002	6 EUR
> Normal Set, Kromatik	ZHE.01.C301003	6 EUR
> Fast Set, Kromatik	ZHE.01.C301004	6 EUR

Özellikle Pediyatrik Odontoloji'de kullanılan aljinat.

Kullanım Alanları

- Geçici kron ve köprüler
- Hareketli protezler ve kronlar
- Çalışma modelleri
- Sabit ve hareketli protezler için antagonist modeller

Özellikler

- Yüksek boyutsal stabilite
- Extra hızlı çalışma ve sertleşme süresi
- Pembe, gri, yeşil renklerde ve toz içermez

DENTSPLY

BLUEPRINT
Aljinat



Paketleme Detayları
• 500 gr.

DTR.01.60501110

8 EUR

Blueprint, Dentsply'in son nesil aljinat ölçü maddesidir. Toz yapısının karıştırma sırasında tozlanmanın saf dışı bırakılması amacıyla özellikle formüle edilmiş olması, karışımı kolaylaştırmış ve çok uzun bir boyutsal sabitlik sunmuştur.

Blueprint, beş günlük boyutsal stabilite sunduğundan, yüksek kaliteli ölçüden yüksek kaliteli bir alçı model üretimine katkı sağlar.

- Yüksek ıslanabilirlik özelliği
- Anında sertleşme
- Tozsuz
- Kurşun içermez
- Tikotropik
- Hızlı ve normal sertleşme seçenekleri

ALJİNATLAR

Ölçü Maddeleri



ALGENIUX Aljinat

6 yıl
RAF ÖMRÜ



Paketleme Detayları
• 453 gr.

MAJ.01.A7000

6.7 EUR

Dental ölçüler için yüksek hassasiyetli yeni nesil aljinat.

Yeni ve rafine formülasyonu ölçü sonrası diş hekiminin detayı daha net görmesini ayrıca yüksek derecede esneklik ve yırtılma direnci daha iyi klinik sonuçlar alınmasını sağlar. Mükemmel derecede boyutsal stabilitesini koruma teknolojisiyle üretilmiştir. Bu sayede 5 gün (kilitli poşet içinde saklandığında) boyunca boyutsal stabilitesini korur.

Karıştırma Süresi	Çalışma Süresi	Bekleme Süresi	Defarmasyon İyileşme Süresi
 35"	 1' 40"	 3' 00"	97,1%



ALGINMAX Aljinat

6 yıl
RAF ÖMRÜ



Paketleme Detayları
• 453 gr.

MAJ.01.A2000

5.7 EUR

Elastik hassas ölçüler için aljinat.

- Kromatik aljinat üç renkli
- Tozsuz çalışma ortamı ve alçıya mükemmel uyum
- Mavi renk, vanilya veya nane tadında
- Yırtılmaya karşı yüksek dirençle kolay karıştırılabilme özelliği

Karıştırma Süresi	Çalışma Süresi	Bekleme Süresi	Defarmasyon İyileşme Süresi
 35"	 1' 20"	 2' 00"	96,5%



ALGINPLUS TROPICAL Aljinat (Sıcak İklimler için)

6 yıl
RAF ÖMRÜ



Paketleme Detayları
• 453 gr.

MAJ.01.A6000

5.7 EUR

Elastik hassas ölçüler için aljinat.

- Kromatik aljinat üç renkli
- Sarı renkte ve tropikal meyve tadında
- Tozsuz çalışma ortamı
- Sıcak iklimler için ideal sertleşme zamanı
- Yırtılmaya karşı yüksek direnç ve kolay karıştırılabilme özelliği

Karıştırma Süresi	Çalışma Süresi	Bekleme Süresi	Defarmasyon İyileşme Süresi
 35"	 1' 20"	 2' 00"	97,1%



ALGINKIT Aljinat (Ortodontik Amaçlı)

6 yıl
RAF ÖMRÜ



Paketleme Detayları
• 453 gr.

MAJ.01.A3000

5.7 EUR

Ortodontik amaçlı aljinat.

- Elastik hassas ölçüler için
- Sarı renkte ve tropikal meyve tadında
- Hızlı donma süresi ve mükemmel tadyıla genç hastalar için ideal
- Yırtılmaya karşı yüksek direnç ve kolay karıştırılabilme özelliği

Karıştırma Süresi	Çalışma Süresi	Bekleme Süresi	Defarmasyon İyileşme Süresi
 35"	 1' 10"	 1' 50"	95,5%

C SİLİKONLAR

Ölçü Maddeleri

Zhermack
Dental

ZETAFLW PUTTY Silikonlu I. Ölçü Maddesi



Paketleme Detayları
• 1600 gr. / 900 ml.

ZHE.01.C100800 **27.5 EUR**

Zetaflow Putty yüksek düzeyde hidrofilik ve akışkanlık düzeyine erişerek her türlü beklentinin üzerine çıkmaktadır.

- Eşsiz hidrofilik özellik
- Üstün yumuşak kıvam
- Başlangıç safhasında yumuşaklık
- Nihai sertlik
- %50 daha az katalizör kullanımı



Zhermack
Dental

ZETAFLW LIGHT Silikonlu II. Ölçü Maddesi



Paketleme Detayları
• 193 gr. / 140 ml. tüp

ZHE.01.C100810 **12 EUR**

Sabit protezler için düşük viskoziteli II. ölçü maddesi.

- Eşsiz hidrofilik özellik
- Üstün akışkanlık
- Katalizör ile ideal renk kontrastı
- Mavi renk
- Çift aşamalı teknik için idealdir
- Hidrofilik özelliği ile Gingival Sulkus içindeki nemli bölgelerin dahi çok net detayını verir

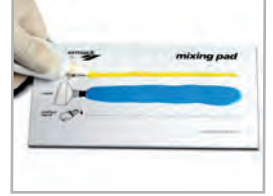

Zhermack
Dental

ZETAFLW CATALYST Katalizör



Paketleme Detayları
• 60 ml. tüp

ZHE.01.C100890 **10 EUR**

Zetaflow Putty ve Zetaflow Light Body ürünleri ile kullanılan katalizör jel.

- Homojen karıştırma kontrolü için sarı renk
- Negatif yan etki
- Zetaflow Putty ve Zetaflow Light Body ile renk kontrastı sayesinde homojen bir karışım elde edilmesini sağlamaktadır

Zhermack
Dental

ZETAFLW KIT C Silikon Kit



Paketleme Detayları
• Zetaflow Putty + Zetaflow Light + Katalizör

ZHE.01.C100850 **38 EUR**

C Silikon Kit.

- Eşsiz hidrofilik özellik
- Üstün yumuşak kıvam
- Başlangıç safhasında yumuşaklık
- Nihai sertlik
- %50 daha az katalizör kullanımı



Zhermack

Dental ürünlerini hemen almak için

www.dismalzemesi.com

online alışveriş sitemizi ziyaret edebilirsiniz...

C SİLİKONLAR

Ölçü Maddeleri

Zhermack
Dental

ZETAPLUS SOFT PUTTY

Silikonlu I. Ölçü Maddesi



Paketleme Detayları
• 1600 gr. / 900 ml.

ZHE.01.C100610

23 EUR

Hassas ölçümler için silikon bazlı I. ölçü maddesi.

- Zetaplus Soft macun kıvamında bir kondenzasyon silikonudur
- Başlangıçtaki yüksek akışkanlık özelliği ve donmadan sonra en uygun sertliğe erişmesi bu ürünü her türlü ölçü alma tekniğine uygun kılar
- Oranwash VL ile birlikte çift ölçü alma yönteminde kullanılan Zetaplus Soft, erişilebilecek sertliği sayesinde kaşık görevi üstlenir
- Zetaplus Soft yumuşak doku üzerindeki basıncı azaltır
- Zetaplus Soft çift karıştırma tekniğinde ikinci ölçü maddesinin viskozitesine uyum sağlar

Zhermack
Dental

ORANWASH VL

Silikonlu II. Ölçü Maddesi



Paketleme Detayları
• 193 gr. / 140 ml. tüp

ZHE.01.C100650

11.5 EUR

Hassas ölçümler için polisiloksan bazlı II. ölçü maddesi.

- Oranwash VL akıcı kıvamda çalışma ve donma süreleri kısa olan ikinci ölçü için kullanılan bir kondenzasyon silikonudur
- Çift ölçü tekniğinde iki aşamalı ölçü alımı için idealdir
- SAS (Syhthetic Amorphus Silicas) bileşenleri Oranwash VL diş eti dokularına tam olarak sızabilme olanağını sağlayan bir akışkanlık verir
- Hidro uyumluluğu sayesinde kan ve salyanın bulunması halinde dahi aktiftir

Zhermack
Dental

THIXOFLEX M

Medium C Silikon Ölçü Maddesi



Paketleme Detayları
• 193 gr. / 140 ml. tüp

ZHE.01.C100670

12.5 EUR

Düşük viskoziteli C-silikon ölçü materyali.

Hareketli protezlerin yüzeylerinin yeni malzemeye kaplanması işlemleri için ideal, iki viskoziteli tek aşamalı teknik veya iki aşamalı teknik için uygun kıvam. Akmayan tiksotropik özellik.

Zhermack
Dental

INDURENT GEL

Katalizör



Paketleme Detayları
• 60 ml. tüp

ZHE.01.C100700

10 EUR

Oranwash VL, Oranwash L ve Thixoflex M maddelerinin sertleşmesini sağlayan katalizör jel.

- Homojen karıştırma kontrolü için kırmızı renk
- Mükemmel akıcı özellik
- Çok yönlülük

Zhermack
Dental

ZETAPLUS VL INTRO KİT

C Silikon Kit



Paketleme Detayları

• Zetaplus Soft Putty + Oranwash VL + Indurent Gel

ZHE.01.C100740

34 EUR

Alışagelmiş C-silikon putty kıvamlara göre daha yumuşak I. ölçüsü ve daha akışkan II. ölçüsü sayesinde daha net ve daha ayrıntılı sonuçlar sağlar. Yüksek boyut stabilitesi sayesinde modeller 7 gün herhangi bir bozulmaya uğramadan sağlam kalır. Yüksek yırtılma ve kopma mukavemetine sahiptir.

C SİLİKONLAR

Ölçü Maddeleri



DUROSIL L Silikonlu I. Ölçü Maddesi



Paketleme Detayları
• 1600 gr. / 900 ml.

PRD.01.10001 **18 EUR**

Hassas ölçümler için silikon bazlı I. ölçü maddesi.

- Polisiloksan bazlı, mükemmel kıvam ve ideal sertlik özelliği
- Çok yüksek sıkışma direnci
- Silikat bileşiği %63,30
- Çift aşamalı teknik için uygun
- Mükemmel detay verme özelliği
- Mükemmel boyutsal stabilite
- Kolay kullanım ve doğal tat (karışık meyve)
- Hidrofilik yüzey özelliği ile daha detaylı sonuçlar
- Hidroksi - Polidimetilsiloksan %28,40



DUROSIL S Silikonlu II. Ölçü Maddesi



Paketleme Detayları
• 175 gr. / 140 ml. tüp

PRD.01.10002 **10 EUR**

Hassas ölçümler için polisiloksan bazlı II. ölçü maddesi. Yüksek sıkışma direnci, deformasyon sonrası tekrar şekil alma katalizör ile kromatik kontrast elde etme ve kolay karışım. Hafif kıvamı ve hidro uyumluluğu ile en ince detayların bile ideal ölçüsü.

- Eşsiz hidrofilik özellik
- Üstün akışkanlık
- Katalizör ile ideal renk kontrastı



PASTE HARDENER Katalizör



Paketleme Detayları
• 60 ml. tüp

PRD.01.10005 **9.5 EUR**

Durosil L ve Durosil S için katalizör.

- Mükemmel akıcı özellik
- Negatif yan etki
- Homojen karışım kontrolü için kırmızı renk

- | | |
|--------------------------------|-------------|
| + Renk | : Kırmızı |
| + Tat | : Nane |
| + Karıştırma süresi (san.) | : ≥ 30 |
| + Toplam çalışma süresi (san.) | : 75-130 |
| + Sertleşme süresi (san.) | : 75-130 |
| + Tutarlılık (mm) | : 35-45 |



DUROSIL KİT

DUROSIL L - DUROSIL S - PASTE HARDENER



Paketleme Detayları
• Durosil L + Durosil S + Paste Hardener + Karıştırma Kağıdı

PRD.01.10004 **29 EUR**

C Silikon Kit.

C SİLİKONLAR

Ölçü Maddeleri



ORMADENT PUTTY Silikonlu I. Ölçü Maddesi



Paketleme Detayları
• 1600 gr. / 900 ml.

MAJ.01.M1000 **19.5 EUR**

Hassas ölçümler için polisiloksan silikon bazlı I. ölçü maddesi.

- ISO 4823:1992, Tip 0 çok yüksek yoğunluklu (macunsu) silikon
- Yumuşak ve yapışmaz malzeme
- Yüksek sıkışma direnci ve deformasyon sonrası şekil alma
- Katalizör jel ile kromatik kontrast elde etme ve kolay karışım kontrolü
- Sentetik küresel silika dolgu bazlı Ormadent macunu formülasyonu ile maksimum akıcılık ve mükemmel stabilite
- Mükemmel ilk akıcılık ve son sertlik özelliği ile tüm ölçüm teknikleri için ideal sonuçlar



ORMAMAX Silikonlu II. Ölçü Maddesi



Paketleme Detayları
• 150 ml. tüp

> Ormamax Light	MAJ.01.M2010	10.5 EUR
> Ormamax Regular	MAJ.01.M2000	10.5 EUR

Hassas ölçümler için polisiloksan bazlı II. ölçü maddesi.

- ISO 4823:1992, Tip 2 (Regular) orta yoğunlukta ve Tip 3 (Light) düşük yoğunlukta silikon
- Yumuşak ve yapışmaz malzeme
- Çok yüksek sıkışma direnci ve deformasyon sonrası şekil alma
- Katalizör jel ile kromatik kontrast elde etme ve kolay karışım kontrolü
- İki aşamalı / yıkama tekniği ile **Ormadent Putty** ile birlikte kullanıldığında etkili sonuçlar elde etme
- **Ormadent Light**'in hafif kıvamı ve hidro uyumluluğu ile en ince detayların bile hassas ölçülerini almak mümkündür



ORMACTIVATOR Katalizör



Paketleme Detayları
• 35 ml. tüp yada 60 ml. tüp seçeneği

> 35 ml. Tüp	MAJ.01.M1090	6.5 EUR
> 60 ml. Tüp	MAJ.01.M1092	9.5 EUR

Ormadent Putty, Ormamax Light ve Ormamax Regular için katalizör.

- Kromatik konsantr elde etme ve kolay karışım kontrolü
- Mükemmel akıcı özellik
- Negatif yan etki



ORMAKIT C Silikon Kit



Paketleme Detayları
• Ormadent Putty + Ormamax Light + 60ml Ormactivator

MAJ.02.M1020 **30 EUR**

C Silikon Kit.

- Yumuşak ve yapışmaz malzeme
- Çok yüksek sıkışma direnci ve deformasyon sonrası şekil alma
- Katalizör jel ile kromatik kontrast elde etme ve kolay karışım kontrolü
- İki aşamalı / yıkama tekniği ile **Ormadent Putty** ile birlikte kullanıldığında etkili sonuçlar elde etme
- **Ormadent Light**'in hafif kıvamı ve hidro uyumluluğu ile en ince detayların bile hassas ölçülerini almak mümkündür



ZHE.02.C309030 **1.550 EUR**

modulmix

**MODULARITY IN
PERFECT UNION**

MODULMIX A SİLİKON KARIŞTIRMA CİHAZI

Piyasadaki tüm 5:1 ölçü maddeleri kartuşları ile uyumludur

Modulmix, karıştırma sürelerini önemli ölçüde kısaltarak ürün üzerinde işlem yapma sürenizi uzatır

- Elle çalışmaya göre daha hızlı ve daha homojen karışım imkanı
- Sağ veya sol elle kullanılabilen çalıştırma tuşları ile ergonomik çalışma imkanı sunar
 - 2 ayrı hız seçeneği tek tuş yardımıyla ayarlanır
Normal: 70 ml./min. & **Fast:** 155 ml./min.
- Sadece 3 saniyede kartuş değişimine imkan veren motorlu pistonlara sahiptir
 - Şeffaf kapak yardımı ile kartuşlardaki ölçü seviyesi gözlemlenir
 - 6 farklı renk seçeneği ile her klinik ortama uyum sağlar
 - Şık ve ergonomik tasarım
 - Tezgah üstü veya duvara monte versiyonları mevcuttur

Şık
tasarım



■ İki cihazı birleştirme imkanı



■ İdeal homojen karışım



■ Transfer uygulamasına uygun uçlar



■ Duvara monte tercihi

A SİLİKONLAR (CİHAZ UYUMLU)

Ölçü Maddeleri

Zhermack
Dental

HYDRORISE MAXI MONOPHASE NORMAL / FAST SET A Silikon Ölçü (Silikon Cihazlarına Uygun)



Paketleme Detayları (Normal yada Fast)

- 2x 380ml kartuş • 15x karıştırma ucu • 2x uç kilit aparatı
- 1x elastomer şırıngası • 15x intra oral uç

> 2x 380ml Kartuş / Normal	ZHE.01.C207040	140 EUR
> 2x 380ml Kartuş / Fast	ZHE.01.C207041	140 EUR

5:1 otomatik silikon cihazlarına uygun Monophase teknik için medium viskoziteli A-Silikon.

- İmplantoloji ile sabit ve hareketli protez ölçüleri
- Kişisel kaşıқта tek viskoziteli monophase teknik
- Tikotropik, biouyumlu, tatlı nane aromalı
- Yüksek yırtılma direnci ve mükemmel elastikiyet
- **Hyper - Hidrofilite** ile geliştirilmiş ıslanabilme

Zhermack
Dental

HYDRORISE MONOPHASE FAST SET A Silikon Ölçü (Silikon Cihazlarına Uygun)



Paketleme Detayları

- 2x 50ml kartuş
- 6x karıştırma ucu

> 2x 50ml Kartuş / Normal	ZHE.01.C207006	43 EUR
> 2x 50ml Kartuş / Fast	ZHE.01.C207007	43 EUR

5:1 otomatik silikon cihazlarına uygun Monophase teknik için medium viskoziteli A-Silikon.

- İmplantoloji ile sabit ve hareketli protez ölçüleri
- Kişisel kaşıқта tek viskoziteli monophase teknik
- Tikotropik, biouyumlu, tatlı nane aromalı
- Yüksek yırtılma direnci ve mükemmel elastikiyet
- **Hyper - Hidrofilite** ile geliştirilmiş ıslanabilme

Zhermack
Dental

HYDRORISE MAXI HEAVY BODY NORMAL / FAST SET A Silikon I. Ölçü (Silikon Cihazlarına Uygun)



Paketleme Detayları (Normal yada Fast)

- 2x 380ml kartuş • 15x karıştırma ucu
- 2x uç kilit aparatı

> 2x 380ml Kartuş / Normal	ZHE.01.C207042	140 EUR
> 2x 380ml Kartuş / Fast	ZHE.01.C207043	140 EUR

5:1 otomatik silikon cihazlarına uygun Heavy Body viskoziteli A-Silikon

- Tek aşamalı ölçü tekniğinde, kaşık içine doldurulup; Light Body ölçü maddeleri ile kombine edilir
- Tikotropik, bio uyumlu, tatlı nane aromalı
- Yüksek yırtılma direnci ve mükemmel elastikiyet
- **Hyper - Hidrofilite** ile geliştirilmiş ıslanabilme

Zhermack
Dental

HYDRORISE MAXI PUTTY NORMAL / FAST SET A Silikon I. Ölçü (Silikon Cihazlarına Uygun)



Paketleme Detayları (Normal yada Fast)

- 2x 380ml kartuş • 15x karıştırma ucu
- 2x uç kilit aparatı

> 2x 380ml Kartuş / Normal	ZHE.01.C207044	119 EUR
> 2x 380ml Kartuş / Fast	ZHE.01.C207045	119 EUR

5:1 otomatik silikon cihazlarına uygun Putty viskoziteli A-Silikon.

- Sabit protezlerde Light / Extra Light ile çift ya da tek aşamalı ölçü tekniği
- Bio uyumlu, tatlı nane aromalı, mavi renk
- Yüksek yırtılma direnci ve mükemmel elastikiyet
- **Hyper - Hidrofilite** ile geliştirilmiş ıslanabilme

A SİLİKON I. ÖLÇÜ

Ölçü Maddeleri

Zhermack
Dental

ELITE P&P PUTTY FAST SET

A Silikon I. Ölçü



Paketleme Detayları

- 250 ml. Baz • 250 ml. Katalizör

ZHE.01.C206001 44 EUR

Sabit protezler için yüksek viskoziteli elle karışan A Silikon I. ölçü maddesi.

- 1:1 karışım oranı
- Uzun çalışma süresi
- Oral kavitede kısa performans
- Final sertliği 60 shore A
- Bio uyumlu
- Yüksek yırtılma direnci ve mükemmel elastik geri dönüşüm
- Yüksek boyutsal stabilite
- 3 yıl raf ömrü

Zhermack
Dental

HYDRORISE PUTTY FAST SET

A Silikon I. Ölçü



Paketleme Detayları

- 300 ml. Baz • 300 ml. Katalizör

ZHE.01.C207011 82 EUR

Sabit protezler için yüksek viskoziteli elle karışan A Silikon I. ölçü maddesi.

- Tek ya da çift aşamalı ölçü tekniği
- Bio uyumlu, tatlı nane aromalı, tiksotropik
- Yüksek yırtılma direnci ve mükemmel elastik geri dönüşüm
- Hyper-hidrofilite ile geliştirilmiş ıslanabilme
- 3 yıl raf ömrü

Zhermack
Dental

ELITE IMPLANT MEDIUM BODY

Steril İmplant Ölçü Maddesi



Paketleme Detayları

- 50 ml. kartuş • Karıştırma Ucu
- Intra Oral Uç • Saklama Poşeti

ZHE.01.C204000 44 EUR

İmplant ölçü maddesi.

- Steril
- Radyoopak
- Bio uyumlu
- Class II A
- Boyutsal stabilite
- Mavi renk

DENTSPLY

UNIVERSAL TRAY ADHESIVE

A Silikon Kaşık Adezivi



Paketleme Detayları

- 10 ml. Şişe

ZHE.01.C700025 8,5 EUR

Metal kaşıklarda kullanılan A silikon kaşık adezivi.

- Kolay kullanım
- Açık mavi renk
- Kalınlık yaratmaz
- Kaşıklara mükemmel tutunma

A SİLİKON II. ÖLÇÜ

Ölçü Maddeleri

Zhermack
Dental

ELITE P&P LIGHT FAST SET A Silikon II. Ölçü



Paketleme Detayları

- 2x 50ml kartuş • 6x karıştırma ucu

ZHE.01.C206011

27 EUR

Sabit protezler, iki vizkozite ile tek ya da çift aşamalı teknik ile kullanılır.

- 1:1 karışım oranı ve uzun çalışma süresi
- Turuncu renk
- Hidrofilik
- Bio uyumlu
- Yüksek yırtılma direnci ve mükemmel elastik geri dönüşüm
- Yüksek boyutsal stabilite
- 3 yıl raf ömrü

Zhermack
Dental

COLORBITE ROCK A Silikon Kromatik Kapanış Ölçü Maddesi



Paketleme Detayları

- 2x 50ml kartuş • 12x karıştırma ucu

ZHE.01.C200760

41 EUR

A silikon kromatik kapanış ölçüsü

- **Final sertliği:** 95 Shore A
- **Ekstra hızlı:** Oral kavitede 45 sn
- Sıcaklık farkına göre renk değişme özelliği
- Centric, protrusyon ya da lateral kayıtlar
- Gnatolojik değerlendirme
- Graniocervikal mandibular rahatsızlık teşhis değerlendirmesi
- Ortodontik merkezi oklüzyon

Zhermack
Dental

HYDRORISE LIGHT BODY NORMAL / FAST SET A Silikon II. Ölçü



Paketleme Detayları (Normal yada Fast)

- 2x 50ml kartuş • 12x karıştırma ucu

> Normal Set ZHE.01.C207000

43 EUR

> Fast Set ZHE.01.C207001

43 EUR

Sabit protezler için düşük viskoziteli Hyperhidrofilik A Silikon.

- Tek ya da çift aşamalı ölçü tekniği
- Bio uyumlu, tatlı nane aromalı, tiksotropik
- Yüksek yırtılma direnci ve mükemmel elastikiyet
- **Hyper - Hidrofilite** ile geliştirilmiş ıslanabilme

Zhermack
Dental

HYDRORISE EXTRA LIGHT BODY FAST SET A Silikon II. Ölçü



Paketleme Detayları

- 2x 50ml kartuş • 12x karıştırma ucu

ZHE.01.C207003

43 EUR

Sabit protezler için düşük viskoziteli Hyperhidrofilik A Silikon.

- Tek ya da çift aşamalı ölçü tekniği
- Bio uyumlu, tatlı nane aromalı, tiksotropik
- Yüksek yırtılma direnci ve mükemmel elastikiyet
- **Hyper - Hidrofilite** ile geliştirilmiş ıslanabilme

A SİLİKON AKSESUARLAR

Zhermack
Dental

ELITE CORD

Retraksiyon İpi



Paketleme Detayları

Set: • 5x 275 cm. (000, 00, 0, 1, 2)
Tek: • 275 cm.

>Set ZHE.01.C610001 **83 EUR**
>Tek ZHE.01.C610000 **17.5 EUR**

Gingiva bölgesinde kullanılan kanama durdurucu iplik.

- %100 pamuk elyaf
- Bağlı örgü yapısı
- 5 ayrı kalınlıkta

Zhermack
Dental

MIXING PAD

Karıştırma Kağıdı



Paketleme Detayları

• 1x 20 yaprak

ZHE.01.C207201 **3.7 EUR**

Zhermack
Dental

DISPENSER D2

Kartuş Tabancası



ZHE.01.C202100 **93.5 EUR**

A silikon II. ölçü maddelerini homojen ve eşit miktarda karıştırmada kullanılan dispenser.

DOCHEM

DISPENSER

Silikon Kartuş Tabancası



DIT.01.A16849 **32 EUR**

A silikon II. ölçü maddelerini homojen ve eşit miktarda karıştırmada kullanılan dispenser.

Zhermack
Dental

DYNAMIC-STATIC MIXERS

Karıştırma Ucu



Paketleme Detayları

Set: • 1x 50 adet

ZHE.01.C205530 **60 EUR**

Maxi sistemler için karıştırma ucu.

Zhermack
Dental

MIXING TIPS

Karıştırma Ucu



Paketleme Detayları

Set: • 1x 48 adet

ZHE.01.C202070 **38.5 EUR**

Tüm Elit kartuşlar için küçük / sarı renk karıştırma ucu.

Zhermack
Dental

ORAL TIPS

Karıştırma Ucu



Paketleme Detayları

Set: • 1x 48 adet

ZHE.01.C202090 **22 EUR**

Tüm sarı karıştırma uçları için.

ÖLÇÜ KAŞIKLARI



BARIYERLİ DELİKLİ Ölçü Kaşığı



- Paketleme Detayları (Tek)**
- U1, U2, U3, U4, U5, U6 (Üst)
 - L1, L2, L3, L4, L5, L6 (Alt)

MDS.01.6000 **7 EUR**



BARIYERLİ Düz Ölçü Kaşığı



- Paketleme Detayları (Tek)**
- U1, U2, U3, U4, U5, U6 (Üst)
 - L1, L2, L3, L4, L5, L6 (Alt)

MDS.01.6005 **7 EUR**



BARIYERSİZ DELİKLİ Ölçü Kaşığı



- Paketleme Detayları (Tek)**
- U1, U2, U3, U4, U5, U6 (Üst)
 - L1, L2, L3, L4, L5, L6 (Alt)

MDS.01.6011 **8 EUR**



BARIYERSİZ DELİKSİZ Düz Ölçü Kaşığı



- Paketleme Detayları (Tek)**
- U1, U2, U3, U4, U5, U6 (Üst)
 - L1, L2, L3, L4, L5, L6 (Alt)

MDS.01.6009 **8 EUR**



DELİKLİ Ölçü Kaşığı Seti



- Paketleme Detayları**
- U1, U2, U3, U4, U5, U6 (Üst)
 - L1, L2, L3, L4, L5, L6 (Alt)

MDS.01.6005KİT **79 EUR**



DÜZ Düz Ölçü Kaşığı Seti



- Paketleme Detayları**
- U1, U2, U3, U4, U5, U6 (Üst)
 - L1, L2, L3, L4, L5, L6 (Alt)

MDS.01.6000KİT **79 EUR**

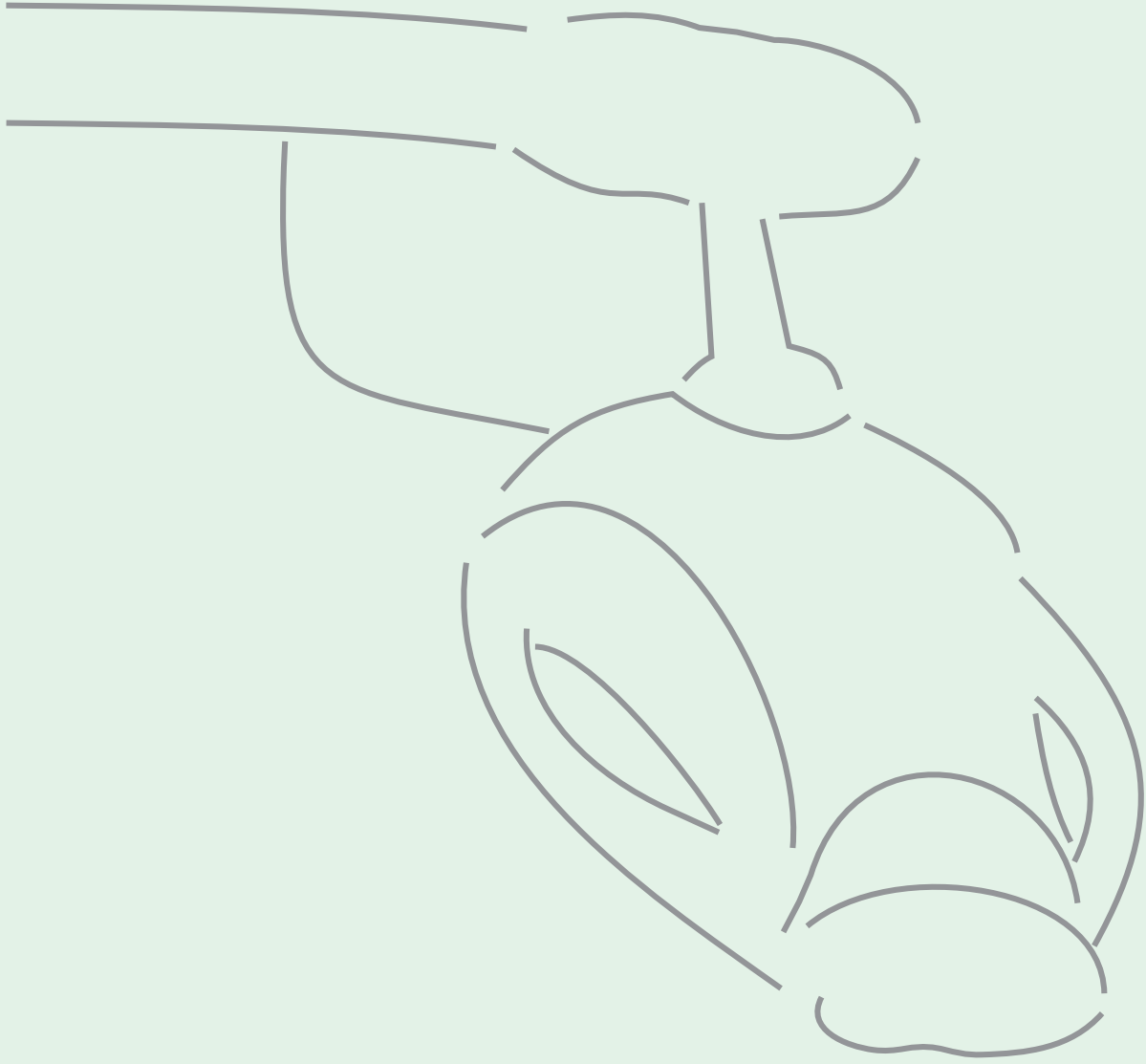

KOZMETİK VE BEYAZLATMA

PHILIPS
ZOOM!

Beyazlatma

Ofis ve ev tipi beyazlatmada mükemmel yenilikler

Philips Zoom hastalar tarafından talep edilen
1 numaralı beyazlatma markasıdır.
Bu nedenle sadece Philips Zoom her hastanın
ihtiyaçlarına uygun tedavi seçenekleri ile
ışıldayan sonuçlar verir.

Dişleriniz
"45 dakikada*"
8 ton beyazlık
kazanacak...

* Sadece ışığa maruz kalınan süre.
Süreç içerisinde hazırlık için ayrıca
zamana ihtiyaç vardır.



* ABD'de

PHILIPS
ZOOM!

Beyazlatma



ZOOM WHITESPEED Profesyonel Beyazlatma Sistemi

DCS.02.ZME3000

2.499 EUR

Ayarlanabilir ışık şiddeti ve LED ışığı teknolojisi ile **Philips ZOOM White Speed** cihazı kliniğinizde daha az sürede daha mükemmel sonuçlar elde etmenizi sağlayacak. 45 dakika içerisinde 8 tona kadar beyazlatma...

Zoom uygulaması oldukça basit bir işlemdir. Başlangıçta dudakların ve diğer yumuşak dokuların korunması için kısa bir izolasyon gerçekleştirilir. Daha sonra klinik hazırlıkların ardından dişlere **ZOOM Beyazlatma Jeli** uygulanır ve bu jelin aktivasyonu için **ZOOM ışın uygulaması** yapılır. Son olarak yaklaşık beş dakika kadar **Relief ACP jeli uygulanır*** ve **Zoom beyazlatma uygulaması** böylece tamamlanmış olur.

* Gerektiği taktirde **Relief ACP** jelini işlemden önce veya işlem aralarında da kullanabilirsiniz.

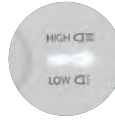

Ayarlanabilir Işık Yoğunluğu

Hassas hastalar için ışık yoğunluğu düşük, orta ve yüksek olarak ayarlayabilirsiniz böylece her hastanın daha konforlu bir tedavi yaşamasını sağlayabilirsiniz.



Işık Kaynağı Ömrü

İleri Philips mavi LED teknolojisi yaklaşık 50.000 saatlik kullanım sunarak, maliyeti, aksama süresini ve eski Philips Zoom sistemlerine göre enerji tüketimini %40 azaltır.

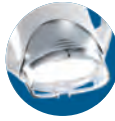

Arttırılmış Işık Yoğunluğu

Beyazlatma LED Akselerotörü güvenliği tehlikeye atmadan, en yakın rakip profesyonel beyazlatma lambasına göre %100 daha yoğun ışık verir.



Geliştirilmiş Ergonomi

Şık ve yeni tasarımı ile güç kablosunu, ayak altından ve gözden uzak tutarak, güç kaynağının etrafına sararak uygun şekilde saklayabilirsiniz. Denge ağırlığı lambayı yerine yerleştirmenizi kolaylaştırır, tepelikler kullanım esnasında daha iyi kavramanız için geliştirilmişlerdir. Daha büyük tekerlekler, daha kolay hareket etmenizi sağlar.

Cihaz tipi	: Koltuk yanı beyazlatma lambası
Ampül tipi	: LED
Cihazın ışık ömrü	: 50.000 saatten fazla, 2 yıl garanti
Güç kaynağı	: 100-240 V, 50-60 Hz
Dalga boyu	: 400-505nm.

PHILIPS
ZOOM!

Beyazlatma

PHILIPS
ZOOM!

ZOOM WHITESPEED
Ofis Tipi Beyazlatma Sistemi



> Tek Hastalık Kit	DCS.01.ZME2668	95 EUR
> İki Hastalık Kit	DCS.01.ZME2665	225 EUR

Philips Zoom WhiteSpeed beyazlatma cihazı ile birlikte kullanılmakta olup, tek ve iki hastalık kit olmak üzere ofis tipi beyazlatma setidir.

Tek Hastalık Kit içeriği

- 1 adet %22 karbamide peroxide **NiteWhite** şırınga
- Bariyer için silindir (Rulo pamuk ve çip)
- Ekartör (Ağız açacağı)

İki Hastalık Kit içeriği

- 2 adet %22 karbamit peroxide **NiteWhite** şırınga
- Bariyer için silindir (Rulo pamuk ve çip)
- Ekartör (Ağız açacağı)
- Plak ve plak saklama kabı
- %25 Hidrojen Peroksit ofis tipi jel

PHILIPS
ZOOM!

DASH
Ofis Tipi Beyazlatma Ajanı



DCS.01.DSE1001 **78 EUR**

Kolay kullanımı herhangi bir ışık kaynağına ihtiyaç duymayan ofis beyazlatma sistemi. Dash 1 saat içerisinde, dişlere kolayca farkedilebilen bir beyazlık kazandırır. Benzersiz %30'luk hidrojen peroksit formülü, karışım veya soğutmaya gerek bırakmayan kolay kullanım ve stabilite sağlar. Dash ekonomik bir üründür ve tasarruf arayan hastalar için idealdir.

Paketleme Detayları

- 1x Retraktör • 1x Isırma bloğu (dil iteçegi) • 2x Özel rulo pamuk
- 2x Paket gazlı bez reflektör kılıfı (yüzey örtücü) • 1x **Liquidam** (diş eti koruyucusu) şırıngası • 2x Beyazlatma hızlandırıcı **Swab** • 1x **Dash** %30 hidrojen peroksit jel (2 adet uç) • 1x **Relief ACP** (hassasiyet ve oral bakım jeli) • 1x Cerrahi aspiratör

PHILIPS
ZOOM!

Beyazlatma

EV TİPİ BEYAZLATMA SETLERİ



PHILIPS
ZOOM!

NITEWHITE
Ev Tipi Beyazlatma Sistemi



Paketleme ve İçerik Detayları

Mini Kit

- 3 çift 2.4cc şırınga (9 gece)
- 3 adet karıştırma ucu ve %10-16 ve 22 karbomit peroxide seçenekleri

Standart Kit

- 6 çift 2.4cc şırınga (18 gece)
- 6 adet karıştırma ucu ve %10-16 ve 22 karbomit peroxide seçenekleri

Deluxe Kit

- 9 çift 2.4cc şırınga (27 gece)
- 9 adet karıştırma ucu ve %10-16 ve 22 karbomit peroxide seçenekleri

> Mini Kit	DCS.01.ZNWEF1011	25 EUR
> Standart Kit	DCS.01.ZNWEF1013	46 EUR
> Deluxe	DCS.01.ZNWEF1014	64 EUR

Potasyum Nitrat etkinliği ile desteklenen kalsiyum fosfat teknolojinin birlikte kullanıldığı, mikroskobik diş yüzeyi çatlaklarını doğal olarak dolduran ve mine yüzeyini pürüzsüzleştirerek yüzey parlaklığını artırıcı etki ile ön plana çıkan ilk patentli beyazlatma sistemidir. Gri ve tetrasiklin lekeler için en iyi ürün olan **Philips Zoom NiteWhite**, apareyleri gece kullanmak isteyen hastalar için uygundur.

PHILIPS
ZOOM!

DAYWHITE
Ev Tipi Beyazlatma Sistemi



Paketleme ve İçerik Detayları

Mini Kit

- 3 çift 2.4cc şırınga (9 gece)
- 3 adet karıştırma ucu ve %9,5 ve 14 hidrojen peroxide seçenekleri

Standart Kit

- 6 çift 2.4cc şırınga (18 gece)
- 6 adet karıştırma ucu ve %9,5 ve 14 hidrojen peroxide seçenekleri

Deluxe Kit

- 9 çift 2.4cc şırınga (27 gece)
- 9 adet karıştırma ucu ve %9,5 ve 14 hidrojen peroxide seçenekleri

> Mini Kit	DCS.01.ZDWEF1001	25 EUR
> Standart Kit	DCS.01.ZDWEF1003	46 EUR
> Deluxe	DCS.01.ZDWEF1004	64 EUR

Günlük sadece 30 dakikalık iki uygulama sonucu Hidrojen Peroksidin güvenli ve etkin işlem kabiliyeti ile bembeyaz bir gülümseme...

Sarı ve kahverengi lekeler için en iyi ürün olan Philips Zoom DayWhite, dişlerini gıcırdatan ya da beyazlatma apareylerini daha kısa süre takmak isteyen hastalar için uygundur.

PHILIPS ZOOM!

RELIEF ACP KIT Hassasiyet Giderici Jel



Paketleme Detayları
• 4x 2.4 gr. şırınga

DCS.01.PVE1602 **30 EUR**

Relief ACP Kit FDA onaylı, çift yönlü hassasiyet giderici üründür. **Amorf Kalsiyum Fosfat (ACP)** ve florürün uzun vadeli etkisi ile potasyum nitratin hızını birleştiren bu yüksek verimli jel, ofis tipi beyazlatma adaylarının ön tedavisi için uygundur.

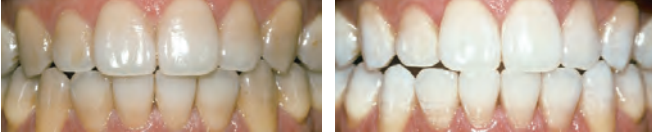

PHILIPS ZOOM!

ZOOM WHITENING PEN Kalem Tipi Beyazlatma



Paketleme Detayları
• 2 adet özel kalem

DCS.01.ZME2675 **55 EUR**

Zoom Whitening beyazlatma kalemi profesyonel uygulamalara müthiş bir yenilik olarak eklenmiştir. Bu basit ilave, kolay uygulama kalemi ile rutin beyazlatma tedavisinin sonuçlarını evde, işte veya hareket halinde bile koruma imkanı sağlar.

- Zoom gülümsemesini devam ettirmek için
- **5.25% hidrojen peroksit** formülü
- Dişe direk uygulanabilir
- Kullanımı kolay kilitlenebilir kalem tipi aplikatör
- Nane tadında



EASY-VAC VAKUUM FORMER Gece Plağı Hazırlama Cihazı



MDE.02.10000 **495 EUR**

Easy Vac yeni ve yenilikçi bir vakum cihazıdır. Fark yaratan özelliği mini pompası sayesinde az yağ ile çalışmasıdır. Vakumlama esnasında gürültü çıkarmaz ve her kalınlıktaki gasket ile çalışmaya uygundur...

- 180° dönebilen ısıtma platformu
- Çalışma esnasında kullanımı kolaylaştıran tutamaklar
- Isıtma ve soğutma işlemleri için zaman ayarı
- Gasketler ısıtılırken vakumun çalışmasını engelleyen veya vakum çalışırken diğer fonksiyonları kapatan anahtar sistemi
- Kalınlığı 0,05 mm ile 4 mm arasında değişen gasket seçenekleri



GASKET Plak



MDE.01.10001 **26 EUR**

Beyazlatma ve bruksizimde kullanılan gece plağı...

Ebatlar (Siparişinizi ebatlara göre verebilirsiniz)

- 0.5mm 30 adet
- 1.0mm 25 adet
- 1.5mm 15 adet
- 2.0mm 12 adet
- 3.0mm 8 adet
- 4.0mm 6 adet

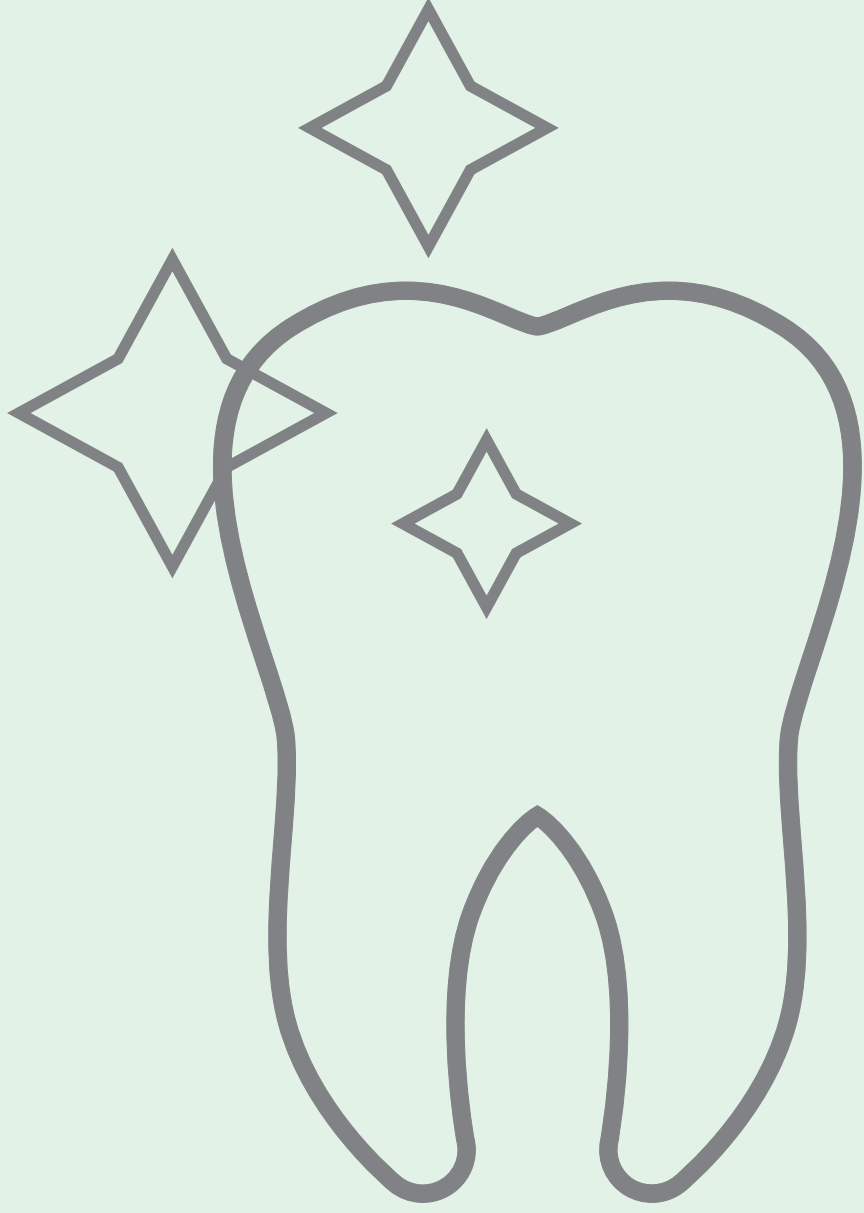

KORUYUCU ÜRÜNLER

PROFESYONEL KORUMA KALKANI

ProShield®
varnish

5% sodyum florid vernik

Koruyucu Diş Hekimliği çürük önleme tedavisinde etkin bir uygulama yöntemi TCP (Tri Kalsiyum Fosfat) içeren ProShield® White Varnish flor, kalsiyum ve fosfat bileşenleri içerir. Diş yüzeyindeki çatlak ve fisürleri fırça yardımıyla sürülüp doldurularak yüksek bir koruma sağlar.

PROFESYONEL HASSASİYET GİDERİCİ



Made
in
Germany
-best quality
-high standards



www.presidentdental.com

President Dental Türkiye Tel: 0312 231 64 85 info@presidentdental.com

www.facebook.com/presidentdentalstudyclub adresinden takip edebilirsiniz...



PROSHIELD VARNISH

Sodyum Florid Vernik



Paketleme Detayları

- Standart Paket: 32 adet 0,4ml. tek kullanımlık aplikatörlü vernik
- Bulk Paket: 200 adet 0,4ml. tek kullanımlık aplikatörlü vernik

> Bulk Paket	PRD.01.30000	170 EUR
> Standart Paket	PRD.01.30100	35 EUR

ProShield Varnish, ağız kuruluğu, kök çürüğü, dentinin veya sementum'un açığa çıkması sebebiyle oluşan yüksek hassasiyeti giderir. Tek kullanımlık hijyenik paketlerdedir. Çapraz enfeksiyon riskini ortadan kaldırır. Sakız aroması ve minimum yeme-içme kısıtlaması ile yüksek hasta memnuniyeti sağlar.

ProShield Varnish, geleneksel tedavilerden farklı olarak hız ve kullanım kolaylığı sunar. Tedaviden önce profi uygulamaları gerektirmez. Ağız sıvısıyla temas ederek 6-8 saat boyunca flüorid salınımı yapar.

Bileşim

- Reçine
- Sodyum Florür %5
- Etanol
- Klisitol
- TCP (Trikalsiyum Fosfat)



TOPEX NEUTRAL PH FLUORIDE JEL

Naturel Flor Jel



Paketleme Detayları

- 480 ml. Tüp

> Mint	SLT.01.AD31130	15 EUR
> Pina Colada	SLT.01.AD31131	15 EUR
> Strawberry	SLT.01.AD31132	15 EUR

%2 Sodyum Florid (%0.9 florid iyon). Nötr pH (6.5-7.5). Hafif hava içeren jel ile 4 dakika da uygulanan formül. Her şişede 100'den fazla tek kaşıklık flor uygulamasını garanti eder.

- Restorasyonların aşınması ve donuklaşması riskini azaltır
- Asidik floridlere, cam bazlı reçinelere, kozmetik restorasyonlarda toleranssız olan ve düşük tükürük akışı olan hastalar için idealdir
- Kusma ve yutma refleksini azaltır, ağızdan kolayca temizlenir
- Radyasyon, kemoterapi tedavisi gören veya belirli medikasyonları kullanan bu yüzden Xerostomia olan hastalar için tercih edilir
- Nane, pina colada ve çilek tadlarında



TOPEX TAKE HOME FLOR JEL

%0,4 Kalay İçerikli Flor Jel



Paketleme Detayları

- 129 ml. Tüp

SLT.01.AD30210	9 EUR
----------------	-------

%0.4 kalaylı florid. Yoğun, berrak jel. Renklendirici ve alkol içermez. Kolay açılabilir flip-top tüp paket.

- Çürümeye yol açan mikrobik süreci engeller; zayıf mineleri tekrar mineralize ederek çürükleri önlemeye katkıda bulunur
- Bir uygulama kaşığı veya diş fırçası ile kolayca uygulanabilir
- Alerjik reaksiyonları engeller
- Kullanımı kolaydır ve kirliliğe yol açmaz
- Muhafazayı kolaylaştırmak için dik duruşa sahiptir
- Yüksek hasta kabulü sağlar
- Sakız, meyve ve nane tadlarında

KORUYUCU ÜRÜNLER



FLOR KAŞIĞI



Paketleme Detayları
• 50 adet

PRD.01.2220101 **8 EUR**

Renkli, çeşitli boylarda, yüksek kaliteli flor kaşıkları; dış kenarlarına uyumlu olarak tasarlanmıştır ve flor tedavilerinde olağanüstü hasta konforu sağlar.

- Anatomik desen
- Derin kanallar florürün taşmasını engeller
- Uzun el tutamaçları
- Çeşitli renkleri ile boyutları ayırt etme kolaydır



DUAL ARCH Tek Kullanımlık Çift Flor Kaşığı



Paketleme Detayları
• 50 adet (Florürlü veya Florürsüz seçenekleri)

SLT.01.AD32011 **27 EUR**

Dış yüzeyde vakum yalıtımı, ısırma yüzeylerinde diş anatomisine uygunluk. Kilitlemeli tutamaçlar, boyutlara göre farklı renkler ve 4 farklı boyut.

- Tam olarak ölçüm alınması için jeli ulaşılması zor yüzeylere doğru zorlayacak bir tasarıma sahiptir
- Hastanın ağızına yerleştirme ve çıkarma işlemini kolaylaştırır
- Pedo (yeşil), küçük (sarı), orta (beyaz) ve büyük (mavi) boylarda



ASEPT Koruyucu Gözlük



Paketleme Detayları
• 1 adet

SLT.01.23030 **16 EUR**

Emniyetli plastik camlar, çok hafif, yüksek kaliteli koruyucu gözlük.

- Yan siperleri olan şeffaf plastik lensler
- Görsel müdahalesi olmaksızın mükemmel koruma
- Her yüz yapısına uygunluk



SINGLE ARCH Tekli Flor Kaşığı



Paketleme Detayları
• 100 adet

SLT.01.AD32101 **22 EUR**

Çevresel vakum yalıtımı. Isırma yüzeylerinde oluklu anatomi. Doğal eğim ve pürüzsüz yükselti için uygun tasarım.

- Florid bütünlüğünü korur
- Tam bir uygulama için her bölgeye ulaşır
- Hastaya rahatlık sağlar
- Kesikleri engeller ve her boyuttaki diş yapısı için uygun tipleri mevcuttur
- Küçük, orta ve büyük boy seçenekleri

DIŞ ÜNİTLERİ ÖLÇÜ MADDELERİ **FREZLER** OTOKLAV VE ATAÇMANLARI
KOMPRESÖRLER LABORATUVAR CİHAZLARI **TEK KULLANIMLIK ÜRÜNLER**
İMLANT KOZMETİK VE BEYAZLATMA **TESVİYE VE POLİSAJ**
GÖRÜNTÜLEME SİSTEMLERİ EĞİTİM ARAÇLARI **ENDODONTİ**
PROTEZ ÜRÜNLERİ **KORUYUCU ÜRÜNLER**
DİNAMİK EL ALETLERİ RESTORATİF MATERYALLER STERİLİZASYON, DEZENFEKTAN ve ENFEKSİYON KORUMA
KLİNİK CİHAZLAR LABORATUVAR SARF MALZEMELERİ **bir tıkla binlerce diş malzemesi**
CERRAHİ EL ALETLERİ www.dismalzemesi.com

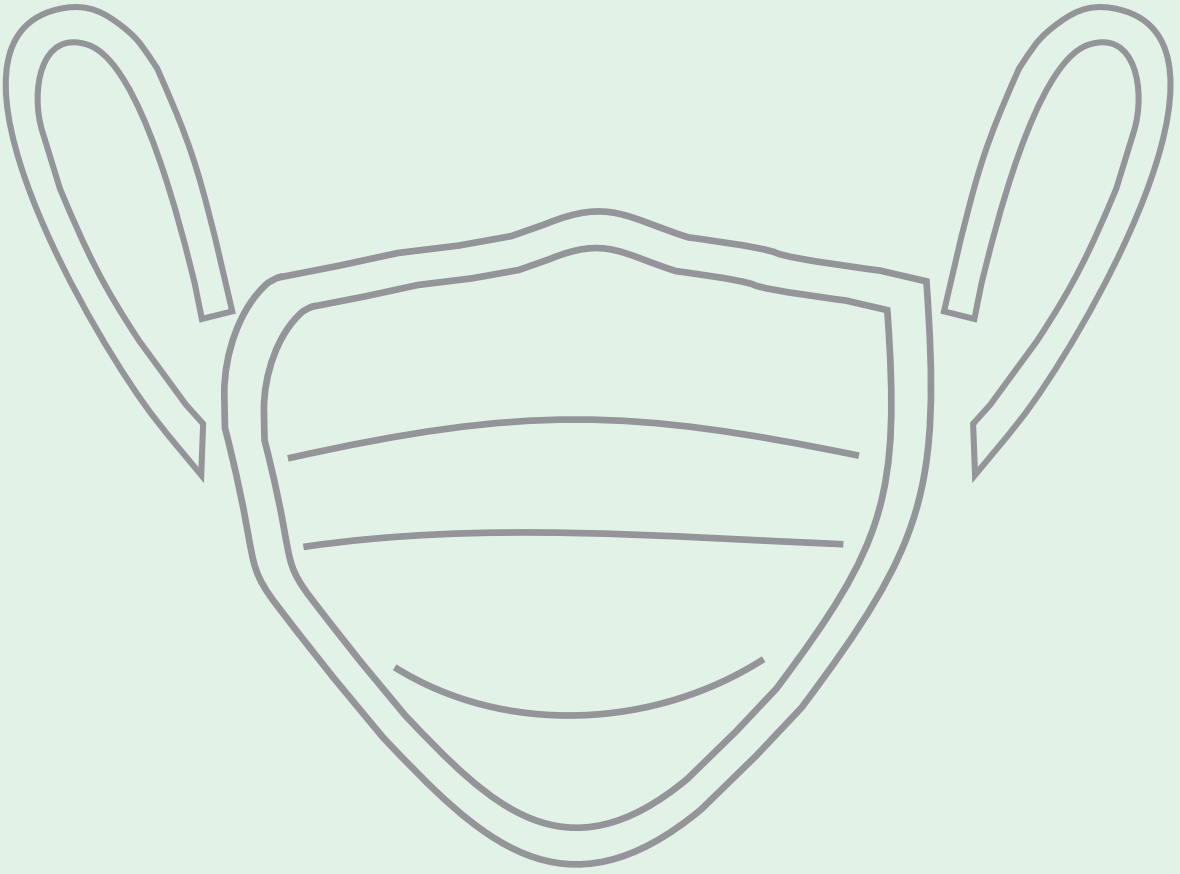

TEK KULLANIMLIK ÜRÜNLER

TEK KULLANIMLIK ÜRÜNLER



DENTAL MASK Dental Maske



Paketleme Detayları

- 50 adetlik paketlerde mavi, yeşil ve beyaz renk seçenekleri

PRD.01.10061

3.8 EUR

3 katlı korumalı dental maske.

- Fiberglass, latex içermez
- Ayarlanabilir burun kısmı, yumuşak ve yuvarlatılmış kulak bağları
- %99.5 bakteri filtrasyonu ile koruma
- Sıvı yalıtımlı katman
- Tek pileli eşsiz tasarımı sıvının havuz gibi toplanmasını engelleyerek kontaminasyon riskini azaltır



COM-FIT FLUID MASK Dental Maske



Paketleme Detayları

- Suya Dayanıklık 50 adet
- Koruyucu Kalkanlı 25 adet

> 50'lik

SLT.01.20328

51.5 EUR

> 25'lik

SLT.01.20324

11.5 EUR

İki aşamalı delnet film bariyerleri ile üstün sıvı korumasını mükemmel tenefüs rahatlığı ile birleştirir.

- 0.1 micronda %99 PFE filtrasyonu
- Yumuşak ve rahat tasarım
- Kulak lastiği veya bağcıklı tipleri
- Mavi renkte



ROLLER BIBS Hasta Önlüğü



Paketleme Detayları

- 80 adetlik rulo, 50x60 cm.

DIS.01.MA1030

7.5 EUR

- Kullanışlı, pratik ve arkadan boyun bağlamalı
- Mükemmel emiş güçlü su geçirmez polietilen kaplı alt yüzey
- Farklı renk seçenekleri

SVENSKA DENTORAMA AB

Jumbo Önlük Tutacağı



Paketleme Detayları

- Farklı renklerde 100 adet

SVE.01.AUX075

12 EUR



SAKŞIN Tükürük Emici



Paketleme Detayları

- 100 adet

MDS.01.6100

3.2 EUR



SAKŞIN Tükürük Emici



Paketleme Detayları

- 100 adet

ASA.01.2900E

2.9 EUR

TEK KULLANIMLIK ÜRÜNLER



OTOKLAV POŞETİ

steril



> 200mt x 50mm	PRD.01.10070	10 EUR
> 200mt x 75mm	PRD.01.10071	14.5 EUR
> 200mt x 100mm	PRD.01.10072	19.5 EUR
> 200mt x 150mm	PRD.01.10073	29 EUR
> 200mt x 200mm	PRD.01.10074	38.5 EUR
> 200mt x 250mm	PRD.01.10075	51.5 EUR
> 200mt x 300mm	PRD.01.10076	59.5 EUR

Açık mavi polyster / polypropylen ile birlikte beyaz medikal kağıttan üretilmiştir. Buhar veya ETO (etilen oksit) ile değişen kimyasal renk göstergesi ile ideal ve güvenilir bir sterilizasyon işlemi sağlar.



ASSURE PLUS Kendinden Yapışkanlı Otoklav Poşeti



Paketleme Detayları

• 200 adet

> 85 x 165 mm SLT.01.83000 **16.5 EUR**

- Benzersiz kendinden soyulan indikatör
- İkili dış sıcaklık ve gaz indikatörü
- Belgelendirilmiş 5 yıllık **Post Sterilizasyon** ömrü
- Şeffaf ve görünür dört kat film poşet, kolay görünürlük sağlar
- Güçlü medikal kağıt, buhar ve gaz geçirgenliğe olanak verir
- Kaliteli yalıtım, ekstra bir sağlamlık, temizlik ve lifleri engelleyen bir soyulma sağlar



PEEL PRO Kendinden Yapışkanlı Otoklav Poşeti



Paketleme Detayları

• 200 adet

> 83 x 165mm SLT.01.88005 **14.5 EUR**

- Çifte iç ve dış buhar ve gaz sterilizasyon göstergeleri
- Delinmeye karşı geniş duble yalıtım
- Belgelendirilmiş 5 yıllık **Post Sterilizasyon** ömrü
- Şeffaf, 4 katman film poşet kolay görünürlük sağlar



DENTAL ROLLS Rulo Pamuk



Paketleme Detayları

• 600 adet

PRD.01.10060 **3.6 EUR**

- %100 yüksek emilimli beyaz pamuk
- Esnek, uygulaması kolay ve ıslakken bile şeklini bozmaz
- Selüloz, küçük lifler, metal, cam ve gres içermez
- Mukozaya yapışmaz

SVENSKA DENTORAMA AB

Ağız Açaacağı



Paketleme Detayları

• 1 adet

SVE.01.AUX192 **30 EUR**



Ağız Açaacağı



> Çiftli Yetişkin	DCM.01.1A6110	5 EUR
> Çiftli Çocuk	DCM.01.1A6111	5 EUR
> Büyük 50'lik	DCM.01.1A6130	28 EUR
> Orta 50'lik	DCM.01.1A6131	28 EUR
> Küçük 50'lik	DCM.01.1A6132	28 EUR

TEK KULLANIMLIK ÜRÜNLER

REFERANS

Tampon Pamuk Dispenseri



RFR.1005 **5 EUR**

REFERANS

Renkli Cam Gode



Paketleme Detayları
• 1 adet (4 farklı renk seçeneği)

RFR.1004 **1 EUR**



DISPOSABLE STERILE Steril Cerrahi Aspiratör Ucu

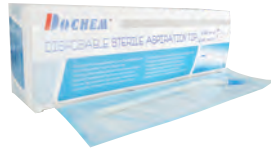

Paketleme Detayları
• 20 adet

DIT.01.1A5160 **6.5 EUR**



GAUZE SPONGES Gazlı Bez



Paketleme Detayları
• 200 adet (5x5 cm)

DIT.01.1A0161 **6 EUR**



Ağız İçi Kamera Kılıfı



Paketleme Detayları
• 100 adet

DIT.01.1A6410 **17 EUR**



Plastik Sensör Kılıfı



Paketleme Detayları
• 500 adet

DIT.01.1A6401 **12 EUR**

VISIODENT

Disposable Sensör Kılıfı



Paketleme Detayları
• 500 adet

VST.01.VSP105 **135 EUR**

WIN-US

Disposable Kamera Kılıfı



Paketleme Detayları
• 500 adet

WIN.01.10010 **160 EUR**

REFERANS

Bonding Fırçası



Paketleme Detayları
• 100 adet

RFR.1002 **4 EUR**



Karıştırma Ucu



Paketleme Detayları
• İnce karıştırma ucu, sarı 100 adet
• Silikon karıştırma ucu, sarı 48 adet

> İnce DIT.01.1A6841 **9 EUR**

> Silikon DIT.01.1A6820 **12 EUR**



Silikon Polisher Jumbo Parlatma Lastiği



Paketleme Detayları
• 12 adet

DCM.01.PSK-2142 **6 EUR**

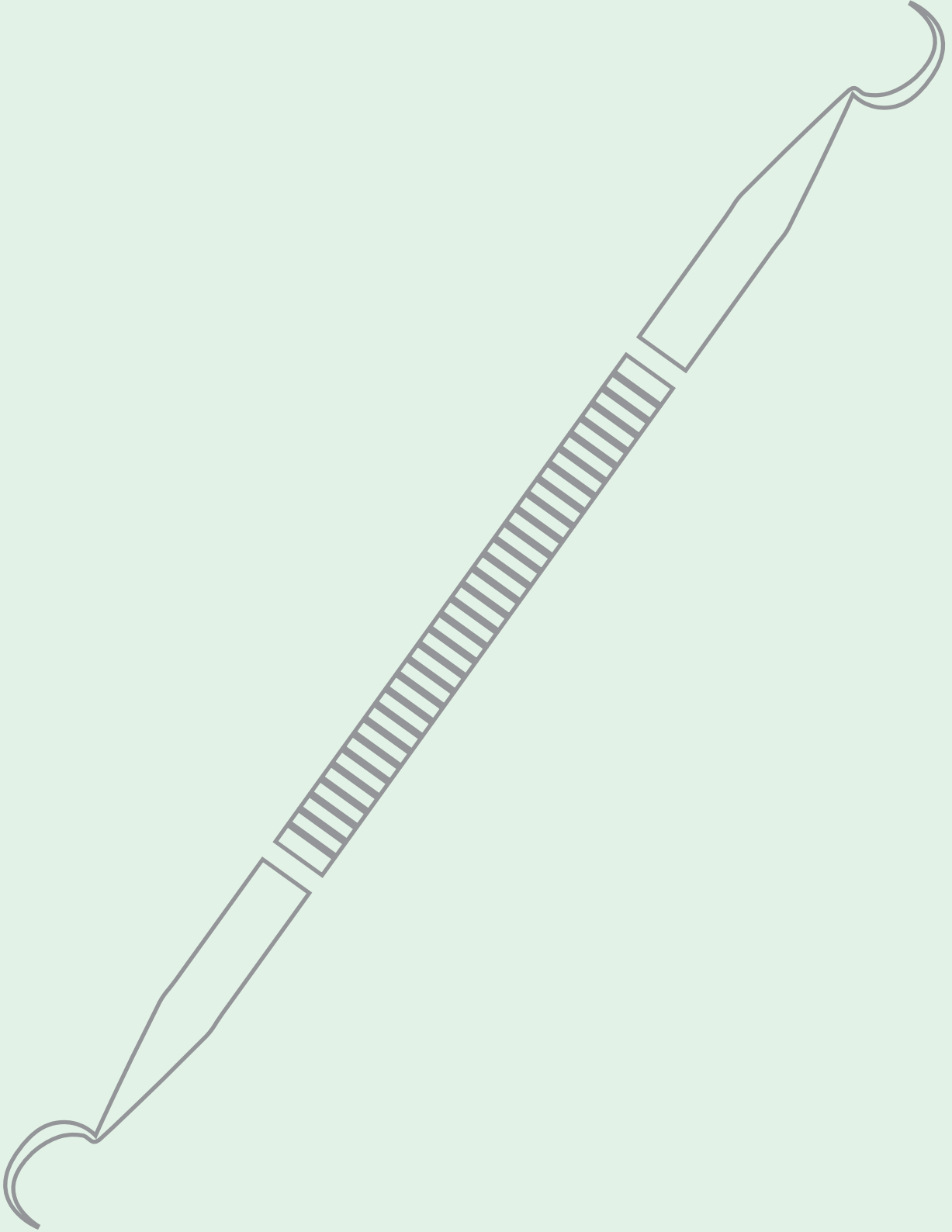

EL ALETLERİ



MEDESYS®

The art of quality

Italiano.
Qualità.
Innovazione.



Extraction set

Set per estrazioni / Set para extracción



EL ALETLERİ



Yetişkin Davye Takımı 2400/SET 10'lu



MDS.01.2400-1 (Davye, tek olarak) 47.5 EUR

MDS.01.2400-SET 475 EUR



Yetişkin Davye Takımı 2500/SET 10'lu



MDS.01.2500-1 (Davye, tek olarak) 44 EUR

MDS.01.2500-SET 440 EUR



Çocuk Davye Takımı 2600/SET 6'lı



MDS.01.2600-SET 280 EUR



EL ALETLERİ



Bein Elevatör 680/690/726

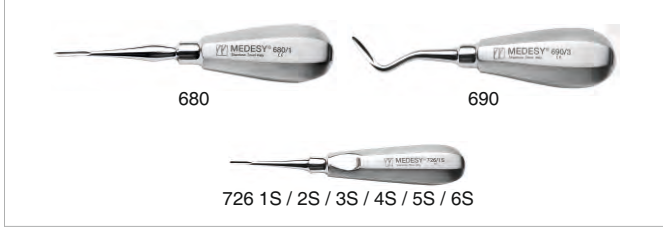

MDS.01.680 **23 EUR**



Bein Elevatör 5'li & 11'li Set

5'li Set içeriği (Çantalı)
• 680/1 • 680/2 • 680/3
• 690/3 • 690/4

11'li Set içeriği
• 2164 • 800/5 • 800/6 • 720/27
• 720/28 • 726/1S • 726/2S • 726/3S
• 726/4S • 726/5S • 726/6S

> 5'li Set MDS.01.680-5 **120 EUR**
> 11'li Set MDS.01.680-11 **268 EUR**



Heidbrink Elevatör 700/8-9-10-21 / 705

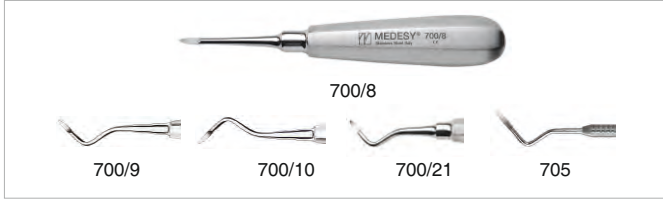

MDS.01.700 **25 EUR**
MDS.01.705 **19 EUR**



Seldin Elevatör Sağ-Sol 720 / 10-11-20-21-23-24-27-28-29-30



MDS.01.720 **25 EUR**



Root Elevatör 6'lı Set

Set içeriği
• 725/1LLL • 725/2LLM
• 725/3LLS • 725/4LLLC
• 725/5LLMC • 725/6LLSC



MDS.01.725-SET **175 EUR**



Luxasetör Elevatör 727/730/727-50



MDS.01.730 **29 EUR**



Elevatör Set 6'lı

Set içeriği
• 730/3S • 730/3C • 730/4S
• 730/4C • 730/5S • 730/5C



MDS.01.730-SET **175 EUR**



Elevatör 740/1-2-3



MDS.01.740 **32 EUR**

EL ALETLERİ



T Elevatör Sağ-Sol, Düz 780/785

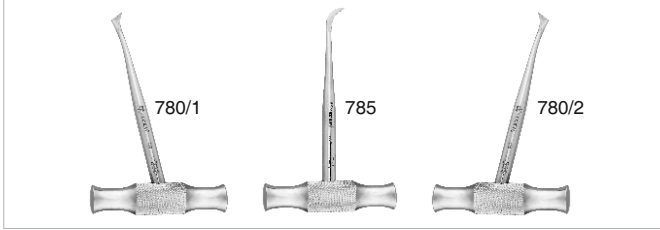

MDS.01.780 27 EUR



Kopp Elevatör 800/1-2-3-4-5-6

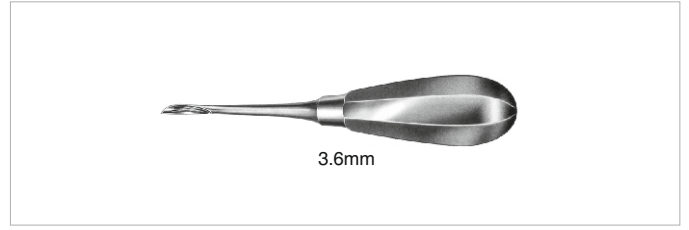

MDS.01.800 32 EUR



Periost Elevatör 869/885



MDS.01.869 21 EUR



Ekartör 887/888-1/888-2/888-4/888-5/889



MDS.01.887 31.5 EUR



Hilin Elevatör 795/796/797/798/799



MDS.01.795 27.5 EUR



Kompozit Spatülü (Titanyum Kaplı) 499/1T-2T-3T-4T-5T-6T-7T

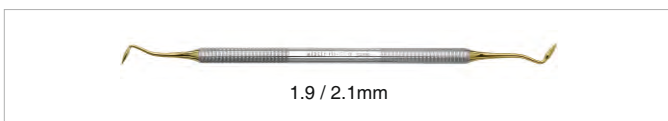

MDS.01.499 19 EUR



Siman Fulvarı 500/521

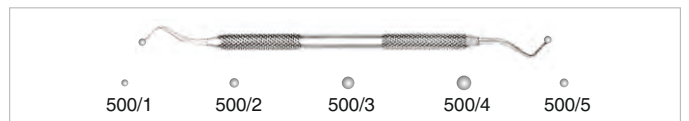

MDS.01.500 9 EUR

EL ALETLERİ



Amalgam Fulvarı 523/535

MDS.01.523

9 EUR

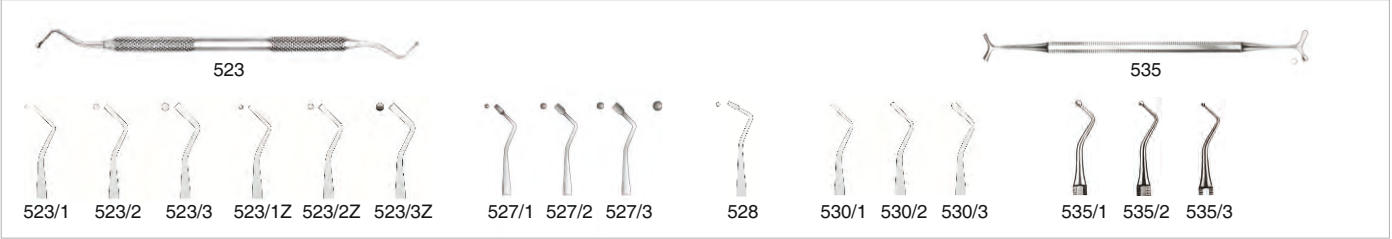

Spreader Sond 539/1-2-3-4-5-6-7

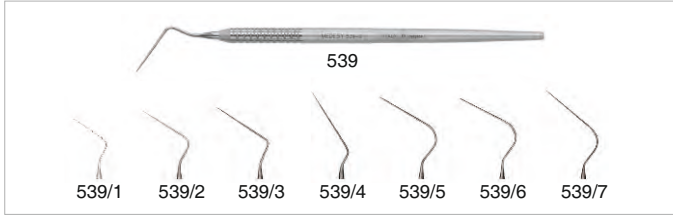

MDS.01.539

7.5 EUR



Periodontal Sond 546/1-2-3-4-5

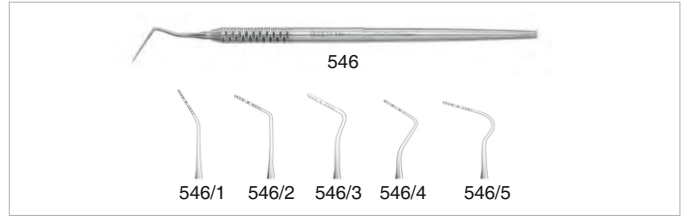

MDS.01.546

7.6 EUR



Periodontal Sond 548/1-2-3-4-5-6

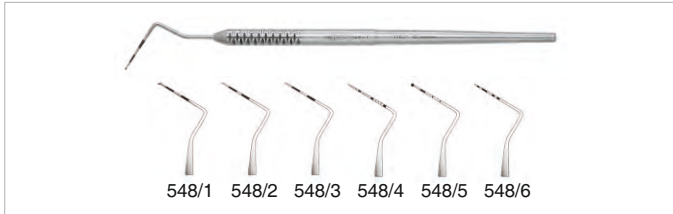

MDS.01.548

11.5 EUR



Sond 555/9-23 554/9-23



MDS.01.555

4.9 EUR



Seramik Spatülü 575 (Çift Taraflı)

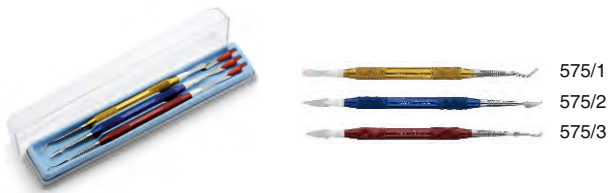

MDS.01.575

23.5 EUR

MDS.01.575-SET

83 EUR



Seramik Spatülü 576 (Tek Taraflı)

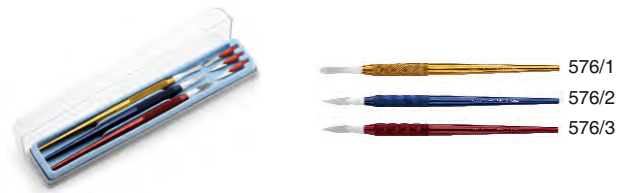

MDS.01.576-SET

57 EUR

EL ALETLERİ



Ağız Spatülü 578/579/580/581/583

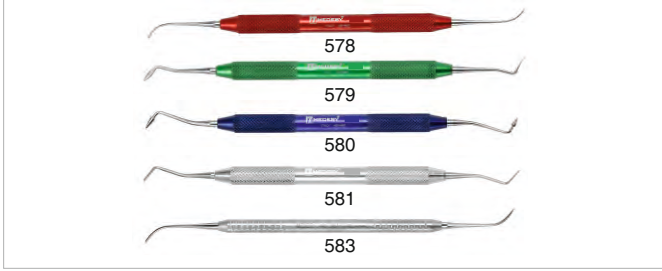

MDS.01.578 **10.5 EUR**



Modelaj Spatülü 588-599

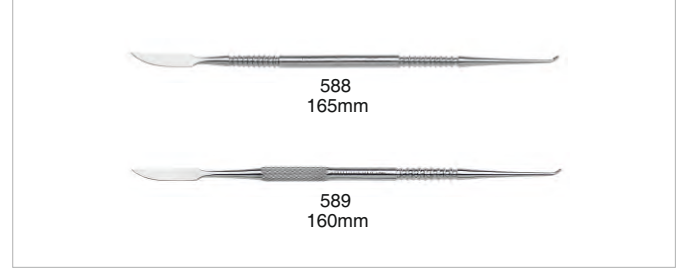

MDS.01.588 **7.8 EUR**



Amalgam Taşıyıcı 609/1,2,3,4,5,6,7,8,9



MDS.01.609 **24 EUR**



Gracey Küret - Mine Tıraşlayıcısı 612/617/618



MDS.01.612 **13.5 EUR**



Gracey Küret 624/625/626/627/629/632



MDS.01.624 **13 EUR**



Gingivektomi Bistürisi 634/635/636/637/638



MDS.01.634 **16 EUR**



Universal Küret 639/640

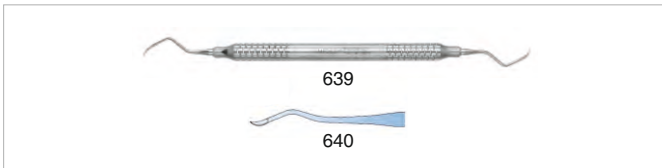

MDS.01.639 **13.5 EUR**



Çizel / Keski 641/642

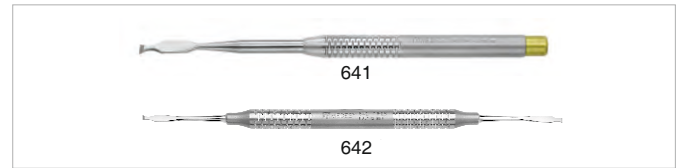

MDS.01.641 **18.5 EUR**

EL ALETLERİ

MEDESYS
The art of quality

Gingivektomi Bistürüsü 647/649/650



MDS.01.647 **14 EUR**

MEDESYS
The art of quality

Gratuvar Çift Ağızlı 651/652



MDS.01.651 **14 EUR**

MEDESYS
The art of quality

Cerrahi Küret 659/660/661/662/663/664/669



MDS.01.659 **14 EUR**

MEDESYS
The art of quality

Excavatör 670-671-672

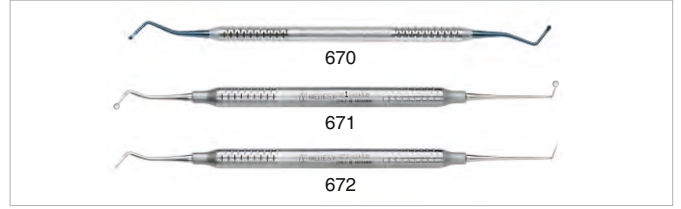

MDS.01.670 **12 EUR**

MEDESYS
The art of quality

Siman Spatülü 675/676/677/678



MDS.01.675 **8.9 EUR**

MEDESYS
The art of quality

Burnisher 475/29

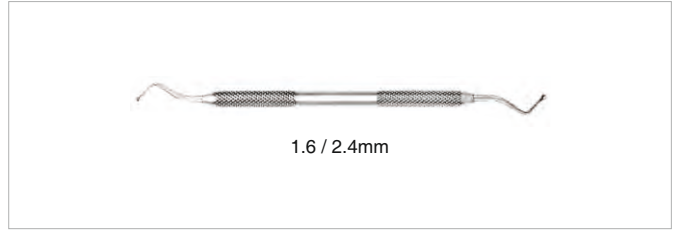

MDS.01.475 **12 EUR**

MEDESYS
The art of quality

Kemik Eğesi 895/898

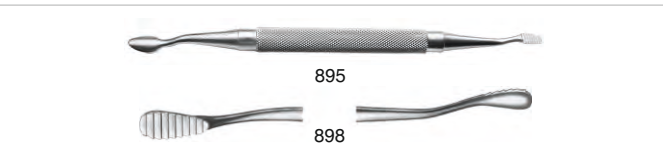

MDS.01.895 **22 EUR**

MEDESYS
The art of quality

Cerrahi Aspiratör Ucu



MDS.01.912 **28 EUR**

EL ALETLERİ



Sakşın Ucu Metal



MDS.01.910 **13 EUR**



Trombel



> 1004/1 Büyük Boy MDS.01.1004-1 **45 EUR**
> 1004/2 Orta Boy MDS.01.1004-2 **38.5 EUR**
> 1004/3 Küçük Boy MDS.01.1004-3 **32.5 EUR**



Alet Tepsisi 960/961/998/999



> Küçük Boy MDS.01.960 **6.7 EUR**
> Standart Boy MDS.01.998 **11 EUR**



Endobox (Endodontik Kutu) 987/988/990

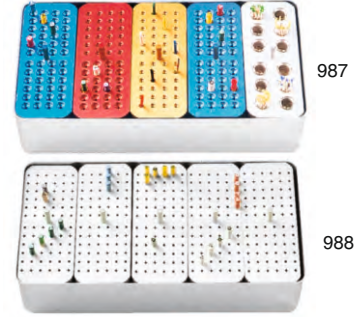

MDS.01.987 **185 EUR**



Penset



> 1012-OY MDS.01.1012 **27.5 EUR**
> 1016-OY / 1017 / 1018 / 1019 MDS.01.1016 **16 EUR**
> 1045-OY / 1046-OY MDS.01.1045 **29 EUR**



Arkansas Biley Taşı

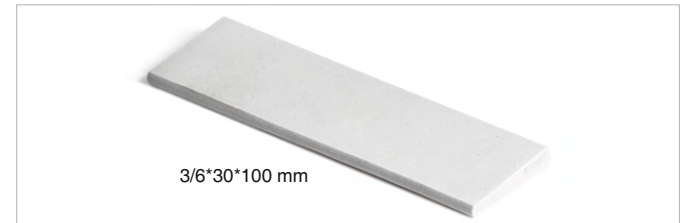

MDS.01.1200 **23 EUR**



Osteotom Aleti

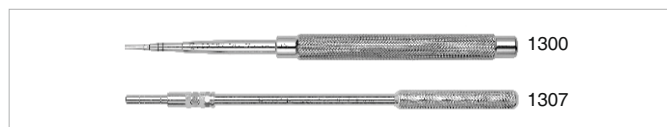

> 1300 MDS.01.1300 **41 EUR**
> 1307 MDS.01.1307 **50 EUR**



Sinüs Kaldırma Elevatör Seti

Set İçeriği
• 1304/901 • 1304/902 • 1304/903
• 1304/904 • 1304/905 • 1304/977



MDS.01.1304-KİT **185 EUR**

EL ALETLERİ



Presel



> 1022 / 1023 / 1024 / 1026	MDS.01.1022	8.2 EUR
> 1031	MDS.01.1031	27 EUR
> 1118	MDS.01.1118	14.5 EUR
> 1120 / 1123 / 1124 / 1126	MDS.01.1120	9.9 EUR



Sinüs Lift Aleti 1308/1309/1310/1311/1312



MDS.01.1308 38 EUR



Sinüs Kaldırma Elevatörü 1304



MDS.01.1304 31 EUR



Artiklatör



MDS.01.5222 63 EUR



İmplant Seti

Set İçeriği

- 1307/3RRT • 1307/3B • 1307/3RRC
- 1307/3BCC • 1309/1 • 1309/2
- 1309/3 • 661/87.HL8 • 661/88.HL8
- 980/10



MDS.01.1305-KİT 345 EUR



İmplant Osteotom 10'lu Set

Set İçeriği

- 1322/1 • 1322/2 • 1322/3 • 1322/4
- 1322/5 • 1322/6 • 1322/7 • 1322/8
- 1322/9 • 1322/10 • 980/10



MDS.01.1322-SET 599 EUR



Mucotome 1318/1319



MDS.01.1318 51 EUR



Chisels 1340



MDS.01.1340 51 EUR

EL ALETLERİ



Hemostatik Pens Düz-Eğri



> 1517-1529	MDS.01.1517	18 EUR
> 1533-1534	MDS.01.1533	18.5 EUR



Pamuk Pensi



> 1633-1634	MDS.01.1633	18.5 EUR
> 1640	MDS.01.1640	26 EUR



Portegü

> 1736	MDS.01.1736	26 EUR
> 1740/1741/1743/1748	MDS.01.1740	36 EUR
> 1736TC/1740TC/1743TC/1748TC	MDS.01.1740TC	79 EUR
> 1853/1854/1855/1856/1855MV	MDS.01.1853	43 EUR
> 1923/1924/1925-A	MDS.01.1923	40 EUR



Periodontal Cerrahi için 14'lü Set

- Set içeriği
- 3638 • 555/23 • 548/5 • 625/5-6.HL8
 - 625/7-8.HL8 • 625/11-12.HL8
 - 625/13-14.HL8 • 640/1.HL8
 - 1922/A-TC • 3628 • 907 • 910/3
 - 1007/A • 852/HP3 • 981/20



MDS.01.1953-KİT 540 EUR



Kök Pensi

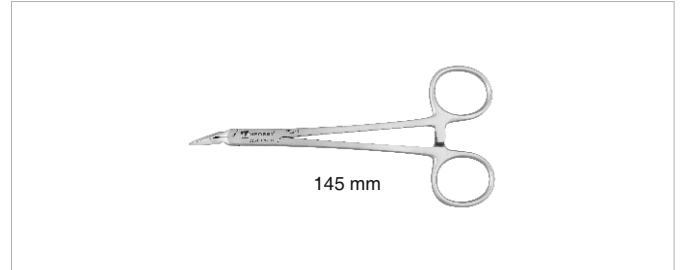

MDS.01.2164 31 EUR



Bistüri Sapı 3633/3634/3638



MDS.01.3633 6 EUR
MDS.01.3638 50 EUR



Kumpas (Kron Ölçme Aleti)



MDS.01.4981/M 21 EUR

EL ALETLERİ



Ortodontik Pens



> 2781/2795/2810	MDS.01.2781	32 EUR
> 3000/80 - 3000/84	MDS.01.3000	75 EUR
> 3000-TC Tungsten Carbide Kaplı	MDS.01.3000-TC	140 EUR



Cerrahi Makas



> 3504 Düz	MDS.01.3504	22 EUR
> 3509/3510/3511/3512/3513	MDS.01.3509	20.5 EUR
> 3520/3521	MDS.01.3520	19 EUR
> 3550/3551	MDS.01.3550	12 EUR



Amalgam Tabancası



> Tek uçlu (plastik) 4856/4857/4858	MDS.01.4856	15 EUR
> Tek uçlu 4861/1-2-3-4	MDS.01.4861	20 EUR
> Çift uçlu 4862/4863/4864/4865/4866	MDS.01.4862	25 EUR



Ayna Sapı 4900/4901/4902

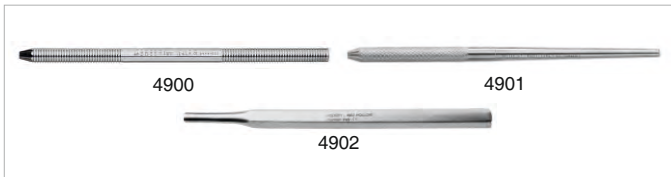

MDS.01.4900	3.9 EUR
-------------	---------



Ayna Başı

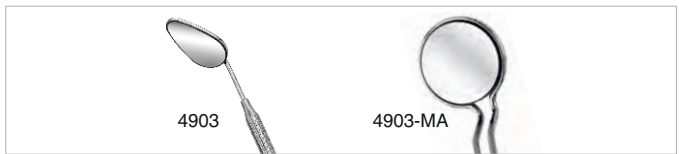

> Normal Tip 4903/3-4	MDS.01.4903	1.65 EUR
> Büyüteçli Tip 4903/4MA - 5MA	MDS.01.4903-MA	2.2 EUR

EL ALETLERİ



Tofflemire Düz Matrix



MDS.01.4975 **18.5 EUR**



Yengeç Matrix



MDS.01.4978 **19 EUR**



Kron Sökücü

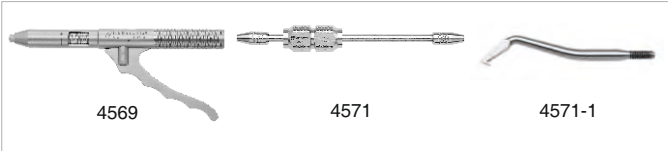

- > 4569 MDS.01.4569 **115 EUR**
- > 3 Uçlu MDS.01.4571 **33.5 EUR**
- > Kron Sökücü Ucu 4571/1-2-3 MDS.01.4571-1 **5.7 EUR**
- > Krob Sökücü (Manuel) MDS.01.4570 **33.5 EUR**



Kemik Pensi 3801-3802-3803-3804-3805-3807-3809-3810-3811



MDS.01.3801 **65 EUR**



Medesy El Aletlerini hemen almak için
www.dismalzemesi.com
online alışveriş sitemizi ziyaret edebilirsiniz...



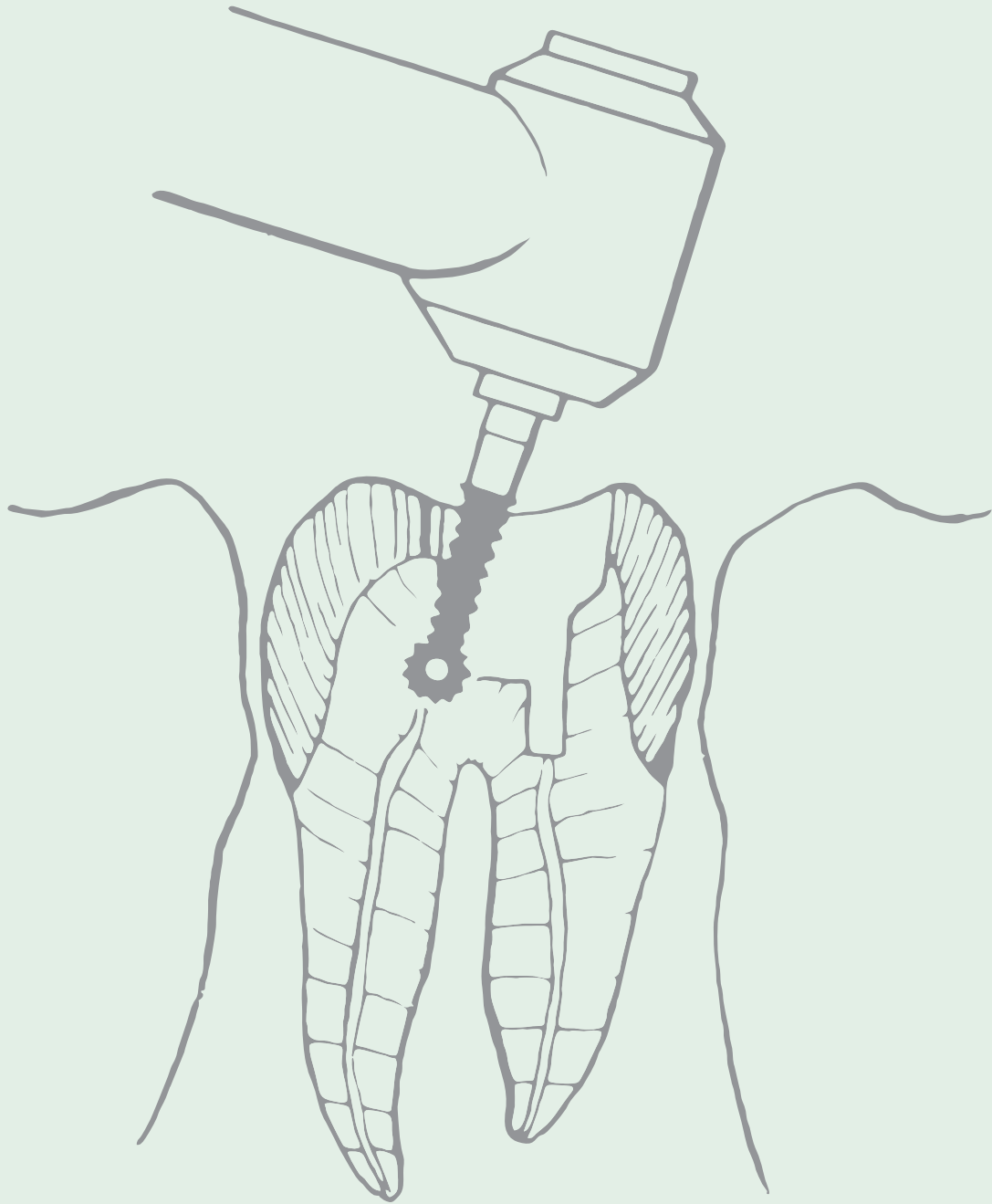

FREZLER

HORICO

D E N T A L



DIAMOND
INSTRUMENTS



TUNGSTEN CARBIDE
INSTRUMENTS



POLISHERS
MANDRELS

FREZLER



> Aerator için

HRC.01.FG10000

1.75 EUR

> Anguldurva için

HRC.01.W20000

2.10 EUR

ELMAS FREZLER

Silindirik Frezler

108



L [mm]	3	3
● FG 108 ...	010	012
(806 314 108 544...)		
FG	1,6 mm	
1,6 mm	← 19 mm →	
Pak.	5	5

109



L [mm]	4	4
● FG 109 ...	012	014
(806 314 109 544...)		
FG	1,6 mm	
1,6 mm	← 19 mm →	
Pak.	5	5

110



L [mm]	6	6	6	6	6	6
FG 110	008	010	012	014	016	018
● FG 110 X			012	014	016	
● FG 110 G		010	012	014	016	018
FG STANDART	1,6 mm					
1,6 mm	← 21 mm →					
Pak.	5	5	5	5	5	5

111



L [mm]	8	8	8	8	8	8
FG 111	010	012	014	016	018	025
● FG 111 X		012	014	016	018	
● FG 111 G		012	014	016	018	025
FG STANDART	1,6 mm					
1,6 mm	← 22 mm →					
Pak.	5	5	5	5	5	5

112



L [mm]	10	10	10
● FG 112	012	014	016
(806 314 112 524...)			
● FG 112 G	012	014	016
(806 314 112 524...)			
FG	1,6 mm		
1,6 mm	← 24 mm →		
Pak.	5	5	5

113



L [mm]	11.5
● FG 113 ...	014
(806 314 108 524...)	
FG	1,6 mm
1,6 mm	← 26 mm →
Pak.	5

130



L [mm]	8
● FG 130 ...	010
(806 314 108 524...)	
FG	1,6 mm
1,6 mm	← 21 mm →
Pak.	5

131



L [mm]	10	10
● FG 131	014	
(806 314 112 524...)		
● FG 131 G	014	016
(806 314 112 524...)		
FG	1,6 mm	
1,6 mm	← 24 mm →	
Pak.	5	5

140



L [mm]	6	6	6
● FG 140	010	012	014
(806 314 140 524...)			
● FG 140 G	010	012	
(806 314 140 524...)			
FG	1,6 mm		
1,6 mm	← 21 mm →		
Pak.	5	5	5

141



L [mm]	8	8	8	8	8
FG 141	010	012	014	016	018
(806 314 141 524...)					
● FG 141 X			014		
(806 314 141 544...)					
● FG 141 G		012	014		
(806 314 141 534...)					
● FG 141 C		012	014		
(806 314 141 514...)					
FG	1,6 mm				
1,6 mm	← 22 mm →				
Pak.	5	5	5	5	5

142



L [mm]	10	10	10
FG 142	014	016	
(806 314 141 524...)			
● FG 142 G	012	014	016
(806 314 141 544...)			
● FG 142 C	014	016	
(806 314 141 534...)			
FG	1,6 mm		
1,6 mm	← 24 mm →		
Pak.	5	5	5



Mercimek Frezler

HRC.01.FG10000

1.75 EUR

068



L [mm]	1	1.5	1.5
FG 068	037	040	045
● FG 068 G			045
FG	1,6 mm		
1,6 mm	← 19 mm →		
Pak.	5	5	5



ELMAS FREZ Alev Uçlu

> Aerator için

HRC.01.FG10000

1.75 EUR

> Anguldurva için

HRC.01.W20000

2.10 EUR

010



L [mm]	1	1	1.1	1.6	1.6	1.6	1.6
FG 010	008	009	010	012	014	016	018
(806 314 141 524...)							
● FG 010 G			010	012	014	016	018
(806 314 141 544...)							
FG	1,6 mm						
1,6 mm	← 22 mm →						
Pak.	5	5	5	5	5	5	5

019



L [mm]	1	1	1.1	1.6	1.6
FG 019	009	010	012	014	016
(806 314 141 524...)					
● FG 019 G			012	014	
(806 314 141 544...)					
FG STANDART	1,6 mm				
1,6 mm	← 19 mm →				
Pak.	5	5	5	5	5

FREZLER



Ront Frezler

> Aeratör için HRC.01.FG10000 **1.75 EUR**
> Anguldurva için HRC.01.W20000 **2.10 EUR**

001

ORDER NR.	005	007	009	010	012	014	016	018	021	023	025	029	033	045	050
H 001 ... (806 104 001 524...)	005	007	009	010	012	014	016	018	021	023	025	029	033	045	050
HANDPIECE 2,35 mm															
Pack	5	5	5	5	5	5	5	5	5	5	5	1	1	1	1



Alev Uçlu Frezler

> Aeratör için HRC.01.FG10000 **1.75 EUR**
> Anguldurva için HRC.01.W20000 **2.10 EUR**

165

L [mm]	8	7
H 165 (806 104 165 524...)	010	014
hp 1,6 mm		
Pak.	5	5

166

L [mm]	10	10	10
H 166 (806 104 166 524...)	010	014	018
H 166 F (806 104 166 504...)	010	014	018
hp 2,35 mm			
Pak.	5	5	5

167

L [mm]	11.5	11.5
H 167 (806 104 167 524...)	014	018
H 167 F (806 104 167 504...)	018	
hp 46 mm		
Pak.	5	5

170

L [mm]	3	3	3	4	4	4
FG 170 ... (806 314 170 524...)	008	009	010	012	014	016
FG STANDARD 1,6 mm						
Pack	5	5	5	5	5	5
W 170 ... (806 204 170 524...)	008	009	010	-		
RIGHT-ANGLE STANDARD 2,35 mm						
Pack	1	1	1			

171

L [mm]	6	6	6
FG 171 (806 314 171 524...)	012		
FG 171 G (806 314 171 524...)	014 016		
FG STANDART 1,6 mm			
Pak.	5	5	5

172

L [mm]	8	8	9	9
H 172 (806 104 172 524...)	018	025	040	050
HANDPIECE 2.35 mm				
Pak.	5	5	5	1

FREZLER



Alev Uçlu Frezler

> Aerator için HRC.01.FG10000 **1.75 EUR**
 > Anguldurva için HRC.01.W20000 **2.10 EUR**

173

L [mm]	10	10	10	10	10	10	10
FG 173 ... (806 314 173 524...)	010	012	014	016	018	023	025
● FG 173 X ... (806 314 173 544...)			014	016	018		025
● FG 173 G ... (806 314 173 534...)		012	014	016	018		025
FG STANDARD 1,6 mm							
Pack	5	5	5	5	5	5	5

197

L [mm]	6	7
FG 197 ... (806 314 197 524...)	016	
● FG 197 X ... (806 314 197 544...)	016	025
● FG 197 G ... (806 314 197 534...)	016	025
FG 1,6 mm		
Pack	5	5

198

L [mm]	8	8	8	8	8	8
FG 198 ... (806 314 198 524...)	010	012	014	016	018	025
● FG 198 X ... (806 314 198 544...)			014	016	018	
● FG 198 G ... (806 314 198 534...)		012	014	016	018	025
● FG 198 C ... (806 314 198 514...)			014	016	018	025
FG STANDARD 1,6 mm						
FGS 198 ... (806 313 198 524...)	014					
FG SHORT 1,6 mm						
Pack	5	5	5	5	5	5

199

L [mm]	10	10	10	10	10	10	10
FG 199 ... (806 314 199 524...)	010	012	014	016	018	023	025
● FG 199 X ... (806 314 199 544...)			014	016	018		025
● FG 199 G ... (806 314 199 534...)		012	014	016	018	023	025
● FG 199 C ... (806 314 199 514...)		012		016	018		
● FG 199 F ... (806 314 199 504...)		012	014	016	018		025
FG STANDARD 1,6 mm							
Pack.	5	5	5	5	5	5	5

200

L [mm]	12
● FGXL 200N ... (806 316 200 524...)	015
Pack	5

249

L [mm]	8	8	8	8
H 249 ... (806 104 249 524...)	010	012	014	016
HANDPIECE 2,35 mm				
Pack	5	5	5	5

250

L [mm]	10	10	10	10	10
H 250 ... (806 104 250 524...)	012	014	016	018	025
● H 250 N ... (806 104 250 524...)	012	014			
HANDPIECE 2,35 mm					
Pack	5	5	5	5	5

546

L [mm]	8	8	8
● FG 546 G ... (806 314 546 534...)	014	016	018
FG STANDARD 1,6 mm			
Pack	5	5	5

FREZLER



ELMAS FREZ Labut

HRC.01.FG10000

1.75 EUR

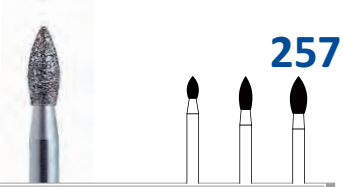

257

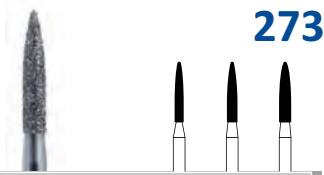

273

L [mm]	3	4,5	5
FG 257 ... (806 314 257 524...)	016	018	023
FG 257 X ... (806 314 257 544...)		018	023
FG 257 G ... (806 314 257 534...)		018	023
FG 257 C ... (806 314 257 514...)	016	018	023
FG 257 F ... (806 314 257 504...)	016	018	023
FG STANDARD 1,6 mm			
Pack	5	5	5

L [mm]	8	8	8
FG 273 ... (806 314 273 524...)	012	014	
FG 273 X ... (806 314 273 544...)		014	016
FG 273 G ... (806 314 273 534...)	012	014	016
FG 273 C ... (806 314 273 514...)	012	014	
FG 273 F ... (806 314 273 504...)	012	014	
FG STANDARD 1,6 mm			
Pack	5	5	5



Tungsten Carbide

HRC.01.C30000

2.90 EUR

C1S		C1S 314 012	
		C1S 204 012	
		C1S 314 014	
		C1S 204 014	
		C1S 314 016	
C2		C2 314 008	
		C2 204 008	
		C2 314 009	
		C2 204 009	
		C2 314 010	
C21		C21 314 010	
		C21 204 010	
		C21 314 012	
		C21 204 012	
		C21 314 014	
C21R		C21R 314 010	
		C21R 314 012	
		C21R 204 012	
		C21R 314 014	



Hard Frezler

> İnce Tipler

HRC.01.10023

10.5 EUR

> Canavar Tipler

HRC.01.10060

13.5 EUR

ürün kodu	151	161	194	194	194	194	194	198	239	239	257	257	263	254	274	277	277	114	144	194	200	292	001	144	
	175	175	190	190	190	190	190	190	190	190	190	190	190	190	190	190	190	023	023	023	023	023	040	175	
	050	060	031	040	045	050	060	040	029	060	040	060	060	060	060	040	060	schwarz	023	023	023	023	023	040	060

ürün kodu	194	194	194	194	198	263	239	257	274	277	488	001	010	140	197	197	225	225	235	237	237	257	257	277
	175	175	175	175	175	175	175	175	175	175	211	140	140	140	140	140	140	140	140	140	140	140	140	140
	040	045	050	060	040	060	060	060	060	040	023	023	018	023	014	023	014	023	014	014	023	012	023	014

ürün kodu	277	141	198	198	289	269	289	289	114	144	187	194	200	292	144	194	194	194	194	194	198	263	274	277	239	257
	140	140	140	140	140	140	140	140	140	140	140	140	140	140	140	140	140	140	140	140	140	140	140	140	140	140
	023	023	016	023	010	012	016	023	023	023	023	023	023	023	060	031	040	045	050	060	040	060	060	040	060	060

FREZLER



ELMAS FREZLER



> Aeratör için DMR.01.FGS1000 **1.20 EUR**
 > Anguldurva için DMR.01.RAS1000 **1.75 EUR**

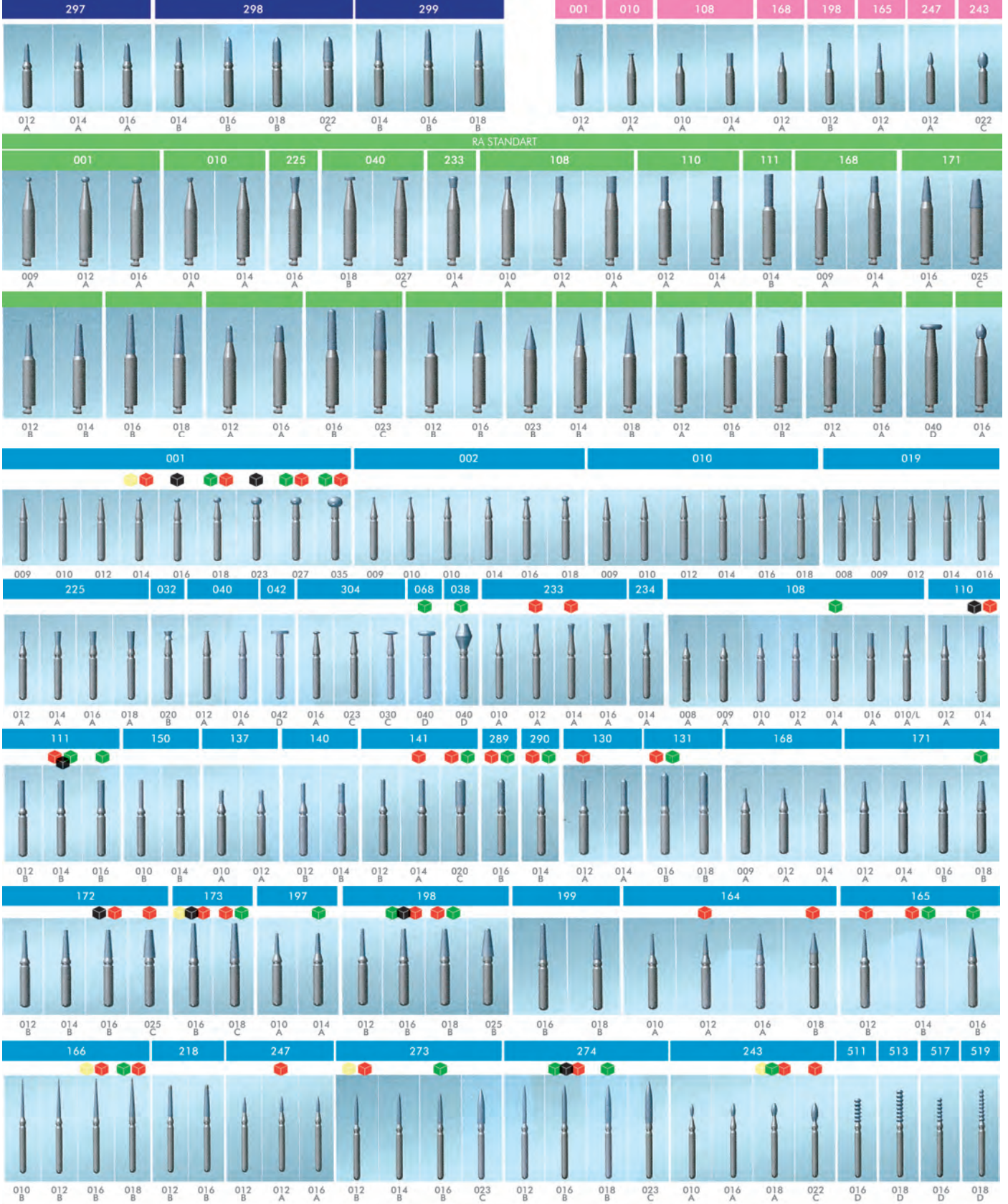

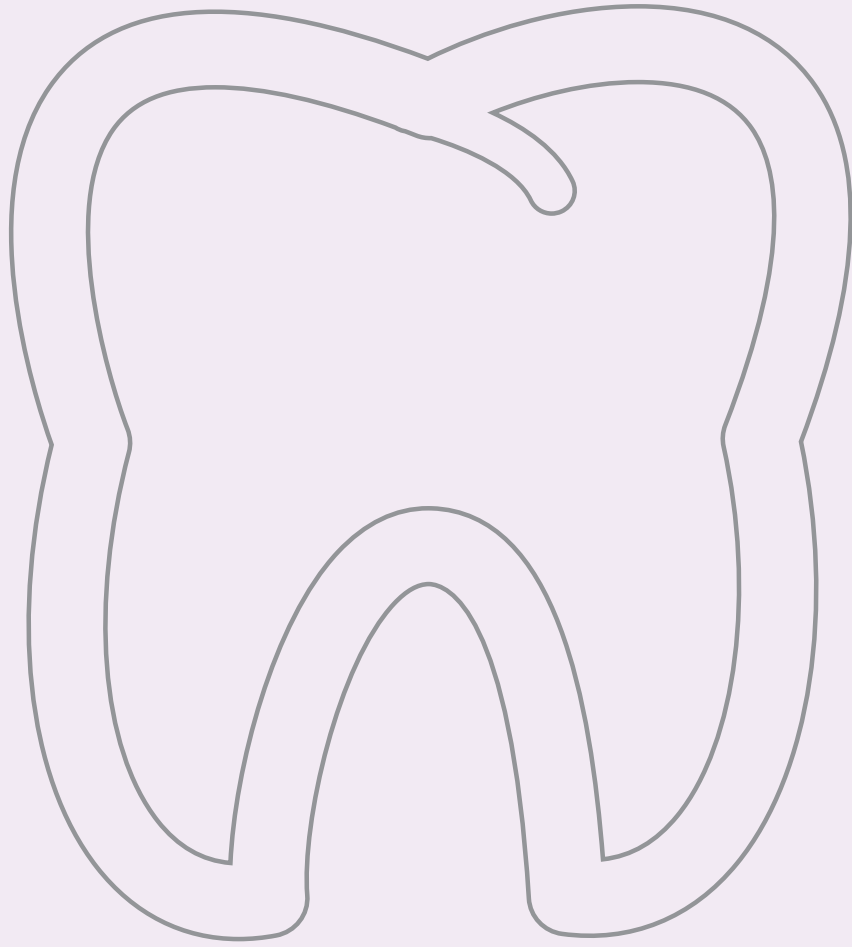

PROTEZ ÜRÜNLERİ



Hazır mısın ?

AKRİLİK DİŞLER

Protez Ürünleri



MAJOR PLUS
Akrilik Diş 28'lik Takım



MAJ.01.T2019

36 EUR

Çok katmanlı (multi-layer) akrilik diş, 28'lik komple set.

- 3 renkli akrilik diş
- En iyi polimerlerden oluşmuş olup aşınmaya karşı yüksek direnç ve mükemmel sertlik derecesi
- Modern prostetik tekniğine uygun yüksek fonksiyonel ve estetik standartlarında üretilmiş çok katmanlı akrilik diş
- Yeni doğal estetik bir form ve görünüm
- Tüm total ve iskelet protezler için uygun
- Vita renklerinde

Paketleme Detayları

- Anterior set 6'lı, Posterior set 8'li, Komple set 28'li

* Siparişinizi oluştururken lütfen diş grubunu belirtiniz.

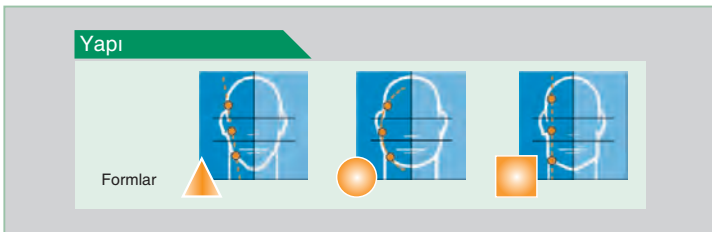
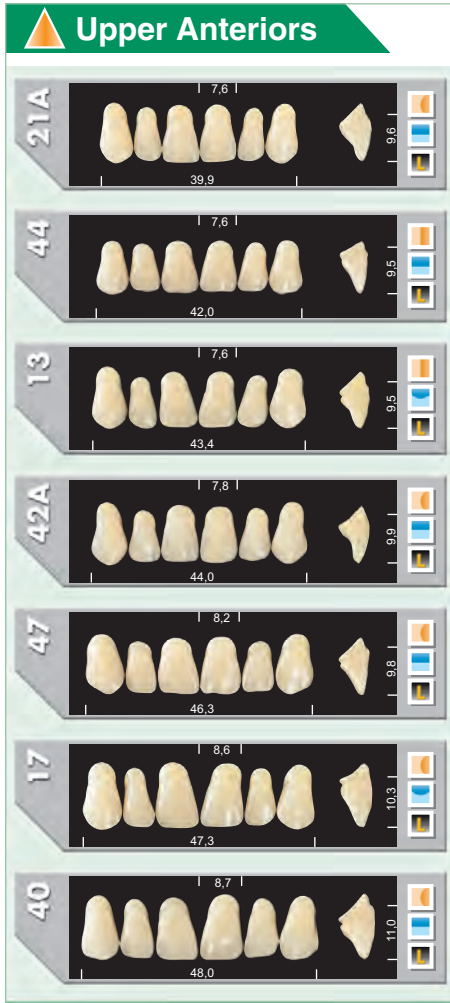

AKRİLİK DİŞLER

Protez Ürünleri

Lower Anteriors



MAJOR PLUS



High Anatomic Posteriors



Technical Posteriors



AKRİLİK DİŞLER

Protez Ürünleri



MAJOR SUPER LUX
Akrilik Diş 28'lik Takım



MAJ.01.T3019

20 EUR

Total ve iskelet protezler için akrilik diş, 28'lik komple set.

- 3 renkli akrilik diş
- Doğal form ve görünüm
- Süper Lux, Vita ve Biodent renklerde
- Sert ve aşınmaya karşı yüksek direnç

* Siparişinizi oluştururken lütfen diş grubunu belirtiniz.

Paketleme Detayları

- Anterior set 6'lı, Posterior set 8'li, Komple set 28'li

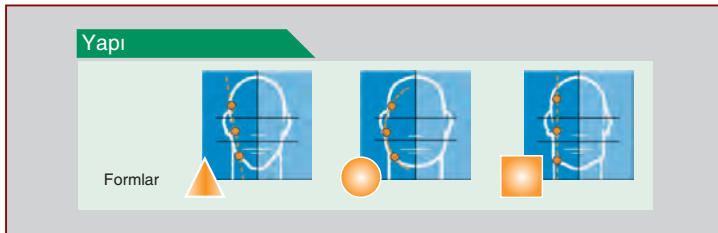
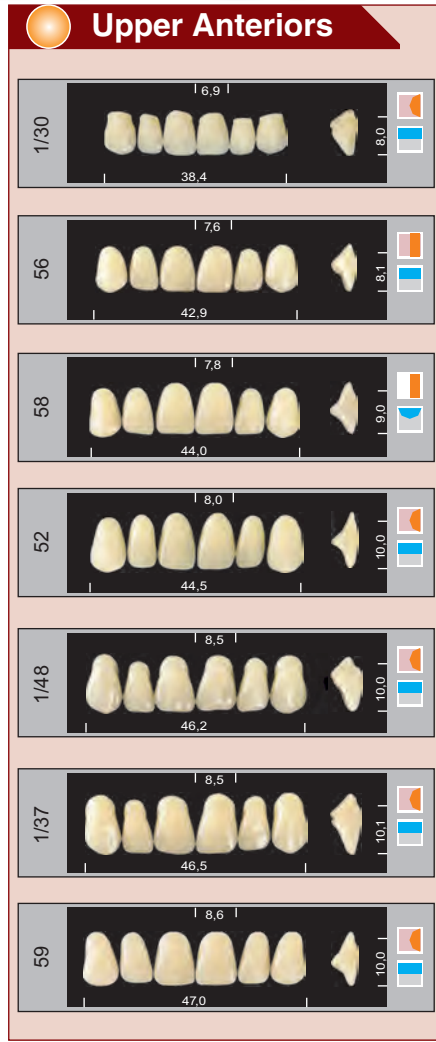
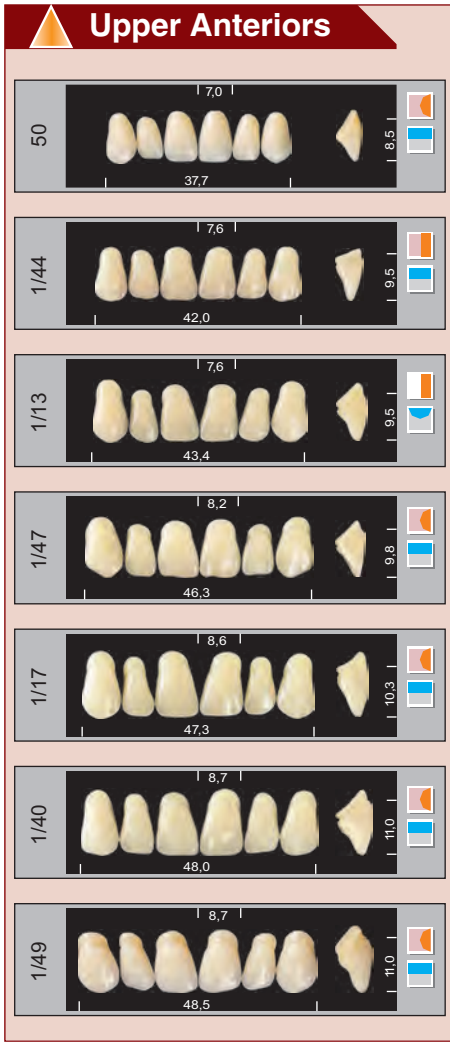

AKRİLİK DİŞLER

Protez Ürünleri

Lower Anteriors



**SUPER
LUX**



L-cusp Posteriors



N-cusp Posteriors



AKRİLİK DİŞLER

Protez Ürünleri



MAJOR DENT NEW
Akrilik Diş 28'lik Takım



MAJ.01.T4119

16 EUR

Total ve iskelet protezler için akrilik diş, 28'lik komple set.

- Major Dent ve Vita renklerinde
- Doğal form ve görünüm
- Total ve iskelet protezler için
- Sert ve aşınmaya karşı yüksek direnç

* Siparişinizi oluştururken lütfen diş grubunu belirtiniz.

Paketleme Detayları

- Anterior set 6'lı, Posterior set 8'li, Komple set 28'li

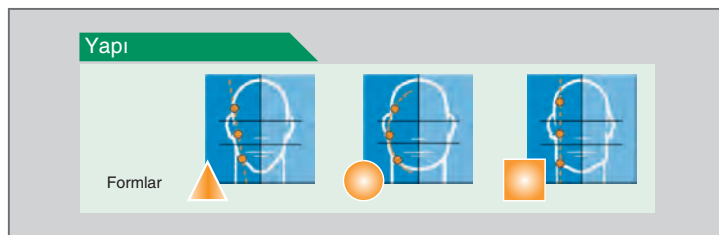
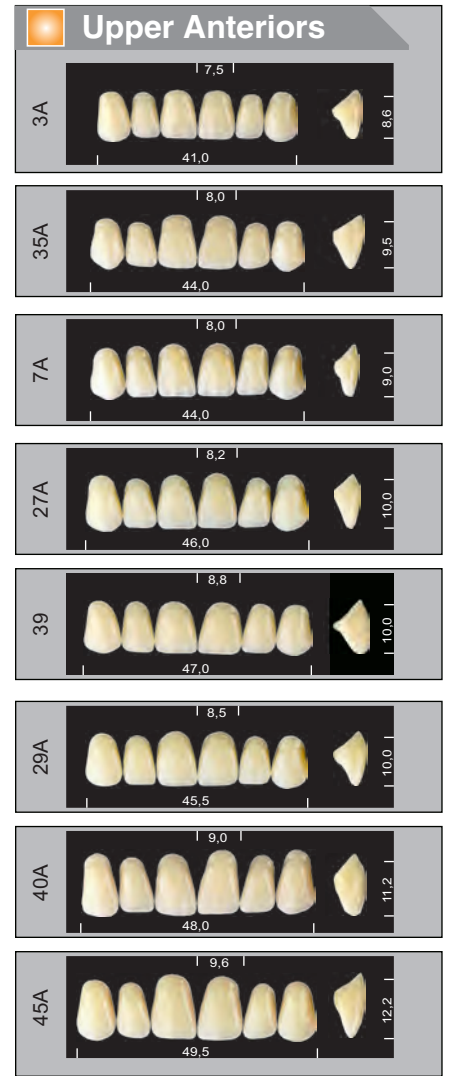
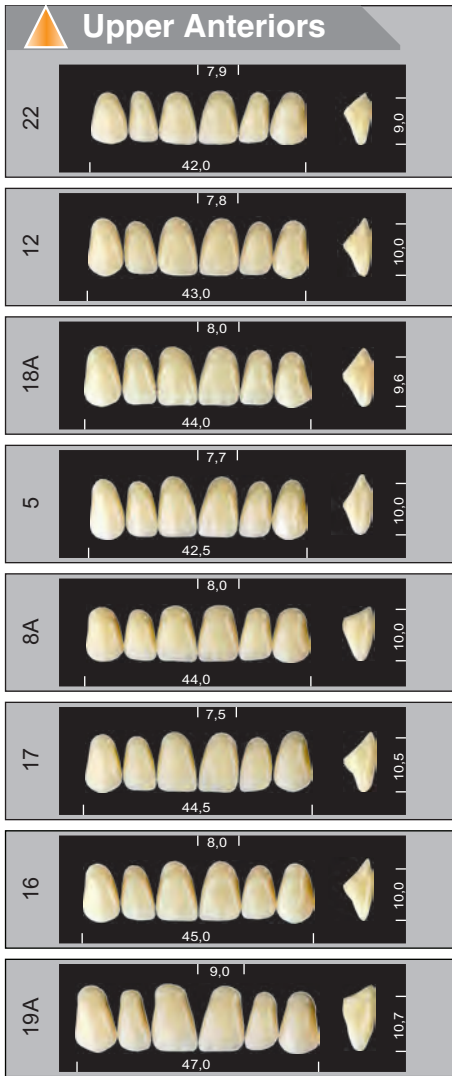

AKRİLİK DİŞLER

Protez Ürünleri

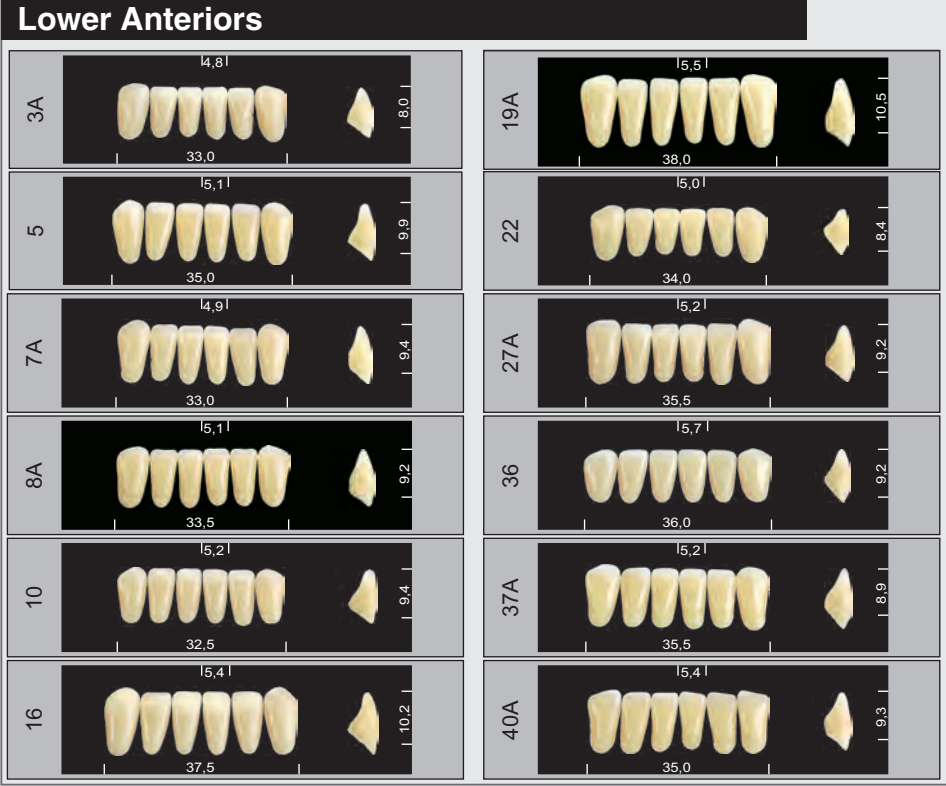

**MAJOR
DENT**

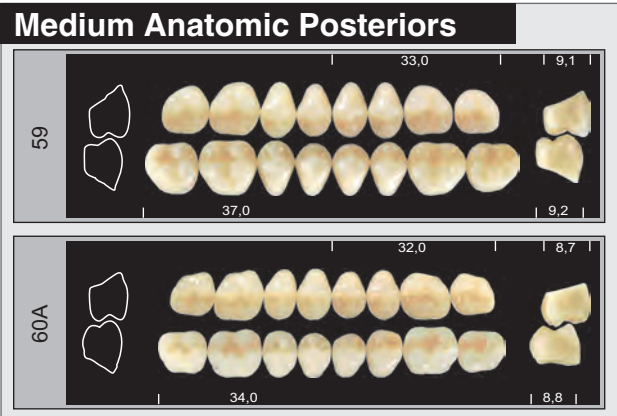
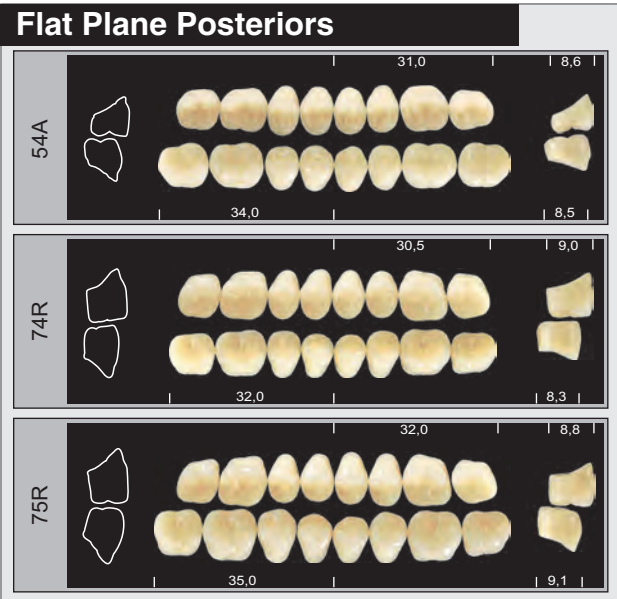

AKRİLİK DİŞLER

Protez Ürünleri



MAJOR BAMBINO

Akrilik Diş (Çocuklar İçin)

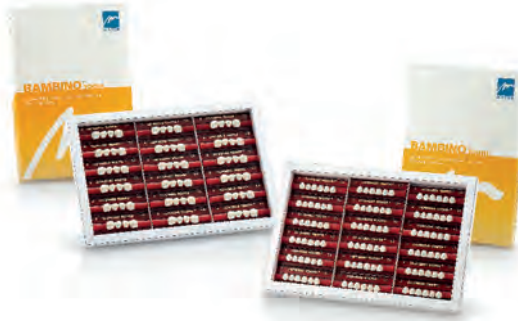

MAJ.01.T5000

23 EUR

Pedodontik protezler için akrilik diş.

- 2 renli akrilik diş
- İki değişik formda
- İki renkte: 59 (süt beyazı) 61 (sarı beyazı)
- İdeal sertlik

Paketleme Detayları

- Anterior set 6'lı, Posterior set 8'li, Komple set 20'li

* Siparişinizi oluştururken lütfen diş grubunu belirtiniz.

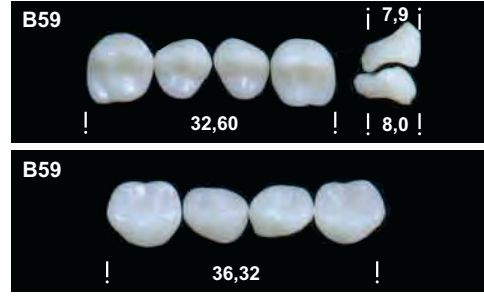
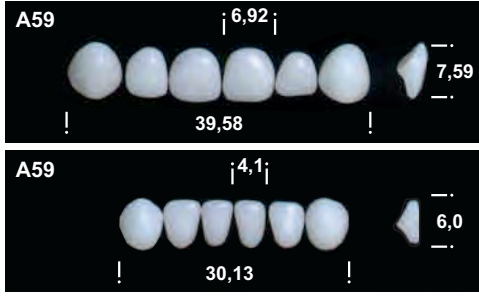

Bambino
Tooth



CARINA DELUXE

Akrilik Diş



DYR.01.10100

7,5 EUR

Total ve iskelet protezler için akrilik diş, 28'lik komple set.

- Üç renkli akrilik diş
- Doğal görünüm
- Vita renklerinde
- Sert ve aşınmaya karşı yüksek direnç

Paketleme Detayları

- Anterior set 6'lı, Posterior set 8'li, Komple set 28'li

* Siparişinizi oluştururken lütfen diş grubunu belirtiniz.

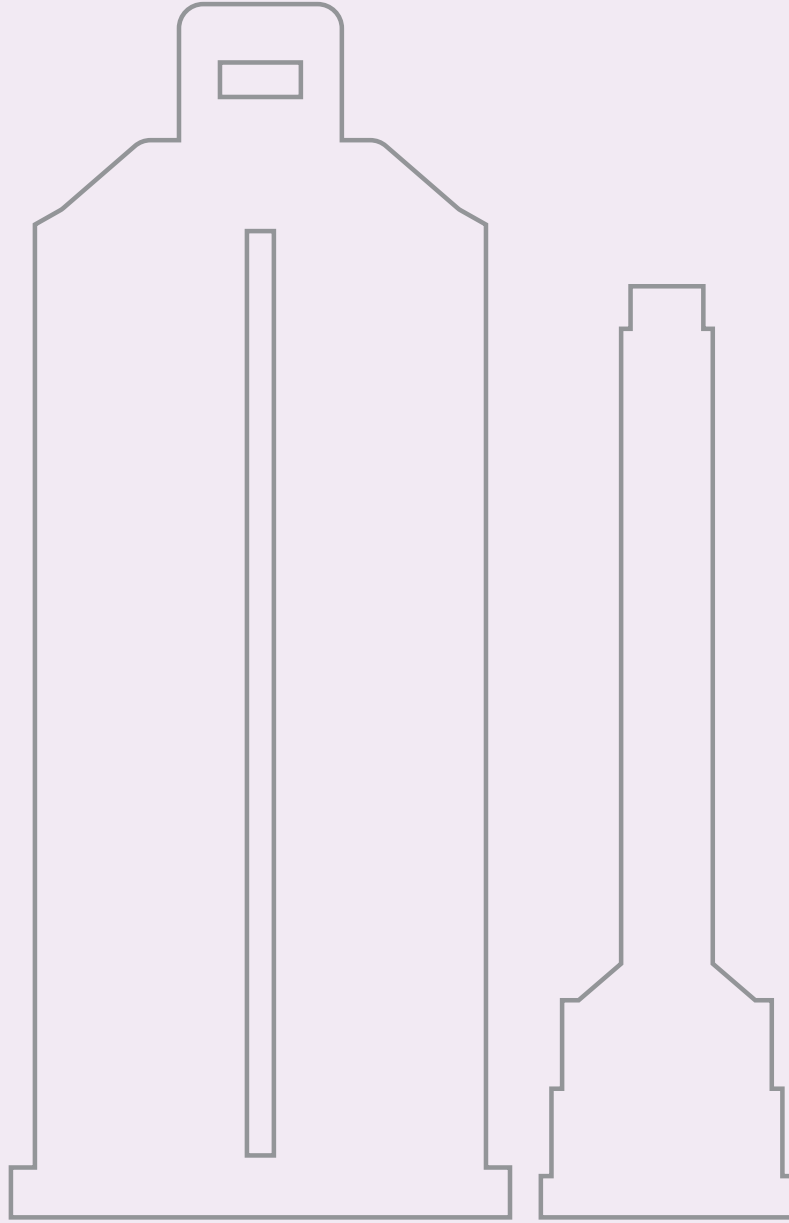

BESLEME MALZEMELERİ VE AKRİLİKLER



Zhermack 
Dental

Zhermack
Dental

ELITE SOFT RELINING

Geçici Yumuşak Besleme Malzemesi



Paketleme Detayları (Set)

- 50 ml. kartuş • 5 ml. vernik A ve B
- 4 ml. Primer • 1 bitim frezi
- 12 adet fırça • karıştırma plakası
- karıştırma ucu

Paketleme Detayları (Refil)

- 50 ml. kartuş • 6 adet uç

> Set	ZHE.01.C700100	120 EUR
> Refil (50ml)	ZHE.01.C700130	74 EUR

Elite Soft Relining özel yapıştırıcı ile protez tabanına mükemmel yapışma **Kalıcı Relining** için, sert akrilik yüzeyi ile temas eden marjnlere Zhermack A+B verniği uygulayın

- 1/1 karışım oranı
- Biyo uyumlu
- İdeal tutarlılık
- Pembe renk

Zhermack
Dental

ELITE SUPER SOFT RELINING

Geçici Yumuşak Besleme Malzemesi



Paketleme Detayları (Set)

- 50 ml. kartuş • 5 ml. primer
- 1 bitim frezi • 6 adet fırça

Paketleme Detayları (Refil)

- 50 ml. kartuş • 6 adet uç

> Set	ZHE.01.C700110	120 EUR
> Refil (50ml)	ZHE.01.C700130	74 EUR
> Primer (4ml)	ZHE.01.C700140	47 EUR

İmplant sonrası doku rehabilitasyonu için geçici yumuşak besleme malzemesi.

- 1/1 karışım oranı
- Biyo uyumlu
- İdeal tutarlılık
- Pembe renk
- Klinikte direk kullanım

Zhermack
Dental

ELITE HARD RELINING SET

Sert Besleme Malzemesi



Paketleme Detayları

- 60 gr. toz • 40 ml. likit
- 10 ml. primer

> Set	ZHE.01.C710080	92.5 EUR
> Primer (4ml)	ZHE.01.C700140	47 EUR

Tam ve parsiyel protezlerde sert besleme malzemesi.

- Monomer içermez
- Koksuz ve tatsız
- Pembe renk
- Polimerizasyon sırasında çok düşük sıcaklık oluşumu
- Protez üzerine rengin çıkması

DENTSPLY

VISCO-GEL

Geçici Yumuşak Besleme Malzemesi



Paketleme Detayları

- 120 gr. toz • 90 ml. likit
- 15 ml. ayırıcı

DTR.01.61605002	69 EUR
-----------------	--------

Visco-gel self cure geçici yumuşak besleme malzemesidir.

- Problemlili doku yüzeyinin örtülmesinde fonksiyonel olarak kullanılır
- Örttüğü doku yüzeyinde iyileşmeyi hızlandırır ve travmayı kaldırır
- Hiç bir toksik etkisi yoktur ve kesinlikle iritasyona neden olmaz
- Tabana iyi yapışarak, hijyene zarar veren yumuşak birikintileri önler
- Genleşme, büzüşme veya sertleşme gibi değişimlere izin vermez

PROFESYONELLER İÇİN

total
solution
made in germany

PROCRYLA

ISI İLE POLİMERİZE OLAN AKRİLİK REZİN

ProCryla yüksek kalitede, total, parsiyel, kombine ve implant üstü protezlerin üretimi için tasarlanmış ekstra dayanıklı ısı ile sertleşen protez akriliğidir. **ProCryla** hızlı polimerizasyon sağlayan yeni bir formüldür. **ProCryla** doğru likit ile gerektiği oranda karışım sağlandığı zaman, **BS EN ISO 20795-1** standardının tüm gereksinimlerini karşılar.

- + Hızlı polimerizasyon süreleri
- + Muflaya dökümü sırasında mükemmel kıvam
- + Son derece kolay kullanım
- + Geliştirilmiş yeni formülasyon
- + Zaman içinde orijinal rengini koruma



Akrilik, Damarlı
PRD.01.ACR01100V
1 kg toz
€26,00

Akrilik, Damarsız
PRD.01.ACR01100
1 kg toz
26,00

Likit
PRD.01.ACRLQ100
500 ml
€10,00

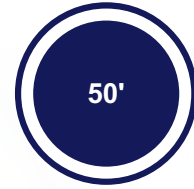

Hızlı polimerizasyon
gösterir. 50 dakikada
tamamlanır.



Damarlı, damarsız
ve damarlı akrilik



Mini Kit, Damarlı
PRD.01.ACR01101MV
200 gr Toz - 100 ml Likit
€7,50

Mini Kit, Damarsız
PRD.01.ACR01101M
200 gr Toz - 100 ml Likit
€7,50



Tam, parsiyel, kombine,
implant protezleri ve
indirekt beslemelerde kullanılır.
Normal basınç yönetimi ile çalışır.

Made
in
Germany

-best quality
-high standards



www.presidentdental.com

President Dental Türkiye Tel: 0312 231 64 85 info@presidentdental.com

Klinik uygulamalarını www.facebook.com/presidentdentalstudyclub adresinden takip edebilirsiniz...

PD
President Dental
Germany

AKRİLİKLER

Zhermack
Dental

ACRYTEMP

Geçici Kron Köprü Akriliği



Paketleme Detayları

- 50 ml. kartuş • 15x karıştırma ucu
- Renk seçenekleri: A2, A3, A3.5

Acrytemp
karıştırma ucu

> A2	ZHE.01.C700200	109 EUR
> A3	ZHE.01.C700215	109 EUR
> A3.5	ZHE.01.C700205	109 EUR
> Acrytemp Karıştırma Ucu	ZHE.01.C700240	47 EUR

Geçici kron köprü hazırlığında kullanılan kendiliğinden sertleşen **bisakrilik kompozit rezin.**

- Klinikte direkt uygulama
- Monomer içermez
- Besleme ve cilalama yapma imkanı
- 4:1 karıştırma oranı
- Polimerizasyon esnasında çok düşük ısınma

SCHÜTZ DENTAL
GROUP

TEMIDENT

Geçici Kron Köprü Akriliği



Paketleme Detayları (Set)

- 200 gr. toz (100 gr. açık renk / 100 gr. koyu renk)
- 100 ml. likit

> Set	STZ.01.220010	52 EUR
> Likit (100 ml.)	STZ.01.220020	29 EUR

Parlatmaya gerek duymayan **direkt ve endirekt uygulamalarda kullanılmaktadır.**

- Klinikte direkt uygulama
- Ağıza iyi yerleşme ve kırılma özelliği vardır
- Renk değişikliği yapmama ve porozitesiz homojen yapıdadır
- Bir müddet elastik kıvamını korur ve homojen yapıda kalmaktadır
- Matrix tekniği ile uygulama çok uygundur

MAJOR

MAJOR BASE 20

Sıcak Akrilik



Paketleme Detayları

- 1 kg. toz
- 500 ml. likit

MAJ.01.C3021 **39 EUR**

Total ve parsiyel protezlerin yapımında kullanılan protez akriliğidir.

- Çeşitli renk seçenekleri
- Hızlı polimerizasyon
- Damarlı ve damarsız seçenekleri
- Yüksek boyutsal stabilite
- Yüksek renk stabilite
- Artakalan monomerin düşük tenörü

MAJOR

ISOL MAJOR

Lak



Paketleme Detayları

- 110 ml., 500 ml., ve 25 lt. ambalajlarda

> 110 ml.	MAJ.01.L2710	1.85 EUR
> 500 ml.	MAJ.01.L2750	5 EUR
> 25 lt.	MAJ.01.L2730	195 EUR

Akrilik çalışmalarda, alçıyı akrilikten izelo eden likit.

- Klinikte direkt uygulama
- Parlak yüzey
- Pembe renk
- Protetil çalışmalarda maksimum keskinlik

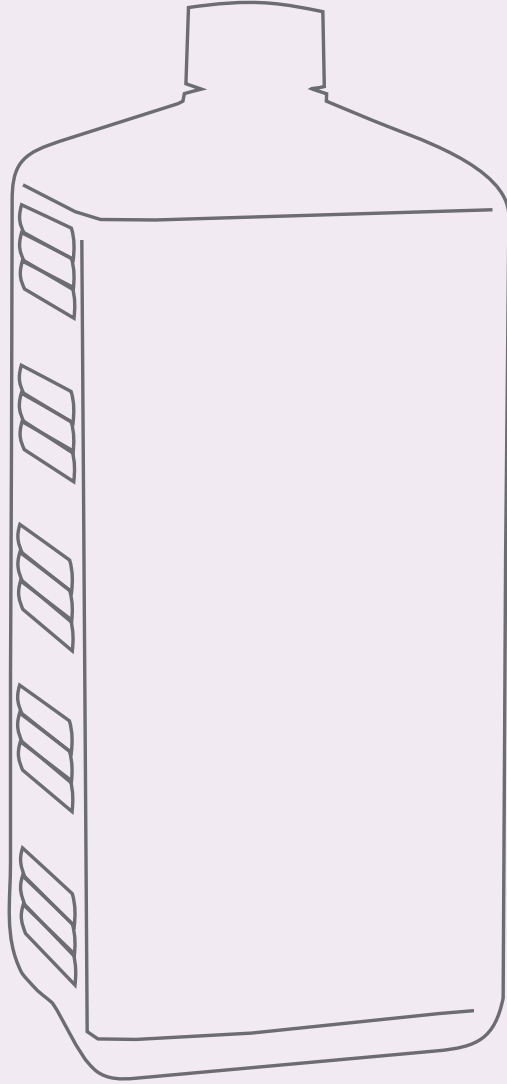

LABORATUVAR SARF MALZEMELERİ

DUBLİGAT MALZEMELERİ
LABORATUVAR SİLİKONLARI
ALÇILAR
METALLER
MUMLAR
KAŞIK MATERYALLERİ
REVATMANLAR
KUMLAR
ZİRCON BLOKLAR
PORSELEN TOZLARI VE LİKİTLERİ

DUBLİKAT MALZEMELERİ

Laboratuvar Sarf Malzemeleri

Zhermack
Dental

ELITE DOUBLE 16 FAST

Dublikat Silikonu



Paketleme Detayları

- 1 kg. baz • 1 kg. katalizör veya
- 5 kg. baz • 5 kg. katalizör seçenekleri

> 1 kg. ZHE.01.C400831
> 5 kg. ZHE.01.C400847

87,5 EUR
399 EUR

Model dublikasyonu için laboratuvar A-Silik

- Revetman üstü full seramik tekniği ile kron ve veneer çalışmalarında günlük dublikasyonu
- Akıcılığı az olan revetmanlar için uygundur
- Yüksek derecede akıcıdır, vakumlu karıştırma gerektirmez
- Sertlik 16 Shore A
- Sertleşme süresi 10 dakika

Zhermack
Dental

ELITE DOUBLE 22 FAST

Dublikat Silikonu



Paketleme Detayları

- 1 kg. baz • 1 kg. katalizör veya
- 5 kg. baz • 5 kg. katalizör seçenekleri

> 1 kg. ZHE.01.C400834
> 5 kg. ZHE.01.C400842

117 EUR
399 EUR

Model dublikasyonu için laboratuvar A-Silikonu.

- Tüm dublikasyon teknikleri için uygundur
- Orta dereceli undercut modelleri ve revetmanlar için uygundur
- Yüksek derecede akıcıdır, vakumlu karıştırma gerektirmez
- Sertlik 22 Shore A
- Sertleşme süresi 10 dakika



MAJOR

ORMADUPLO 22

Dublikat Silikonu



Paketleme Detayları

- 1 kg. baz • 1 kg. katalizör veya
- 6 kg. baz • 6 kg. katalizör seçenekleri

> 1 kg. MAJ.01.M3090
> 6 kg. MAJ.01.M3096

71 EUR
365 EUR

Vinyl polisiloksan bazlı, adisyonel donan laboratuvar için dublikat silikon materyali.

- Boyutsal stabilite ve mükemmel detay tekrarlaması elde etmenizi sağlar
- Dublikat model yapımında kullanılır
- Donma süresi 23°C maksimum 15'
- Deformasyonlardan geri düzeltme %99.95
- Sertlik 22 Shore A
- Doğrusal boyut değişimi -%0.05

UGIN
dentaire

STARGEL

Dublikat



Paketleme Detayları

- 6 kg.

UGN.01.RVT03GEL 40 EUR

Tüm fosfat bağlantılı revetmanlarda tip 4 açılarda ve akrilik döküm tekniği çalışmalarında dublikat materyali olarak kullanılır.

- Renk; bej
- Hassas
- Kararlı
- Uzun süre dayanıklılık

LABORATUVAR A SİLİKONLAR

Laboratuvar Sarf Malzemeleri

Zhermack
Dental

ZETALABOR
Laboratuvar C Silikon

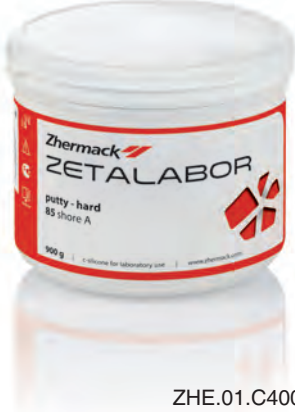

Paketleme Detayları
• 900 gr.

ZHE.01.C400791 **23 EUR**

Laboratuvar için C silikon putty.

- Protez kalıp dublikasyonu
- Metal yapı tasarımında kontrol şablonu
- Protez kopyalama tekniğinde ölçü alımı
- Geçici kron/köprü yapımında şablon hazırlama
- Muflada diş/alçı izalasyonu



İmplant çalışmalarında kontrol şablonu

Zhermack
Dental

ZETALABOR
Laboratuvar C Silikon



Paketleme Detayları
• 5 kg.
• 2x katalizör (Indurent Gel)

ZHE.01.C400798 **75 EUR**

Laboratuvar için C silikon putty.

- Protez kalıp dublikasyonu
- Metal yapı tasarımında kontrol şablonu
- Protez kopyalama tekniğinde ölçü alımı
- Geçici kron/köprü yapımında şablon hazırlama
- Muflada diş/alçı izalasyonu



Titanyum - Protez tamiri

MAJOR

ORMALAB 75
Laboratuvar C Silikon



Paketleme Detayları
• 900 gr. veya
• 5 kg. • 2x katalizör seçeneği

> 900 gr. MAJ.01.M7500 **20 EUR**
> 5 kg. MAJ.01.M7520 **63 EUR**

Laboratuvar için özel C Silikon.

- Çıkarılabilir diş eti maskeleri
- Yüksek detay resprodüksiyonu
- Sıcaklık direnci 120°C
- Geçici kron/köprü yapımında şablon hazırlama

MAJOR

ORMALAB 95
Laboratuvar C Silikon



Paketleme Detayları
• 900 gr. veya
• 5 kg. • 2x katalizör seçeneği

> 900 gr. MAJ.01.M9500 **19 EUR**
> 5 kg. MAJ.01.M9520 **60 EUR**

Laboratuvar için özel C Silikon.

- Çıkarılabilir diş eti maskeleri
- Yüksek detay resprodüksiyonu
- 95 Shore A Sertlik
- Geçici kron/köprü yapımında şablon hazırlama

LABORATUVAR A SİLİKONLAR

Laboratuvar Sarf Malzemeleri

Zhermack
Dental

PLATINUM 85
Laboratuvar A Silikon



Paketleme Detayları
• 5 kg. + 5 kg.

ZHE.01.C400723 **257 EUR**

Laboratuvar için yüksek keskinlikte A-Silikon Putty.

- Protez kalıp dublikasyonu
- Metal yapı tasarımında kontrol şablonu
- Tam protezlerde güdük hazırlama
- Metallsiz estetik amaçlı malzemelerin kullanımı için şablon desteği
- Mufla içindeki protezi yüksek sıcaklıktan izole etme ve koruma
- 1:1 karışım oranı
- Biyo-uyumlu



Zhermack
Dental

PLATINUM 85 TOUCH
Laboratuvar A Silikon



Paketleme Detayları
• 4.3 kg. + 4.3 kg.

ZHE.01.C400750 **270 EUR**

Laboratuvar için yüksek keskinlikte A-Silikon Putty.

- Protez kalıp dublikasyonu
- Metal yapı tasarımında kontrol şablonu
- Tam protezlerde güdük hazırlama
- Metallsiz estetik amaçlı malzemelerin kullanımı için şablon desteği
- Mufla içindeki protezi yüksek sıcaklıktan izole etme ve koruma
- Çok yüksek alışkanlık
- Üstün boyutsal stabilite

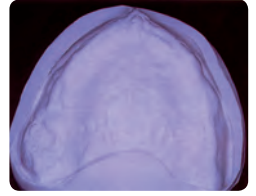

Zhermack
Dental

PLATINUM 85
Laboratuvar A Silikon



Paketlem
• 450 gr. baz
• 450 gr. katalizör

ZHE.01.C400727 **31 EUR**

Laboratuvar için yüksek keskinlikte A-Silikon Putty.

- Protez dublikasyonu
- Tam protezlerde güdük modeli
- Final sertliği 85 Shore A
- Isı direnci 200°C'nin üstünde

Zhermack
Dental

PLATINUM 75 CAD
Cad/Cam Cihazları İçin Taranabilir A Silikon



Paketleme Detayları
• 800 gr. baz
• 800 gr. katalizör

ZHE.01.C400741 **86 EUR**

Laboratuvar için taranabilir A-Silikon.

- Cad/Cam sistemlerine uyumlu
- Sprey gerektirmeden okuma
- Final sertliği 75 Shore A
- Hızlı sertleşme 4 dakika

DIĞER LABORATUVAR SİLİKONLARI

Laboratuvar Sarf Malzemeleri

Zhermack
Dental

GINGIFAST ELASTIC

Diş Eti Maskesi - Elastik



Paketleme Detayları

- 2x 50 ml. kartuş • 10 ml. seperatör
- 12x karıştırma ucu • 12x intra oral uç

ZHE.01.C401500

37.5 EUR

Model üzerinde diş eti maskesi hazırlanması için laboratuvar A-silikonu

- Kron, köprü için diş eti maskesi oluşturma
- Dişeti maskesi için yüksek hassasiyetli polivinilsilaksan malzeme
- Pratik kartuş sistemi
- Modele yerleştirilmesi çıkartılması kolaydır
- Damarlı ve translüsens özelliği ile estetik sonuçlar elde edilir



Zhermack
Dental

GINGIFAST RIGID

Diş Eti Maskesi - Sert



Paketleme Detayları

- 2x 50 ml. kartuş • 10 ml. seperatör
- 12x karıştırma ucu • 12x intra oral uç

ZHE.01.C401520

37.5 EUR

Model üzerinde diş eti maskesi hazırlanması için laboratuvar A-silikonu

- Dişeti maskesi için yüksek hassasiyetli polivinilsilaksan malzeme
- Pratik kartuş sistemi
- İmplant ve sabit protez planlamasında kullanılır
- Frezlemesi kolaydır
- Damarlı ve translüsens özelliği ile estetik sonuçlar elde edilir



Zhermack
Dental

GINGIFAST CAD ELASTIC

Cad Cam İçin Diş Eti Maskesi - Elastik



Paketleme Detayları

- 2x 50 ml. kartuş • 10 ml. seperatör
- 12x karıştırma ucu

ZHE.01.C203227

42 EUR

Model üzerinde diş eti maskesi hazırlanmak için kullanılan taranabilir A-Silikon.

- Lazerde taranabilme ve cad/cam sistemlerde çalışmaya uygundur
- Pratik kartuş sistemi
- Dişeti maskesi için yüksek hassasiyetli polivinilsilaksan malzeme



Zhermack
Dental

GINGIFAST CAD RIGID

Cad Cam İçin Diş Eti Maskesi - Sert



Paketleme Detayları

- 2x 50 ml. kartuş • 10 ml. seperatör
- 12x karıştırma ucu

ZHE.01.C203232

42 EUR

Model üzerinde diş eti maskesi hazırlanmak için kullanılan taranabilir A-Silikon.

- Damarlı ve translüsens özelliği ile estetik sonuçlar elde edilir
- Özel tasarımlı karıştırma uçları ile daha az madde sarfiyatı
- Rigid versiyonun frezlemesi kolaydır



ALÇILAR

Laboratuvar Sarf Malzemeleri

Zhermack
Dental

ELITE ROCK Tip 4 Sert Alçı



Paketleme Detayları
• 1 kg., 3 kg. veya
25 kg. seçenekleri

> 1 kg. Kumlu Kahve / Fast	ZHE.01.C410151	5.2 EUR
> 3 kg. Kumlu Kahve / Fast	ZHE.01.C410150	14.5 EUR
> 25 kg. Kumlu Kahve / Fast	ZHE.01.C410205	119 EUR
> 1 kg. Kumlu Kahve / Normal	ZHE.01.C410032	5.2 EUR
> 3 kg. Kumlu Kahve / Normal	ZHE.01.C410030	14.5 EUR
> 25 kg. Kumlu Kahve / Normal	ZHE.01.C410200	119 EUR

Sabit protezler için Tip 4 ekstra sert güdük alçısı, normal ve fast versiyonlar.

- Üstün mekanik özellik
- Tikotropik
- Hassas detay üretimi
- Yüksek basınç dayanımı
- **Fast versiyonunda** uygun çalışma süresini koruyarak yalnızca 25 dakikada hızlı model döküm imkanı
- Daha az aşınma ve daha yüksek model keskinliği

Zhermack
Dental

ELITE MODEL FAST Tip 3 Sert Alçı



Paketleme Detayları
• 1 kg. veya 3 kg. seçenekleri

> 1 kg. krem	ZHE.01.C410068	4.2 EUR
> 3 kg. krem	ZHE.01.C410067	11.5 EUR

Genel olarak bütün modellerin ve antagonistlerin üretimi ile hareketli protezlerin mufla kapatması işlemleri içindir.

- Üstün mekanik özellik
- Tikotropik
- Düşük genleşme
- Aynı sınıftaki alçılara nazaran çok yönlü kullanım
- **Fast versiyonunda** uygun çalışma süresi ve 15 dakikada modele aktarma



Zhermack
Dental

ELITE ORTHO Ortodontik Alçı



Paketleme Detayları
• 3 kg.

ZHE.01.C410090 **12.5 EUR**

Ortodonti için model ve antagonistlerin üretimi için alçı.

- Parlak beyaz
- Tikotropik
- Düşük genleşme
- Mükemmel basınç dayanımı
- Cilalamadan sonra parlak beyaz
- Basitleştirilmiş model üretimi için tikotropik



DENTSPLY

GLASTONE 3000 Sentetik Alçı



Paketleme Detayları
• 5 kg. veya 22.5 kg. seçenekleri

> 5 kg.	DTR.01.990890	28 EUR
> 22.5 kg.	DTR.01.990840	124 EUR

Kron-köprü ve kalıp modellerinin yapımında kullanılan sentetik alçı.

- Yeşil renk
- Tip 5 dental alçı
- 100 gr. toz / 21 cc. su oranı
- Kuru durumda 15.000 psi sıkışma direnci
- 7.000 psi sıkışma direnci
- 10-13 dakika sertleşme süresi
- % 0.1-% 0.3'lük genleşme

METALLER

Laboratuvar Sarf Malzemeleri



CERAPLUS S

Porselen Metali



Paketleme Detayları
• 1 kg.

PRD.01.10030

110 EUR

Altın ve gümüş alaşımlara göre daha ekonomik bir alternatif ama mekanik özellikleri ve biyo uyumluluğu onlar kadar mükemmel **nikel bazlı alaşım**.

- Porselen tozlarına mükemmel adaptasyon
- Mükemmel elastikiyet
- Yüksek Biyo-uyumluluk
- Berilyum içermez
- Kolay işlenebilme
- Kolay akışkanlık kontrolü ve hijyen
- Düşük ısı iletkenliği

+ Ni : Dengeli	+ Co : Maks. 0,05%
+ Cr : 24%	+ Fe : 1,5%
+ Mo : 10,5%	+ Si : 1,8%
+ C : Maks. 0,05%	+ Diğer : Maks. 0,50%



FORMALLOY H

Protez Metali



Paketleme Detayları
• 1 kg.

PRD.01.10035

150 EUR

Altın ve gümüş alaşımlara göre daha ekonomik bir alternatif ama mekanik özellikleri ve biyo uyumluluğu onlar kadar mükemmel **kobalt bazlı alaşım**.

- Yüksek Biyo-uyumluluk
- Berilyum içermez
- Nikel içermez
- Kolay işlenebilme
- Her türlü indiksiyon ve santrifüj makinesinde erime
- Kolay akışkanlık kontrolü ve hijyen
- Saf alaşım

FORMALLOY H

+ Cr : 29%	+ Fe : 0,7%
+ Mo : 5,9%	+ Si : Maks.1%
+ C : Maks. 0,50	+ Diğer : Maks. 0,5%
+ Co : Dengeli	



FORMALLOY S

Protez Metali



Paketleme Detayları
• 1 kg.

PRD.01.10036

150 EUR

FORMALLOY S

+ Cr : 30%	+ Fe : 0,7%
+ Mo : 5,5%	+ Si : Maks.1,5%
+ C : Maks. 0,50%	+ Diğer : Maks. 0,5%
+ Co : Dengeli	

DeguDent

DUCERALLOY C

Porselen Metali



Paketleme Detayları
• 1 kg.

DGD.01.35080010

350 EUR

Duceralloy C seramiğe yapışan değerli metal tekniği kullanılan krom kobalt metalidir. **Duceralloy C** kobalt-krom bazında korozyona dayanıklı bir NEM metalidir.

DeguDent

CO-CR KRON

İskelet Metali



Paketleme Detayları
• 1 kg.

DGD.01.35020001

195 EUR

Bu madde, bütün güçlü dental eritme donanımları ile birlikte eritilebilmekte ve kendini kanıtlamış fosfat bağlantılı model döküm yerleştirme kriterleriyle işlenebilmektedir.



ELECTROLYTIQUE

Asit



Paketleme Detayları
• 1 lt. veya • 3 lt.

> 1 lt. UGN.01.U48100

13 EUR

> 3 lt. UGN.01.U48120

24 EUR

Elektrolize asit. Krom kobalt parlatılmasında kullanılır.

MUMLAR

Laboratuvar Sarf Malzemeleri



NOWAX Model Mumu



Paketleme Detayları
• 500 gr. (24 yaprak)

PRD.01.10050

7.5 EUR

Nowax model mumu.

- Kolay kullanım
- Katlandığında çatlama olmaz



MODELLING WAX Model Mumu



Paketleme Detayları
• 500 gr. (24 yaprak)

DTR.01.64103015

9.8 EUR

Tüm laboratuvar çalışma koşulları için ideal **modelaj mumu.**

- Isıya dayanıklı
- Standart modelleme mumu
- Pembe renkte
- ISO standartlarına uygun



PLASTODENT ART LINE Muhtelif Mumlar

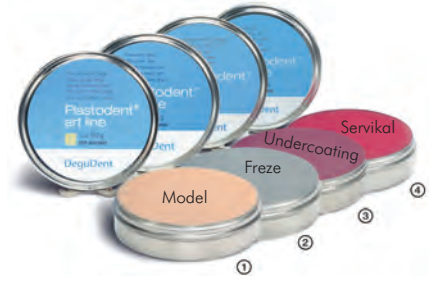

Paketleme Detayları
• 60 gr.

> Bordo	DGD.01.25370025	30 EUR
> Kırmızı	DGD.01.25370026	28 EUR
> Bej	DGD.01.25370027	28 EUR
> Gri	DGD.01.25370028	28 EUR

Muhtelif mumlar.



PLASTODENT Set Mum



Paketleme Detayları
• 4x 25 gr.

DGD.01.25370012

36 EUR

Tek mum formülü, mumlama tekniği için dört ayrı renk seçeneği.



UGIWAX Daldırma Mumu



Paketleme Detayları
• 100 gr.

UGN.01.U13100

16 EUR

Daldırma mumu.

- Plastik ve esnek mum
- Ugiwax gerginlik veya çekme yapmaz şekil bozulmaz
- Turuncu renk



UGIFIL Kanal Mumu



Paketleme Detayları
• 250 gr.

UGN.01.U52200

12 EUR

Kanal mumu.

- Yeşil, pembe mavi renklerde
- Yumuşak, sert ve normal seçenekleri

KAŞIK MATERYALLERİ

Laboratuvar Sarf Malzemeleri



NOVA-TRAY

Işıklı Sertleşen Kaşık Materyali



Paketleme Detayları

- 1x 50 adet

PRD.01.10080

42 EUR

Kron, köprü ve total protez işlemlerinin yanı sıra döküm modellerinin üst yapımı için hassas çalışma imkanı sağlayan ışıkla sertleşen tiksotropik basplak materyali. Işıklı polimerize olan, kaide ve ölçü kaşığı yapımında kullanılır.

- Sınırsız çalışma zamanı
- Yapışmayan ve kolay adaptasyon özelliği
- Kolay şekillendirme özelliği
- Uygun maliyet
- Hem UV hemde halojen lamba altında polimerize olma
- Sert ve kırılmaya karşı dayanıklı



LIGHTCURE TRAY

Işıklı Sertleşen Kaşık Materyali



Paketleme Detayları

- 1x 50 adet

MAJ.01.C1501

54 EUR

Işıklı sertleşen ve kişiye özel hazırlanan kaşık materyali. Işıklı polimerize olan, kaide ve ölçü kaşığı yapımında kullanılır.

- Ultraviyole ve halojen ışınları ile polimerize edilir
- Rahatsız edici bir kokusu yoktur
- Donması için yüksek ısıya gerek duymaz
- Yapışmaz
- Hem UV hemde halojen lamba altında polimerize olma
- Tesviye aşamasında toz yapmaz
- Sert ve kırılmaya karşı dayanıklı
- Pembe ve beyaz renkte



UV-LIGHT

Polimerizasyon Lambası



MAJ.02.E3200

199 EUR

Işıkla bas plak cihazı.

- Hafif ve portatif yapı
- Bakım ve temizlik gerektirmez
- Kolay şekillendirme özelliği
- Uygun maliyet
- Ön yüzeyi ve arka yüzeyi 5 dakika olmak üzere toplam 10 dakikada polimerize olmaktadır



President Dental ürünlerini
www.dismalzemesi.com
web adresinden sipariş verebilirsiniz...



REVATMANLAR

Laboratuvar Sarf Malzemeleri



CERAVEST

Kron-Köprü Revatmanı



Paketleme Detayları

- 40x 150 gr. (6 kg.) + 1 lt. likit
- 1 lt. likit

> Kron-Köprü Revatmanı	PRD.01.10040	62 EUR
> Revatman Likiti	PRD.01.10041	18 EUR

Ceravest fosfat içerikli profesyoneller için geliştirilmiş ince granüllü revatmandır. Karbon içermeyen tüm döküm alaşımları, özellikle palladium ve kıymetsiz metaller ile uyum sağlar.

- Minimum genleşme
- İdeal döküm elde edebilme
- Mükemmel karışım, homojen yapı ve üstün akıcılık



TENSILAB

Yüzey Hazırlayıcı Ajan



Paketleme Detayları

- 120 ml.

ZHE.01.C400530	16.60 EUR
----------------	-----------

Yüzey hazırlayıcı sprey solüsyon.

- Model hazırlama aşamasında yüzey gerilimini azaltır
- Alçı ve revatman materyallerinin akışkanlığını yükseltir
- Hava kabarcılığı oluşumunu engeller
- Detay reproduksiyonunu artırır
- Tüm elastomer ölçü maddeleri ile kullanılabilir

KUMLAR



ALÜMİNYUM OKSİT

Kumlama Maddesi



Paketleme Detayları

- 5 kg.

> Porselen Kumu	PRD.01.2012	30 EUR
> Protez Kumu	PRD.01.2015	28 EUR

Alüminyum oksit içeren beyaz ve kahverengi sentetik aşındırıcı.

- Keskin kenarlı granüller
- Üstün sertlik
- Yüksek aşındırıcılık kapasitesi
- Mükemmel kimyasal stabilite

Bu özellikleri ile ürünlerdeki her türlü bağlayıcıları aşındırmaya yeterli olacak düzeyde dişli taşlama, dış ve iç silindirik taşlama, protez taşlama, 62 HRC'ye kadar sertlikte olan saf çelikler, dişli taşlama ve ince dişli taşlama.

PRD.01.2012	5000 gr. (250 µm) beyaz	PRD.01.2014	5000 gr. (50 µm) beyaz
PRD.01.2013	5000 gr. (125 µm) beyaz	PRD.01.2015	5000 gr. (300 µm) kahverengi

MUHTELİF ÜRÜNLER



CEKA ANKER (Çiftli)



ALP.01.100	78 EUR
------------	--------



GÜDÜK ÇİVİSİ



Paketleme Detayları

- 1000'lik paket

EDT.01.PIN0203	73 EUR
----------------	--------

En Dayanıklı KRON & KÖPRÜLER



ZIRCON.X®

Advanced Ceramics for Crowns and Bridges

Super Translucency / Super Transluzenz

for full contour all restorations

für sämtliche Vollkontur-Restaurationen

Made
in
Germany
-best quality
-high standards



www.presidentdental.com

President Dental Türkiye Tel: 0312 231 64 85 info@presidentdental.com

www.facebook.com/presidentdentalstudyclub adresinden takip edebilirsiniz...



ZİRCON BLOKLAR



ZIRCON.X Zircon Blok



> 98 x 10 ST	PRD.01.100.ZBX.10	57 EUR
> 98 x 12 ST	PRD.01.100.ZBX.12	62 EUR
> 98 x 14 ST	PRD.01.100.ZBX.14	67.5 EUR
> 98 x 16 ST	PRD.01.100.ZBX.16	72.5 EUR
> 98 x 18 ST	PRD.01.100.ZBX.18	77.5 EUR
> 98 x 20 ST	PRD.01.100.ZBX.20	86 EUR
> 98 x 25 ST	PRD.01.100.ZBX.25	113 EUR

Zircon.X, biçimlendirme, çerçeve köprüler, tam konturlu kron, tam konturlu köprüler, implant üst yapısı, tetrasiklin lekeli dişler için kullanıma hazırdır.

ST Materyal Kullanımı ve Teknik Parametreler

Y ₂ O ₃	Ağırlıkça %5.3
Al ₂ O ₃	Ağırlıkça %0.25
SiO ₂	Ağırlıkça %≤ 0.02
Fe ₂ O ₃	Ağırlıkça %≤ 0.02
Na ₂ O	Ağırlıkça %≤ 0.02
Yaşlanma Özellikleri	Monoklinik Faz >%25
Çözünürlük	≤2000 µg.cm ⁻²

Sinterleme Talimatı (Super Translucency)

Tek kron ve üç birimin altındaki köprüler 3-6 Birimli Köprüler

Başlama ısısı	Oda Sıcaklığı
Rampa1	20°C/Dakika
Yüksek Isı 1	900°C
Isı Gecikmesi	10 Dakika
Rampa 2	10°C/Dakika
Yüksek Isı 2	1530°C
Isı Gecikmesi	2 Saat
Soğutulduğu Isı	900°C
Minimum Süre	30 Dakika
Aktif Soğutma	500°C

Başlama ısısı	Oda Sıcaklığı
Rampa1	10°C/Dakika
Yüksek Isı 1	900°C
Isı Gecikmesi	20 Dakika
Rampa 2	5°C/Dakika
Yüksek Isı 2	1530°C
Isı Gecikmesi	2 Saat
Soğutulduğu Isı	900°C
Minimum Süre	50 Dakika
Aktif Soğutma	500°C

6 birimin üzerindeki köprüler

Başlama ısısı	Oda Sıcaklığı
Rampa1	5°C/Dakika
Yüksek Isı 1	900°C
Isı Gecikmesi	30 Dakika
Rampa 2	3°C/Dakika
Yüksek Isı 2	1530°C
Isı Gecikmesi	2 Saat
Soğutulduğu Isı	900°C
Minimum Süre	50 Dakika
Aktif Soğutma	500°C



ZIRCON.X COLOURING LIQUID Renklendirme Likiti



> Renk A1	PRD.01.ZRC-A1	45 EUR
> Renk A2	PRD.01.ZRC-A2	45 EUR
> Renk A3	PRD.01.ZRC-A3	45 EUR
> Renk A3,5	PRD.01.ZRC-A3,5	45 EUR
> Renk B1	PRD.01.ZRC-B1	45 EUR
> Renk B2	PRD.01.ZRC-B2	45 EUR
> Renk B3	PRD.01.ZRC-B3	45 EUR

Zircon blokların renklendirilmesi için kullanılır. Bu sıvıların kullanım amacı beyaz yada yüksek transüensiye sahip kron yada köprülerin vita skalasına uygun renklere ulaşılmasıdır.

- Vita skalasına uygundur
- 7 renk seçeneği
- Zircon.X zircon blokları ile eşsiz uyum içindedir

DENTSPLY
Ceramco[®]3



 Dentsply
Sirona

CERAMCO[®]3
Güç ve Estetiğin Sembolü

PORSELEN TOZLARI VE LIKITLERI

Laboratuvar Sarf Malzemeleri



POWDER OPAQUE Toz Opak

Ceramco 3; estetik özelliklere sahip, termal stabilite ile kolay ve hızlı kullanım imkanı sağlayacak şekilde tasarlanmış bir metal destekli porselen sistemidir. Bütün sistem; opakta dentine, doğal şeffaflara ve opal şeffaflara doğru doğal dişlerin fluoresan özelliğini taklit eder.



Paketleme • 1 adet

1 oz. (28,4 g)		28 EUR
CRC.01.301001	i5/i7	●
CRC.01.301003	i1/i3	●
CRC.01.301004	A1	●
CRC.01.301005	A2	●
CRC.01.301006	A3	●
CRC.01.301007	A3.5	●
CRC.01.301008	A4	●
CRC.01.301013	B1	●
CRC.01.301014	B2	●
CRC.01.301015	B3	●
CRC.01.301016	B4	●
CRC.01.301017	C1	●
CRC.01.301018	C2	●
CRC.01.301019	C3	●
CRC.01.301020	C4	●
CRC.01.301021	D2	●
CRC.01.301022	D3	●
CRC.01.301023	D4	●



Paketleme • 1 adet

4 oz. (113,4 g)		70 EUR
CRC.01.304000	i1/i3	●
CRC.01.304001	i2/i4	●
CRC.01.304004	i5/i7	●
CRC.01.304005	i6/i8	●
CRC.01.304008	A1	●
CRC.01.304009	A2	●
CRC.01.304010	A3	●
CRC.01.304011	A3.5	●
CRC.01.304012	A4	●
CRC.01.304013	B1	●
CRC.01.304014	B2	●
CRC.01.304015	B3	●
CRC.01.304016	B4	●
CRC.01.304017	C1	●
CRC.01.304018	C2	●
CRC.01.304019	C3	●
CRC.01.304020	C4	●
CRC.01.304021	D2	●
CRC.01.304022	D3	●
CRC.01.304023	D4	●



OPACEUS DENTINE Opak Dentin



Paketleme • 1 adet

1 oz. (28,4 g)		28 EUR
CRC.01.301100	i7	●
CRC.01.301101	i5	●
CRC.01.301102	i3	●
CRC.01.301103	i1	●
CRC.01.301104	A1	●
CRC.01.301105	A2	●
CRC.01.301106	A3	●
CRC.01.301107	A3.5	●
CRC.01.301108	A4	●
CRC.01.301109	i8	●
CRC.01.301110	i6	●
CRC.01.301111	i4	●
CRC.01.301112	i2	●
CRC.01.301113	B1	●
CRC.01.301114	B2	●
CRC.01.301115	B3	●
CRC.01.301116	B4	●
CRC.01.301117	C1	●
CRC.01.301118	C2	●
CRC.01.301119	C3	●
CRC.01.301120	C4	●
CRC.01.301121	D2	●
CRC.01.301122	D3	●
CRC.01.301124	D4	●



Paketleme • 1 adet

4 oz. (113,4 g)		70 EUR
CRC.01.304100	i1	●
CRC.01.304101	i2	●
CRC.01.304102	i3	●
CRC.01.304103	i4	●
CRC.01.304104	i5	●
CRC.01.304105	i6	●
CRC.01.304106	i7	●
CRC.01.304107	i8	●
CRC.01.304108	A1	●
CRC.01.304109	A2	●
CRC.01.304110	A3	●
CRC.01.304111	B3.5	●
CRC.01.304112	A4	●
CRC.01.304113	B1	●
CRC.01.304114	B2	●
CRC.01.304115	B3	●
CRC.01.304116	B4	●
CRC.01.304117	C1	●
CRC.01.304118	C2	●
CRC.01.304119	C3	●
CRC.01.304120	C4	●
CRC.01.304121	D2	●
CRC.01.304122	D3	●
CRC.01.304123	D4	●



DENTINE Dentin



Paketleme • 1 adet

1 oz. (28,4 g)		28 EUR
CRC.01.301130	i7	●
CRC.01.301131	i5	●
CRC.01.301132	i3	●
CRC.01.301133	i1	●
CRC.01.301134	A1	●
CRC.01.301135	A2	●
CRC.01.301136	A3	●
CRC.01.301137	A3.5	●
CRC.01.301138	A4	●
CRC.01.301139	i8	●
CRC.01.301140	i6	●
CRC.01.301141	i4	●
CRC.01.301142	i2	●
CRC.01.301143	B1	●
CRC.01.301144	B2	●
CRC.01.301145	B3	●
CRC.01.301146	B4	●
CRC.01.301147	C1	●
CRC.01.301148	C2	●
CRC.01.301149	C3	●
CRC.01.301150	C4	●
CRC.01.301151	D2	●
CRC.01.301152	D3	●
CRC.01.301153	D4	●



Paketleme • 1 adet

1 oz. (28,4 g)		70 EUR
CRC.01.304130	i7	●
CRC.01.304131	i5	●
CRC.01.304132	i3	●
CRC.01.304133	i1	●
CRC.01.304134	A1	●
CRC.01.304135	A2	●
CRC.01.304136	A3	●
CRC.01.304137	A3.5	●
CRC.01.304138	A4	●
CRC.01.304139	i8	●
CRC.01.304140	i6	●
CRC.01.304141	i4	●
CRC.01.304142	i2	●
CRC.01.304143	B1	●
CRC.01.304144	B2	●
CRC.01.304145	B3	●
CRC.01.304146	B4	●
CRC.01.304147	C1	●
CRC.01.304148	C2	●
CRC.01.304149	C3	●
CRC.01.304150	C4	●
CRC.01.304151	D2	●
CRC.01.304152	D3	●
CRC.01.304153	D4	●

PORSELEN TOZLARI VE LIKITLERI

Laboratuvar Sarf Malzemeleri

DENSPLY
Ceramco³

NATUREL ENAMEL Naturel Şeffaf



Paketleme • 1 adet

1 oz. (28,4 g)

28 EUR

CRC.01.301200	White	CRC.01.301207	Orange
CRC.01.301201	E. Light	CRC.01.301208	Blue
CRC.01.301202	Light	CRC.01.301209	Pink
CRC.01.301203	Medium	CRC.01.301210	Yellow
CRC.01.301204	Dark	CRC.01.301211	Clear
CRC.01.301205	Ivory	CRC.01.301212	S. Clear
CRC.01.301206	Violet		



Paketleme • 1 adet

4 oz. (113,4 g)

70 EUR

CRC.01.304200	White	CRC.01.304204	Dark
CRC.01.304201	E. Light	CRC.01.304207	Orange
CRC.01.304202	Light	CRC.01.304209	Pink
CRC.01.304203	Med	CRC.01.304211	Clear

DENSPLY
Ceramco³

OPAL ENAMEL Opal Şeffaf



Paketleme • 1 adet

1 oz. (28,4 g)

28 EUR

CRC.01.301220	White	
CRC.01.301221	Light	
CRC.01.301222	Medium	
CRC.01.301223	Clear	

DENSPLY
Ceramco³

MAMELON Efekt Porseleni



Paketleme • 1 adet

1 oz. (28,4 g)

28 EUR

CRC.01.301230	Red-Orange	
CRC.01.301231	Yellow-Orange	

Değişik efektler elde etmek için, dentin veya opal şeffaf porselenler karıştırılarak kullanılır. Ceramic 3 Opal şeffaflar yoğun opal şeffaf porselendir. Naturel şeffaflar ile karıştırılabilir veya efekt tozu olarak kullanılabilir.

Mamelon porselenleri doğrudan kullanılabileceği gibi, clear şeffaf porseleni ile karıştırılarak kullanılabilir. Mamelonlar normal olarak, dentin porselen lobları üzerinde şeffaf porselen uygulanmasından önce yerleştirilir.

DENSPLY
Ceramco³

MARJİN Kole Porseleni



Paketleme • 1 adet

1 oz. (28,4 g)

28 EUR

CRC.01.301900	i1	
CRC.01.301901	i2	
CRC.01.301902	i5	
CRC.01.301903	A1	
CRC.01.301904	A3	
CRC.01.301905	A4	
CRC.01.301906	B1	
CRC.01.301907	C1	
CRC.01.301908	C3	
CRC.01.301909	White	
CRC.01.301910	Peach	
CRC.01.301911	Honey-Yellow	
CRC.01.301913	Yellow-Red	
CRC.01.301914	Orange-Brown	
CRC.01.301915	Green-Brown	

DENSPLY
Ceramco³

FINAL MARJİN



Paketleme • 1 adet

10 gr

16 EUR

CRC.01.301920	i1	
CRC.01.301921	i2	
CRC.01.301922	i5	
CRC.01.301924	A3	
CRC.01.301925	A4	
CRC.01.301926	B2	
CRC.01.301927	C1	
CRC.01.301928	C3	

Porselen marjın, ağız sağlığına uygun kaliteli ve maksimum estetiğe sahip bir iş için gerekli bir safhadır. Gingival bölgede taşkınlık, diş etinde renk değişikliği ve metal yansımaları ortadan kaldırmaya yardımcı eder.

PORSELEN TOZLARI VE LIKITLERI

Laboratuvar Sarf Malzemeleri

DENSPLY Ceramco³

ADD-ON

Dişeti Porseleni



Paketleme • 1 adet

1 oz. (28,4 g)

28 EUR

CRC.01.301400	Translucent	●
CRC.01.301401	White	●
CRC.01.301402	Light	●
CRC.01.301403	Medium	●
CRC.01.301404	Dark	●
CRC.01.301405	T. Pink	●
CRC.01.301406	T. Reddish Pink	●
CRC.01.301407	T. Salmon	●
CRC.01.301408	T. Dark	●

Add-On tamir porseleni translucent enamel, dentin light, white, medium and dark, and tissue colored pink, reddish pink, salmon, and dark renklerde mevcuttur. Normal ısılardan biraz düşük derecelerde pişirler. Bu porselenler, her zaman vakumlu ortamda pişirilir ve düşük ısı tamir porseleni gerekli olduğunda kullanılır.

DENSPLY Ceramco³

DENTIN MODIFIER

Renk Yoğunlaştırıcı



Paketleme • 1 adet

1 oz. (28,4 g)

28 EUR

CRC.01.301160	A1, A2, A3, D2, I1, I3 ile kul.	●
CRC.01.301161	A3.5, A4 ile kullanım	●
CRC.01.301162	B1, B2, D3, I2, I4 ile kullanım	●
CRC.01.301163	B3, B4 ile kullanım	●
CRC.01.301164	C1, C2 ile kullanım	●
CRC.01.301165	C3, C4, D4 ile kullanım	●
CRC.01.301166	White	●
CRC.01.301167	Blue	●
CRC.01.301168	Yellow	●
CRC.01.301169	Violet	●
CRC.01.301170	Gray	●
CRC.01.301171	Pink	●

DENSPLY Ceramco³

OPAQUE CORRECTOR

Tamir Porseleni



Paketleme • 1 adet

1 oz. (28,4 g)

28 EUR

CRC.01.301410	Light	●
CRC.01.301411	Medium	●
CRC.01.301412	Dark	●
CRC.01.301413	White	●

DENSPLY Ceramco³

OPAQUE CYRSTALS

Opak Kristal



Paketleme • 1 adet

0,35 oz. (10 g)

34 EUR

CRC.01.301080	White	●
CRC.01.301081	Light	●
CRC.01.301082	Medium	●
CRC.01.301083	Dark	●

DENSPLY Ceramco³

PASTA OPAQUE

Pasta Opak (Şiringa)



2 ml.

19 EUR

CRC.01.301040	Base Pasta A1-D4	●	CRC.01.301057	B4	●
CRC.01.301045	A1	●	CRC.01.301058	C1	●
CRC.01.301046	A2	●	CRC.01.301059	C2	●
CRC.01.301047	A3	●	CRC.01.301060	C3	●
CRC.01.301048	A3.5	●	CRC.01.301061	C4	●
CRC.01.301049	A4	●	CRC.01.301062	D2	●
CRC.01.301054	B1	●	CRC.01.301064	D3	●
CRC.01.301055	B2	●	CRC.01.301065	D4	●
CRC.01.301056	B3	●	CRC.01.301092	i1-i8	●

DENSPLY Ceramco³

OPAQUE MODIFIER

Krem Makyaj



Paketleme • 1 adet

0,1 oz. (3 g)

25 EUR

CRC.01.301070	White	○
CRC.01.301071	Yellow	●
CRC.01.301072	Sienna	●
CRC.01.301073	Blue	●
CRC.01.301074	Gray	●
CRC.01.301075	Tan	●
CRC.01.301076	Pink	●
CRC.01.301077	Ochre	●
CRC.01.301078	Orange	●

PORSELEN TOZLARI VE LIKITLERI

Laboratuvar Sarf Malzemeleri

DENSPLY Ceramco³

STAIN Makyaj Renkleri (Toz Makyaj)

Genel olarak, bütün skalalara uyumlu olabilecek şekilde hazırlanmış ve renk gruplarına ait ortalama tonları ve naturel renkleri opasiteye sebep olmadan elde etmek imkanı veren boyalardır. İstenildiğinde üst üste iki kat kullanılabilirler. Kesinlikle dalga oluşturmazlar. Daha önceden hazırlanmış özel boya karışımlarıdır ve kromayı arttırmak, baskın renk yoğunluğunu kole veya proksimalde elde etmek için kullanılır.



Paketleme • 1 adet

0.1 oz. (3 g)

22 EUR

CRC.01.301500	White	○	CRC.01.301509	Ochre	●
CRC.01.301501	Gray	●	CRC.01.301510	Peach	●
CRC.01.301502	Shale	●	CRC.01.301511	Amber	●
CRC.01.301503	Black	●	CRC.01.301512	Brown	●
CRC.01.301504	Rose	●	CRC.01.301513	Yellow	●
CRC.01.301505	Violet	●	CRC.01.301514	Orange	●
CRC.01.301506	Blue	●	CRC.01.301515	Brown Tint	●
CRC.01.301507	Green	●	CRC.01.301516	Yellow Tint	●
CRC.01.301508	Banana	●	CRC.01.301517	Orange Tint	●

DENSPLY Ceramco³

OVERGLAZE Glaze Toz



Paketleme • 1 adet

1 oz. (28,4 g)

46 EUR

CRC.01.301322 Overglaze ○

1 oz. (28,4 g)

49 EUR

CRC.01.481050 Low Temp Overglaze

DENSPLY Ceramco³

Kristal Toplama Kabı



Paketleme • 1 adet

38 EUR

CRC.01.301087	Light
CRC.01.301088	Medium
CRC.01.301089	Dark
CRC.01.301090	White

DENSPLY Ceramco³

STAIN AND GLAZE LIQUID Glaze Likit



Paketleme • 1 adet

3.38 fl oz. (100 ml)

29 EUR

CRC.01.301325 Likit

DENSPLY Ceramco³

MODELLING LIQUID E Dentin Likit



Paketleme • 1 adet

3.38 fl oz. (100 ml)

35 EUR

CRC.01.301127 Likit

- Olağanüstü performans
- Saydamlık, floresan ve yanardöner optimize dengesi
- Eğilme dayanımı ve işleme hızı verimliliği için ince mikro artırmak için hizmet vermektedir

- Birden fazla fırınlamalarla bozulmayan estetik yapı
- Olağanüstü termik kararlılık
- Doğal floresan
- Geleneksel CERAMCO porselenlerin kullanım kolaylığı

PORSELEN TOZLARI VE LIKITLERI

Laboratuvar Sarf Malzemeleri

DENSPLY
Ceramco³

MODIFIER FLUID -Opak Modifier Likit



Paketleme • 1 adet

0.5 fl oz. (15 ml)

17 EUR

CRC.01.301084 Tamir Likiti

DENSPLY
Ceramco³

MARGIN (Kole) PORSELEN ve OPAK LIKİT (Tamir Likiti)



Paketleme • 1 adet

0.5 fl oz. (15 ml)

20 EUR

CRC.01.301916 Opak Likit

DENSPLY
Ceramco³

UNIVERSAL DIE SEALER



Paketleme • 1 adet

0.5 fl oz. (15 ml)

31 EUR

CRC.01.4010802

DENSPLY
Ceramco³

UNIVERSAL DIE RELEASE



Paketleme • 1 adet

0.5 fl oz. (15 ml)

31 EUR

CRC.01.4010803

DENSPLY
Ceramco³

OPAK FIRÇASI



Paketleme • 1 adet

12 EUR

CRC.01.259041 Blue

CRC.01.259042 Red

DENSPLY
Ceramco³

MAKYAJ GODESİ



Paketleme • 1 adet

37 EUR

CRC.01.301091 Gode

DENSPLY
Ceramco³

DENEME SETİ - A2 Renk



Set içeriği

CRC.01.301600E

140 EUR

1x Toz Opak (28.4 gr)	A1, A2, A3, A3.5, B2, C3, D2, D3
1x Opak Dentin (28.4 gr)	A1, A2, A3, A3.5, B2, C3, D2, D3
1x Dentin (28.4 gr)	A1, A2, A3, A3.5, B2, C3, D2, D3
1x Naturel Şeffaf (28.4 gr)	
1x Dentin Likit	
1x Kullanma Kılavuzu	

PORSELEN TOZLARI VE LIKITLERI

Laboratuvar Sarf Malzemeleri



MINI SİSTEM - PASTA OPAK, 8 Renk

Kit içeriği	CRC.01.301602E	2.275 EUR
8x Dentin (28.4 gr)	A1, A2, A3, A3.5, B2, C3, D2, D3	
8x Opak Dentin (28.4 gr)	A1, A2, A3, A3.5, B2, C3, D2, D3	
8x Pasta Opak (2 ml)		
4x Dentin Modifier (28.4 gr)		
6x Naturel ve Opal Şeffaf (28.4 gr)		
5x Marjin Porseleni (28.4 gr)		
3x Base Pasta		
9x Pasta Opak Modifier (3 gr)		
3x Opak Kristal (10 gr)		
3x Toplama Kabı		
1x Makyaj Godesi		
5x Opak Fırçası		
1x Die Release (15 ml)		
1x Die Sealer (15 ml)		
1x Marjin Kole & Opak Likit (15 ml)		
4x ADD-On Dişeti Por. (28.4 gr)		
2x Dentin Likit		
10x Makyaj Renkleri (3 gr)		
1x Glaze Toz (28.4 gr)		
1x Glaze Likit (100 ml)		
4x Opak Corrector		
1x Opak Modifier Likit		
1x Kullanma Kılavuzu		



MINI SİSTEM - TOZ OPAK, 8 Renk

Kit içeriği	CRC.01.301603E	2.325 EUR
8x Dentin (28.4 gr)	A1, A2, A3, A3.5, B2, C3, D2, D3	
8x Opak Dentin (28.4 gr)	A1, A2, A3, A3.5, B2, C3, D2, D3	
8x Toz Opak (28.4 gr)	A1, A2, A3, A3.5, B2, C3, D2, D3	
4x Dentin Modifier (28.4 gr)		
6x Naturel ve Opal Şeffaf (28.4 gr)		
5x Marjin Porseleni (28.4 gr)		
9x Pasta Opak Modifier (3 gr)		
1x Makyaj Godesi		
5x Opak Fırçası		
1x Die Release (15 ml)		
1x Die Sealer (15 ml)		
1x Marjin Kole & Opak Likit (15 ml)		
4x ADD-On Dişeti Por. (28.4 gr)		
2x Dentin Likit		
10x Makyaj Renkleri (3 gr)		
1x Glaze Toz (28.4 gr)		
1x Glaze Likit (100 ml)		
4x Opak Corrector		
1x Kullanma Kılavuzu		



BASIC SİSTEM - PASTA OPAK, 16 Renk

Kit içeriği	CRC.01.301604E	4.395 EUR
16x Dentin (28.4 gr)	A1, A2, A3, A3.5, A4, B1, B2, B3, B4,C1, C2, C3, C4, D2, D3, D4	
16x Opak Dentin (28.4 gr)	A1, A2, A3, A3.5, A4, B1, B2, B3, B4,C1, C2, C3, C4, D2, D3, D4	
16x Pasta Opak (2 ml)	A1, A2, A3, A3.5, A4, B1, B2, B3, B4,C1, C2, C3, C4, D2, D3, D4	
12x Dentin Modifier (28.4 gr)		
12x Naturel Şeffaf (28.4 gr)		
12x Marjin Porseleni (28.4 gr)		
3x Base Pasta		
9x Pasta Opak Modifier (3 gr)		
3x Opak Kristal (10 gr)		
3x Toplama Kabı		
1x Makyaj Godesi		
5x Opak Fırçası		
1x Die Release (15 ml)		
1x Die Sealer (15 ml)		
1x Marjin Kole & Opak Likit (15 ml)		
1x ADD-On Dişeti Por. (28.4 gr)		
2x Dentin Likit		
18x Makyaj Renkleri (3 gr)		
1x Glaze Toz (28.4 gr)		
1x Glaze Likit (100 ml)		
6x Opal Şeffaf & Mamelon (28.4 gr)		
4x Tamir Porseleni (28.4 gr)		
1x Opak Modifier Likit		
1x Kullanma Kılavuzu		



MINI SİSTEM - TOZ OPAK, 16 Renk

Kit içeriği	CRC.01.301605E	4.295 EUR
16x Dentin (28.4 gr)	A1, A2, A3, A3.5, A4, B1, B2, B3, B4,C1, C2, C3, C4, D2, D3, D4	
16x Opak Dentin (28.4 gr)	A1, A2, A3, A3.5, A4, B1, B2, B3, B4,C1, C2, C3, C4, D2, D3, D4	
16x Toz Opak (2 ml)	A1, A2, A3, A3.5, A4, B1, B2, B3, B4,C1, C2, C3, C4, D2, D3, D4	
12x Dentin Modifier (28.4 gr)		
12x Naturel Şeffaf (28.4 gr)		
12x Marjin Porseleni (28.4 gr)		
9x Pasta Opak Modifier (3 gr)		
1x Makyaj Godesi		
5x Opak Fırçası		
1x Die Release (15 ml)		
1x Die Sealer (15 ml)		
1x Marjin Kole & Opak Likit (15 ml)		
1x ADD-On Dişeti Por. (28.4 gr)		
2x Dentin Likit		
18x Makyaj Renkleri (3 gr)		
1x Glaze Toz (28.4 gr)		
1x Glaze Likit (100 ml)		
6x Opal Şeffaf & Mamelon (28.4 gr)		
4x Tamir Porseleni (28.4 gr)		
1x Kullanma Kılavuzu		



DENTSPLY CERAMCO®

3D Master

CERAMCO® PFZ
Porcelain For Zirconia

PORSELEN TOZLARI VE LIKITLERI

Laboratuvar Sarf Malzemeleri



3D MASTER POWDER OPAQUE Toz Opak



Paketleme • 1 adet

1 oz. (28,4 g)

28 EUR

CRC.01.303101	101 (1M1)	●	CRC.01.303161	207 (2M3)	●	CRC.01.303221	313 (3M2)	●	CRC.01.303291	420 (4M2)	●
CRC.01.303111	102 (1M2)	●	CRC.01.303171	208 (2R1.5)	●	CRC.01.303231	314 (3M3)	●	CRC.01.303301	421 (4M3)	●
CRC.01.303121	203 (2L1.5)	●	CRC.01.303181	209 (2R.2.5)	●	CRC.01.303241	315 (3R1.5)	●	CRC.01.303311	422 (4R1.4)	●
CRC.01.303131	204 (2L2.5)	●	CRC.01.303191	310 (3L1.5)	●	CRC.01.303251	316 (3R2.5)	●	CRC.01.303321	423 (4R2.5)	●
CRC.01.303141	205 (2M1)	●	CRC.01.303201	311 (3L2.5)	●	CRC.01.303261	417 (4L1.5)	●	CRC.01.303331	524 (5M1)	●
CRC.01.303151	206 (2M2)	●	CRC.01.303211	312 (3M1)	●	CRC.01.303271	418 (4L2.5)	●	CRC.01.303341	525 (5M2)	●
						CRC.01.303281	419 (4M1)	●	CRC.01.303351	526 (5M3)	●



3D MASTER OPACEUS DENTINE Opak Dentin



Paketleme • 1 adet

1 oz. (28,4 g)

28 EUR

CRC.01.303401	101 (1M1)	●	CRC.01.303461	207 (2M3)	●	CRC.01.303521	313 (3M2)	●	CRC.01.303591	420 (4M2)	●
CRC.01.303411	102 (1M2)	●	CRC.01.303471	208 (2R1.5)	●	CRC.01.303531	314 (3M3)	●	CRC.01.303601	421 (4M3)	●
CRC.01.303421	203 (2L1.5)	●	CRC.01.303481	209 (2R.2.5)	●	CRC.01.303541	315 (3R1.5)	●	CRC.01.303611	422 (4R1.4)	●
CRC.01.303431	204 (2L2.5)	●	CRC.01.303491	310 (3L1.5)	●	CRC.01.303551	316 (3R2.5)	●	CRC.01.303621	423 (4R2.5)	●
CRC.01.303441	205 (2M1)	●	CRC.01.303501	311 (3L2.5)	●	CRC.01.303561	417 (4L1.5)	●	CRC.01.303631	524 (5M1)	●
CRC.01.303451	206 (2M2)	●	CRC.01.303511	312 (3M1)	●	CRC.01.303571	418 (4L2.5)	●	CRC.01.303641	525 (5M2)	●
						CRC.01.303581	419 (4M1)	●	CRC.01.303651	526 (5M3)	●



3D MASTER DENTINE Dentin

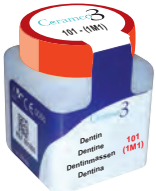

Paketleme • 1 adet

1 oz. (28,4 g)

28 EUR

CRC.01.303701	101 (1M1)	●	CRC.01.303761	207 (2M3)	●	CRC.01.303821	313 (3M2)	●	CRC.01.303891	420 (4M2)	●
CRC.01.303711	102 (1M2)	●	CRC.01.303771	208 (2R1.5)	●	CRC.01.303831	314 (3M3)	●	CRC.01.303901	421 (4M3)	●
CRC.01.303721	203 (2L1.5)	●	CRC.01.303781	209 (2R.2.5)	●	CRC.01.303841	315 (3R1.5)	●	CRC.01.303911	422 (4R1.4)	●
CRC.01.303731	204 (2L2.5)	●	CRC.01.303791	310 (3L1.5)	●	CRC.01.303851	316 (3R2.5)	●	CRC.01.303921	423 (4R2.5)	●
CRC.01.303741	205 (2M1)	●	CRC.01.303801	311 (3L2.5)	●	CRC.01.303861	417 (4L1.5)	●	CRC.01.303931	524 (5M1)	●
CRC.01.303751	206 (2M2)	●	CRC.01.303811	312 (3M1)	●	CRC.01.303871	418 (4L2.5)	●	CRC.01.303941	525 (5M2)	●
						CRC.01.303881	419 (4M1)	●	CRC.01.303951	526 (5M3)	●



3D MASTER PASTA OPAQUE Pasta Opak (Şiringa)



Paketleme • 1 adet

2 ml

19 EUR

CRC.01.303010	Base Pasta 101	CRC.01.303019	Base Pasta 310	CRC.01.303028	Base Pasta 419
CRC.01.303011	Base Pasta 102	CRC.01.303020	Base Pasta 311	CRC.01.303029	Base Pasta 420
CRC.01.303012	Base Pasta 203	CRC.01.303021	Base Pasta 312	CRC.01.303030	Base Pasta 421
CRC.01.303013	Base Pasta 204	CRC.01.303022	Base Pasta 313	CRC.01.303031	Base Pasta 422
CRC.01.303014	Base Pasta 205	CRC.01.303023	Base Pasta 314	CRC.01.303032	Base Pasta 423
CRC.01.303015	Base Pasta 206	CRC.01.303024	Base Pasta 315	CRC.01.303033	Base Pasta 524
CRC.01.303016	Base Pasta 207	CRC.01.303025	Base Pasta 316	CRC.01.303034	Base Pasta 525
CRC.01.303017	Base Pasta 208	CRC.01.303026	Base Pasta 417	CRC.01.303035	Base Pasta 526
CRC.01.303018	Base Pasta 209	CRC.01.303027	Base Pasta 418		



3D MASTER NATUREL ENAMEL Naturel Şeffaf



Paketleme • 1 adet

1 oz. (28,4 g)

28 EUR

CRC.01.303051	Light	●
CRC.01.303061	Medium	●

PORSELEN TOZLARI VE LIKITLERI

Laboratuvar Sarf Malzemeleri

CERAMCO® PFZ

Porcelain For Zirconia

PFZ LINER

Astar Porselen



Paketleme • 1 adet

1 oz. (28,4 g)

32 EUR

CRC.01.501003	Illumine	●	CRC.01.501019	C3	●	CRC.01.503131	204 (2L2.5)	●	CRC.01.503241	315 (3R1.5)	●
CRC.01.501004	A1	●	CRC.01.501020	C4	●	CRC.01.503141	205 (2M1)	●	CRC.01.503251	316 (3R2.5)	●
CRC.01.501005	A2	●	CRC.01.501021	D2	●	CRC.01.503151	206 (2M2)	●	CRC.01.503261	417 (4L1.5)	●
CRC.01.501006	A3	●	CRC.01.501019	C3	●	CRC.01.503161	207 (2M3)	●	CRC.01.503271	418 (4L2.5)	●
CRC.01.501007	A3.5	●	CRC.01.501020	C4	●	CRC.01.503171	208 (2R1.5)	●	CRC.01.503281	419 (4M1)	●
CRC.01.501013	B1	●	CRC.01.501021	D2	●	CRC.01.503181	209 (2R2.5)	●	CRC.01.503291	420 (4M2)	●
CRC.01.501014	B2	●	CRC.01.501022	D3	●	CRC.01.503191	310 (3L1.5)	●	CRC.01.503301	421 (4M3)	●
CRC.01.501015	B3	●	CRC.01.501023	D4	●	CRC.01.503201	311 (3L2.5)	●	CRC.01.503311	422 (4R1.5)	●
CRC.01.501016	B4	●	CRC.01.503101	101 (1M1)	●	CRC.01.503211	312 (3M1)	●	CRC.01.503321	423 (4R2.5)	●
CRC.01.501017	C1	●	CRC.01.503111	102 (1M2)	●	CRC.01.503221	313 (3M2)	●	CRC.01.503331	524 (5M1)	●
CRC.01.501018	C2	●	CRC.01.503121	203 (2L1.5)	●	CRC.01.503231	314 (3M3)	●	CRC.01.503341	525 (5M2)	●
									CRC.01.503351	526 (5M3)	●

CERAMCO® PFZ

Porcelain For Zirconia

PFZ LINER MODIFIER

Renklendirici



Paketleme • 1 adet

1 oz. (28,4 g)

46 EUR

CRC.01.501030	White	●	CRC.01.501033	Violet	●	CRC.01.501036	Pink	●
CRC.01.501031	Yellow	●	CRC.01.501034	Grey	●	CRC.01.501037	Ochre	●
CRC.01.501032	Sienna	●	CRC.01.501035	Tan	●	CRC.01.501038	Orange	●

CERAMCO® PFZ

Porcelain For Zirconia

PFZ OPACEUS DENTINE

Opak Dentin



Paketleme • 1 adet

1 oz. (28,4 g)

32 EUR

CRC.01.501100	i7	●	CRC.01.501115	B3	●	CRC.01.503411	102 (1M2)	●	CRC.01.503561	417 (4L1.5)	●
CRC.01.501101	i5	●	CRC.01.501116	B4	●	CRC.01.503421	203 (2L1.5)	●	CRC.01.503581	419 (4M1)	●
CRC.01.501102	i3	●	CRC.01.501117	C1	●	CRC.01.503431	204 (2L2.5)	●	CRC.01.503591	420 (4M2)	●
CRC.01.501103	i1	●	CRC.01.501118	C2	●	CRC.01.503441	205 (2M1)	●	CRC.01.503601	421 (4M3)	●
CRC.01.501104	A1	●	CRC.01.501119	C3	●	CRC.01.503451	206 (2M2)	●	CRC.01.503611	422 (4R1.5)	●
CRC.01.501105	A2	●	CRC.01.501120	C4	●	CRC.01.503461	207 (2M3)	●	CRC.01.503621	423 (4R2.5)	●
CRC.01.501106	A3	●	CRC.01.501121	D1	●	CRC.01.503471	208 (2R1.5)	●	CRC.01.503631	524 (5M1)	●
CRC.01.501107	A3.5	●	CRC.01.501122	D2	●	CRC.01.503491	310 (3L1.5)	●	CRC.01.503641	525 (5M2)	●
CRC.01.501108	A4	●	CRC.01.501123	D3	●	CRC.01.503511	312 (3M1)	●	CRC.01.503651	526 (5M3)	●
CRC.01.501113	B1	●	CRC.01.501124	D4	●	CRC.01.503521	313 (3M2)	●			
CRC.01.501114	B2	●	CRC.01.503401	101 (1M1)	●	CRC.01.503541	315 (3R1.5)	●			

PORSELEN TOZLARI VE LIKITLERI

Laboratuvar Sarf Malzemeleri

CERAMCO® PFZ
Porcelain For Zirconia

PFZ DENTINE

1 oz. (28,4 g)

32 EUR



Paketleme • 1 adet

CRC.01.501130	i7	●	CRC.01.501145	B3	●	CRC.01.503721	203 (2L1.5)	●	CRC.01.503841	315 (3R1.5)	●
CRC.01.501131	i5	●	CRC.01.501146	B4	●	CRC.01.503731	204 (2L2.5)	●	CRC.01.503851	316 (3R2.5)	●
CRC.01.501132	i3	●	CRC.01.501147	C1	●	CRC.01.503741	205 (2M1)	●	CRC.01.503861	417 (4L1.5)	●
CRC.01.501133	i1	●	CRC.01.501148	C2	●	CRC.01.503751	206 (2M2)	●	CRC.01.503871	418 (4L2.5)	●
CRC.01.501134	A1	●	CRC.01.501149	C3	●	CRC.01.503761	207 (2M3)	●	CRC.01.503881	419 (4M1)	●
CRC.01.501135	A2	●	CRC.01.501151	D1	●	CRC.01.503771	208 (2R1.5)	●	CRC.01.503891	420 (4M2)	●
CRC.01.501136	A3	●	CRC.01.501152	D2	●	CRC.01.503781	209 (2R2.5)	●	CRC.01.503901	421 (4M3)	●
CRC.01.501137	A3.5	●	CRC.01.501153	D3	●	CRC.01.503791	310 (3L1.5)	●	CRC.01.503911	422 (4R1.5)	●
CRC.01.501138	A4	●	CRC.01.503154	D4	●	CRC.01.503801	311 (3L2.5)	●	CRC.01.503921	423 (4R2.5)	●
CRC.01.501143	B1	●	CRC.01.503701	101 (1M1)	●	CRC.01.503811	312 (3M1)	●	CRC.01.503931	524 (5M1)	●
CRC.01.501144	B2	●	CRC.01.503711	102 (1M2)	●	CRC.01.503821	313 (3M2)	●	CRC.01.503941	525 (5M2)	●
						CRC.01.503831	314 (3M3)	●	CRC.01.503951	526 (5M3)	●

CERAMCO® PFZ
Porcelain For Zirconia

PFZ DENTIN MODIFIER

Renk Yoğunlaştırıcı



Paketleme • 1 adet

1 oz. (28,4 g)

32 EUR

CRC.01.501160	A1, A2, A3, D2, I1, I3 ile kullanım	●	CRC.01.501164	C1, C2 ile kullanım	●	CRC.01.501169	Violet	●
CRC.01.501161	A3.5, A4 ile kullanım	●	CRC.01.501165	C3, C4, D4 ile kullanım	●	CRC.01.501170	Gray	●
CRC.01.501162	B1, B2, D3, I2, I4 ile kullanım	●	CRC.01.501166	White	●	CRC.01.501171	Pink	●
CRC.01.501163	B3, B4 ile kullanım	●	CRC.01.501167	Blue	●	CRC.01.501172	Green-Brown	●
			CRC.01.501168	Yellow	●	CRC.01.501173	Orange-Brown	●

CERAMCO® PFZ
Porcelain For Zirconia

PFZ NATUREL ŞEFFAF

1 oz. (28,4 g)

32 EUR



Paketleme • 1 adet

CRC.01.501200	White	●
CRC.01.501201	Extra Light	●
CRC.01.501202	Light	●
CRC.01.501203	Medium	●
CRC.01.501205	Ivory	●
CRC.01.501206	Violet	●
CRC.01.501207	Orange	●
CRC.01.501208	Blue	●
CRC.01.501209	Pink	●
CRC.01.501210	Yellow	●
CRC.01.501211	Clear	●

CERAMCO® PFZ
Porcelain For Zirconia

PFZ OPAL ENAMEL

Opal Şeffaf



Paketleme • 1 adet

1 oz. (28,4 g)

32 EUR

CRC.01.501220	White	●
CRC.01.501221	Light	●
CRC.01.501222	Medium	●
CRC.01.501223	Clear	●
CRC.01.501224	Dark	●

PORSELEN TOZLARI VE LİKİTLERİ

Laboratuvar Sarf Malzemeleri

CERAMCO®PFZ

Porcelain For Zirconia

PFZ MARJİN

Kole Porseleni

1 oz. (28,4 g)

74 EUR

CRC.01.501300 İllumine



Paketleme • 1 adet

1 oz. (28,4 g)

32 EUR

CRC.01.501303	A1	●
CRC.01.501304	A3	●
CRC.01.501305	A4	●
CRC.01.501306	B2	●
CRC.01.501307	C1	●
CRC.01.501308	C3	●
CRC.01.501309	White	●
CRC.01.501310	Peach	●
CRC.01.501311	Honey-Yellow	●
CRC.01.501313	Yellow-Red	●
CRC.01.501314	Orange-Brown	●
CRC.01.501315	Green-Brown	●

CERAMCO®PFZ

Porcelain For Zirconia

PFZ MAMELON

Efekt Porseleni



Paketleme • 1 adet

1 oz. (28,4 g)

32 EUR

CRC.01.501230	Red-Orange	●
CRC.01.501231	Yellow-Orange	●

CERAMCO®PFZ

Porcelain For Zirconia

PFZ ADD-ON

Dişeti Porseleni



Paketleme • 1 adet

1 oz. (28,4 g)

32 EUR

CRC.01.501400	Translucent	●
CRC.01.501405	Pink	●
CRC.01.501406	Reddish Pink	●
CRC.01.501407	Salmon	●
CRC.01.501408	Dark	●

CERAMCO®PFZ

Porcelain For Zirconia

PFZ OVERGLAZE

Glaze Toz



Paketleme • 1 adet

1 oz. (28,4 g)

48 EUR

CRC.01.501322		●
---------------	--	---

CERAMCO®PFZ

Porcelain For Zirconia

PFZ MAKYAJ RENKLERİ

Toz Makyaj



Paketleme • 1 adet

0.1 oz. (3 g)

€27

CRC.01.501500	White	○	CRC.01.501507	Olive	●	CRC.01.501514	Orange	●	CRC.01.501522	Chestnut	●
CRC.01.501501	Gray	●	CRC.01.501509	Ochre	●	CRC.01.501518	Red	●	CRC.01.501523	Dove-Blue	●
CRC.01.501503	Black	●	CRC.01.501511	Amber	●	CRC.01.501519	Dark-Orange	●	CRC.01.501524	Vanilla	●
CRC.01.501506	Blue	●	CRC.01.501513	Yellow	●	CRC.01.501520	Yellow-Orche	●	CRC.01.501525	Corn-Yellow	●
									CRC.01.501526	Khaki	●

PORSELEN TOZLARI VE LIKITLERI

Laboratuvar Sarf Malzemeleri

CERAMCO® PFZ
Porcelain For Zirconia

PFZ MODELLING LIQUID
Dentin Likit



Paketleme • 1 adet

3.38 fl oz. (100 ml)

32 EUR

CRC.01.501129

- Birden fazla fırınlamalarla bozulmayan estetik yapı
- Olağanüstü termik kararlılık
- Doğal floresan
- Geleneksel Ceramco porselenlerin kullanım kolaylığı
- Gerçek nanoteknoloji mühendisliği

CERAMCO® PFZ
Porcelain For Zirconia

PFZ STAIN AND GLAZE LIQUID
Glaze Likit



Paketleme • 1 adet

3.38 fl oz. (100 ml)

31 EUR

CRC.01.501325

- Olağanüstü performans
- Saydamlık, floresan ve yanardöner optimize dengesi

CERAMCO® PFZ
Porcelain For Zirconia

PFZ LINER LIKIT



Paketleme • 1 adet

0.5 fl oz. (15 ml)

22 EUR

CRC.01.501128 Likit

CERAMCO® PFZ
Porcelain For Zirconia

PFZ MARGIN LIKIT



Paketleme • 1 adet

0.5 fl oz. (15 ml)

19 EUR

CRC.01.501316

CERAMCO® PFZ
Porcelain For Zirconia

PFZ DIE SEALER



Paketleme • 1 adet

0.5 fl oz. (15 ml)

44 EUR

CRC.01.501317

CERAMCO® PFZ
Porcelain For Zirconia

PFZ DIE RELEASE



Paketleme • 1 adet

0.5 fl oz. (15 ml)

42 EUR

CRC.01.501318



Porselen Toz ve Likitleri hemen almak için
www.dismalzemesi.com
online alışveriş sitemizi ziyaret edebilirsiniz...

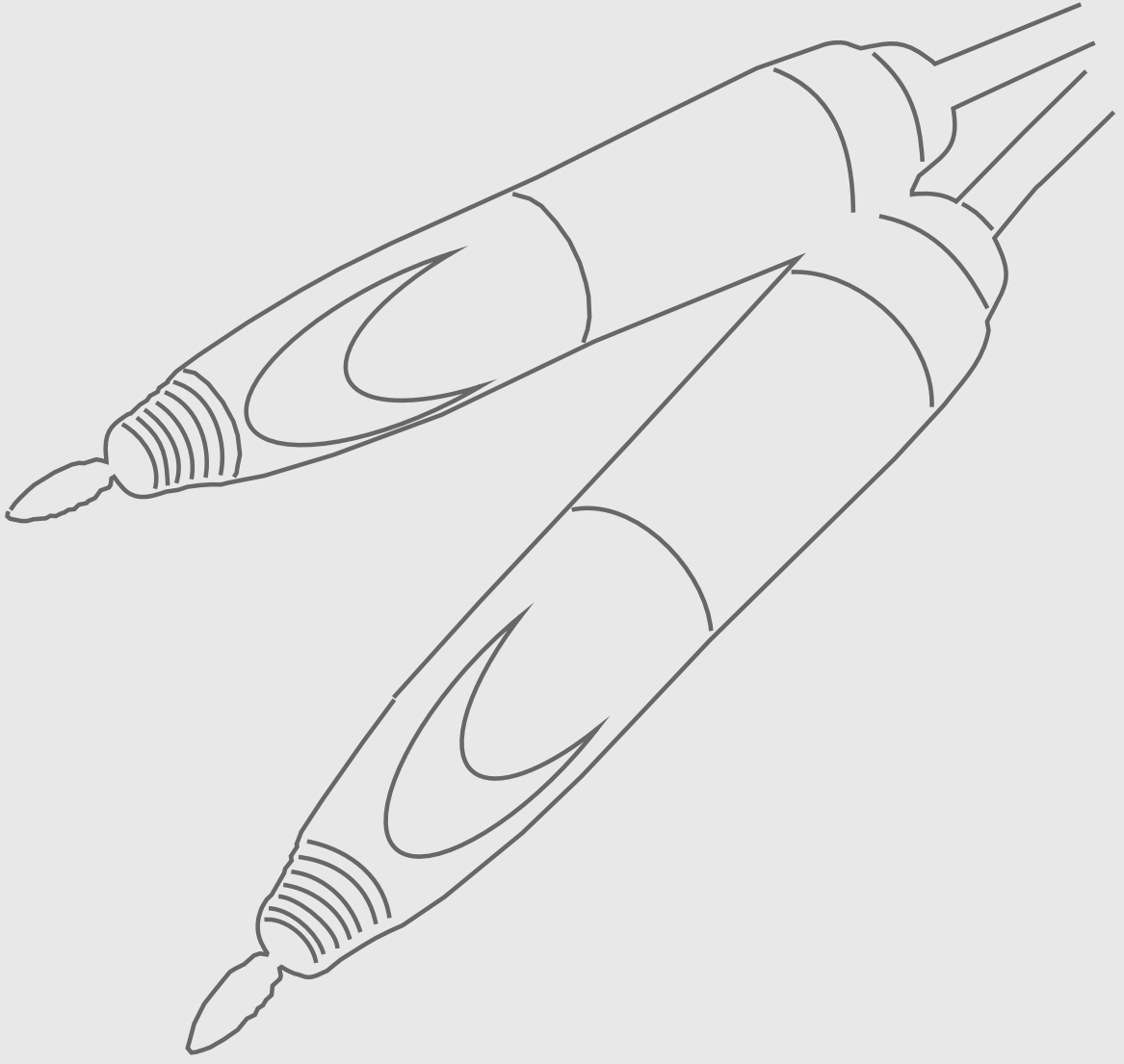

LABORATUVAR CİHAZLARI

LABORATUVAR MİKROMOTORLARI
PORSELEN FIRINI
DÖKÜM CİHAZLARI
ÖN ISITMA FIRINLARI
ALÇI VE REVATMAN KARIŞTIRICILAR
DUBLİGAT CİHAZLARI
KUMLAMA CİHAZLARI
TOZ EMİCİ CİHAZLARI
SPATÜL ISITMA ve MUM ERİTME CİHAZLARI
BUHARLI TEMİZLEME CİHAZLARI
VİBRATÖR CİHAZLARI
PİNDEK ve MODEL KESME CİHAZLARI
AKRİLİK FIRINLARI
ASMA MOTOR ve PİYASEMEN
ALÇI KESME CİHAZLARI
ÇİLA MOTORU
HİDROLİK PRES
DOĞALGAZ BEKLERİ

ULTIMATE XL-K Series **BRUSHLESS**

DİZDEN KUMANDALI LABORATUVAR MİKROMOTORU

EŞSİZ TORK & KONFORLU KULLANIM



Dünyanın en önde gelen laboratuvar mikromotoru şimdi çok daha iyi. Ultimate serisi daha güçlü ve pürüzsüz çalışacak şekilde yenilendi. 180° vektörel kontrol sistemi sayesinde stresten daha uzak ve daha verimli bir çalışma imkanı sunar. Başlık şekli, son derece ergonomik ve fonksiyonellik dikkate alınarak tasarlanmıştır. Sonuç olarak başlık, el yorgunluğunu azaltır. Uzun süreli hassas çalışmaları daha da kolaylaştırır. En nazik işlerde dahi, gerekli olan hassasiyeti sunar. **ULTIMATE XL-K**'nin yeni jenerasyon performansını deneyin.

LABORATUVAR MİKROMOTORLARI

Laboratuvar Cihazları

NSK

ULTIMATE XL-K

Dizden Kumandalı Laboratuvar Mikromotoru

NSK.02.Y141495

1.625 EUR



Diz Tipi

Cihazı Set İçeriği

- Kontrol üniti • Mikromotor ve el tutamağı • El tutamağı koyma standı

- **8.7 Ncm en yüksek tork gücü**
- Ergonomik tasarım ve insan eline mükemmel uyum
- Dizden kumanda ile kontrol
- Yüksek performanslı kömürsüz motor ile düşük ses vibrasyon
- 1.000 - 50.000 devir/dk
- İki haneli dijital ekranlı kolay anlaşılır panel ve mikro işlemci kontrolü ve **Auto Cruise** kontrol ile hız sabitleme
- Otomatik hata teşhis sistemi ve bakım uyarısı
- TA 50 adaptörü ile havalı **Presto başlıkları** kullanabilme
- Reverse kontrol ile dönüş yönünün belirlenmesi
- Mikromotor başlığına uygulanan aşırı baskı sonucu oluşan fazla yük birikimine karşı otomatik devre koruması
- Kullanılan son işlem değerlerinin hafızaya alınması

TEKNİK ÖZELLİKLER

■ Voltaj	: 230V-50/60Hz
■ Ebat (Yük., Gen., Der.)	: 90x270x230mm
■ Ağırlık	: 3.2 kg.

NSK

ULTIMATE XL

Masa Üstü Yatay Laboratuvar Mikromotoru

NSK.02.Y141469

1.640 EUR

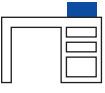

Masa Üstü

Cihazı Set İçeriği

- Kontrol üniti • Mikromotor ve el tutamağı • Ayak pedali (FC-76) • El tutamağı koyma standı

- **8.7 Ncm en yüksek tork gücü**
- Masa üstü yatay model
- Yüksek performanslı kömürsüz motor ile düşük ses vibrasyon
- 1.000 - 50.000 devir/dk
- İki haneli dijital ekranlı kolay anlaşılır panel ve mikro işlemci kontrolü
- Otomatik hata teşhis sistemi ve bakım uyarısı
- Güç seviyesini ayarlayarak vakumlu sistemle çalışabilme
- Reverse kontrol ile dönüş yönünün belirlenmesi
- Mikromotor başlığına uygulanan aşırı baskı sonucu oluşan fazla yük birikimine karşı otomatik devre koruması
- Kullanılan son işlem değerlerinin hafızaya alınması

TEKNİK ÖZELLİKLER

■ Voltaj	: 230V-50/60Hz
■ Ebat (Yük., Gen., Der.)	: 167x247x77mm
■ Ağırlık	: 2.8 kg.

NSK

UMXL ULTIMATE XL

Mikromotor Piyasemeni

NSK.03.Y141441

690 EUR



TEKNİK ÖZELLİKLER

■ Ağırlık	: 215gr.
■ Hız	: 1.000-50.000 min ¹
■ Maksimum Tork	: 8.7 Ncm
■ Kordon Uzunluğu	: 2 m.
■ Çapı	: L151 x ø29 (mm)

Cihazı Set İçeriği

- UMXL-T ULTIMATE XL Tork tipi motor
- Piyasemen
- Kablo

*Resimde görünen uç opsiyoneldir.

VOLVERE i7

AYAKTAN KUMANDALI LABORATUVAR MİKROMOTORU



Küçük ve Şık Tasarımı ile Mükemmel Dizayn...

- Hafif ve küçük yapısı ile az yer kaplar
- Mikroişlemci ile kontrol
- **Auto Cruise** özelliği

TEKNİK ÖZELLİKLER

Voltaj	: 230V-50/60Hz
Ebat (Yük., Gen., Der.)	: 690x185x167mm
Ağırlık	: 930 gr.
Hız	: 1.000-35.000 min ⁻¹
Maksimum Tork	: 4.1 Ncm
Kordon Uzunluğu	: 1.2 m.
Çapı	: L145 x ø24.5 (mm)



NSK.02.Y1002890 **1.050 EUR**

- Ergonomik ve kompakt tasarım
- Çekirdeksiz, kömürsüz mikromotor
- Mikro işlemci yardımı ile tüm fonksiyonların kolay kontrolü
- **Auto Cruise** özelliği
- Düşük vibrasyon ve ses
- Yüksek hassasiyet ve rahat kavrama
- Özel toz koruma mekanizması ve kullanıcı emniyet sistemi
- Ses desteği ile fonksiyonların teyit edilmesi
- 35.000 devir

Standart Mikromotor



E-Type Mikromotor



Cihazı Set İçeriği

- Kontrol ünitesi
- Mikromotor ve el tutamağı
- Ayak pedalı (FC-76)
- El tutamağı koyma standı

LABORATUVAR MİKROMOTORLARI

Laboratuvar Cihazları

NSK

PRESTO AQUA LUX LED Işıklı Hava Türbinli Sulu Laboratuvar Mikromotoru



NSK.02.Y1001151 **1.995 EUR**

- Porselenlerde hassas kesim ve bitim işleri için dizayn edilmiş
- **LED ışık teknolojisi**
- Yüksek hızlı ve çalışma yüzeyini doğrudan spray su ile soğutan mikromotor
- 320.000 devir/dk
- Hem şebeke hemde su tankını kullanabilme
- Su spray kademelerinin kullanıcı tarafından ayarlanabilmesi
- Toz koruma sistemi ile uzun türbin ömrü
- Kolay frez değişimi
- İsteğe bağlı olarak sulu ve susuz çalışma imkanı
- Düşük ses ve vibrasyon
- Yağlama gerektirmeyen kartuş sistemi

NSK

PRESTO AQUA II Hava Türbinli Sulu Laboratuvar Mikromotoru



NSK.02.Y150023 **1.595 EUR**

- Porselenlerde hassas kesim ve bitim işleri için dizayn edilmiş
- Yüksek hızlı ve çalışma yüzeyini doğrudan spray su ile soğutan mikromotor
- 320.000 devir/dk
- Hem şebeke hemde su tankını kullanabilme
- Su spray kademelerinin kullanıcı tarafından ayarlanabilmesi
- Toz koruma sistemi ile uzun türbin ömrü
- Kolay frez değişimi
- İsteğe bağlı olarak sulu ve susuz çalışma imkanı
- Düşük ses ve vibrasyon
- Yağlama gerektirmeyen kartuş sistemi

NSK

PRESTO II Hava Türbinli Sulu Laboratuvar Mikromotoru



NSK.02.Y150022 **880 EUR**

- Porselenlerde hassas kesim ve bitim işleri için dizayn edilmiş
- Çalışma yüzeyini doğrudan spray su ile soğutan mikromotor
- 320.000 devir/dk
- Toz koruma sistemi ile uzun türbin ömrü
- Yağlama gerektirmeyen kartuş sistemi

NSK

Ta50 Türbin Adaptörü



AQUA LUX

PRESTO AQUA II

PRESTO II



ULTIMATE XL-D



ULTIMATE XL-K

NSK.01.U375 **160 EUR**

Presto ve Presto Aqua'yı, Ultimate XL-K serisi mikromotorların pedalları ile kullanılmasını sağlayan adaptör.

RENK, ZENGİNLİK VE PARLAKLIK...

ARTIS PORSELEN FIRINI & VAKUM POMPASI

UGN.02.ATS0001

4.295 EUR



- Dokunmatik LCD panel ile kolay programlama ve takip imkanı
- Porselen üzerindeki tüm parametreleri gösteren bağlantı
- 140° açıdan kolaylıkla görebilme imkanı
- 100 adet program ile kullanıcıların kendine özgü programları ile çalışabilme imkanı
- Elektrik dalgalanmaları ve kesilmelere karşı yüklü programları koruma özelliği
- UTS (Ugin Teknoloji Sistemi) ısı odası tasarımı ve quartz kaplı rezistans ile fırın içine giren metal oksitlerden etkilenmeyerek mufla içerisinde sürekli dekontamine bir alan sağlama
- Vakumlu pişim işlemi sonunda ısıtma bölmesine hava yerine argon gazı enjekte edebilme böylece metalleri oksitlenmekten koruma ve seramik-metal kaynaşmasını maksimum seviyeye yükseltme

TEKNİK ÖZELLİKLER

Güç	: 1200W
Voltaaj	: 230V-50/60Hz
Ağırlık	: 19.5Kg
Yükseklik, Genişlik, Derinlik	: 520 x 300 x 420mm
Frekans Aralığı	: 50/60Hz
Bekleme Sıcaklığı	: 0 - 600°C
Ön kurutma Sıcaklığı	: 0 - 1000°C
Ön ısıtma Süresi	: 6 aşamada 0-30 dak.
Dahili Ön ısıtma Süresi	: 0 - 30 dak.
Isıtma Hızı	: 0 - 200°C / dak.
Vakum Başlangıcı	: 0 - 1000°C
Vakum Seviyesi	: 0 - 99%
Vakum Durması	: 0 - 1200°C
Son Sıcaklık	: 0 - 1200°C
Son Sıcaklık Tutma Süresi	: 0 - 30 dak.
İç Soğutma Süresi	: 0 - 10 dak.
Harici Soğutma Süresi	: 6 aşamada 0 - 30 dak.
Otomatik Bekleme	: 0 - 60 dak.



DÖKÜM CİHAZLARI

Laboratuvar Cihazları

UGIN
dentaire

INDUCAST

Vakumlu ve Basıncılı
İndüksiyon Döküm Cihazı



TEKNİK ÖZELLİKLER

Voltaj	: 230V-50/60Hz
Vakum Seviyesi	: -0,8bar
Maksimum Basınç	: 3,5bar
Maksimum Sıcaklık	: 1600°C
Alaşım Kapasitesi	: 60kg
Döküm Boyutları	: ø30x55mm / ø100x70mm
Ebat (Yük., Gen., Der.)	: 1200x690x560mm
Ağırlık	: 125kg

UGN.02.GF7600 **14.900 EUR**

Vakum altında yada koruyucu gaz altında füzyon (erime) sunan ve alaşımı basınçla enjekte eden döküm cihazı.

- Ara frekans jeneratörü ile tüm dental alaşımların elektro manyetik alan ile mükemmel eritilmesi
- Yüksek hassasiyette döküm imkanı
- Aşırı ısınmanın önlenmesi
- Vakum ile revatmanın kimyasal buharının önlenmesi
- Argon gazı ile alaşımın oksidasyonunun önüne geçme
- Güvenlik mekanizması
- Soğutma devresi ve vakum pompası
- Harici elektrik ve pinomatik bağlantılar
- Yeni tip pota ile füzyon esnasında alaşımı direkt görebilme
- Döküm ringi ile potası arasında seramik bir bağlantı olmaması

UGIN
dentaire

DUCATRON QUATTRO

İndüksiyon Döküm
Cihazı



TEKNİK ÖZELLİKLER

Voltaj	: 230V-50/60Hz
Sandrüfuj Hızı	: 450 rpm
Füzyon Kapasitesi	: 60gr alaşım
Su Soğutma Tank Kap.	: 18lt
Alaşım Eritme Kap.	: 60kg
Jeneratör Frekansı	: 125KHz
Ebat (Yük., Gen., Der.)	: 600x980x620mm
Ağırlık	: 95kg

UGN.02.DUC0006 **9.500 EUR**

Hata riski olmayan, yüksek teknoloji ürünü indüksiyon döküm cihazı.

- Değerli, değersiz ve yarı değerli alaşımlarla kullanma
- Fonksiyonlu dijital ekran ile kolay kullanım
- İki ayarlı hız kontrolcüsü sayesinde 450 devir/dk dönme oranı
- Oksijen ve asetilenle yapılan dökümlere kıyasla %50'den %90'a çıkan verimlilik
- En gelişmiş yarı iletken güç kontrollü elektronik jeneratör
- 2,2 Mhz'den 130 kHz düşürülen işlem frekansı sayesinde alaşımların yüzey akımı yüzünden ısınmaması
- İşlem frekansı ile metalin tam erimesi, böylece metalin kendi metalografik özelliklerine dönmemesi
- İki pervaneli fan ile jeneratörü ve 18 lt tankı olan dahili su devresi ile indüktörü soğutma
- Isı korozyonuna karşı dayanıklılık

carlo de giorgi

CASTING

Santrifuj Döküm Cihazı



CRL.02.74000 **2.100 EUR**

İdeal bir döküm ortamı sunan ve döküm sonrası mükemmel sonuç veren ürün testini kolaylaştıran motorlu santrifuj cihazı.

- Alev lambalı, 2 potalı degussa tip santrifuj ile kıymetli ve kıymetsiz metallerin dökümünde mükemmel sonuç
- Otomatik motor freni ve elektronik hız ayarlayıcı
- Çok basit ve hızlı kol ayarı
- Mikro işlemcili ve hafızalı dijital timer
- EC makine güvenlik yönetmeliklerine uygun tasarım

UGIN
dentaire

CRUCIBLES I

İndüksiyon Potası



Paketleme Detayları

- 5 adet

UGN.01.P15670 **12.5 EUR**

İndüksiyon döküm makinesi için çift tabanlı pota

- Daha iyi dökümler için nitrür silisyum ile kaplamalı
- Bu pota titanyum haricindeki her türlü alaşımla kullanılabilir

ÖN ISITMA FIRINLARI

Laboratuvar Cihazları

Zhermack
Dental

DM 30 / 40 / 50
Ön Isıtma Fırını



> Model DM 30	ZHE.02.C305300	1.900 EUR
> Model DM 40	ZHE.02.C305304	2.190 EUR
> Model DM 50	ZHE.02.C305308	2.550 EUR

Multiprogramlı ön ısıtma fırını.

- Elektronik sıcaklık kontrolü sağlayan mikro işlemci
- 4 pozisyonlu 10 farklı programı hafızaya alma imkanı
- Kapak için elektronik mikro siviç
- Isıya dayanıklı özel boru içi rezistans sistemi ile daha etkin ısınma ve daha az enerji tüketimi
- Birbirinden ayrı dizayn edilmiş özel boru içi tasarımı ile daha uzun ömürlü rezistans sistemi
- İstenilen gün ve saate göre ayarlanabilen çalışma zamanı

TEKNİK ÖZELLİKLER	DM30	DM40	DM50
Güç	1550W	2000W	2400W
Voltaaj	230V-50/60Hz		
Yükseklik	280mm	350mm	350mm
Genişlik	320mm	340mm	470mm
Derinlik	460mm	490mm	490mm
Ağırlık	15kg	26kg	30kg
Manşet	3-5	10-15	20
Silindir Kapasitesi	4-3x/2-9x	6-3x/4-9x	11-3x/6-9x
Maksimum Sıcaklık	1100°C		

Zhermack
Dental

DE 2 / DE 3
Ön Isıtma Fırını



> Model DE 2	ZHE.02.C305316	1.700 EUR
> Model DE 3	ZHE.02.C305317	1.825 EUR

İki pozisyonlu tek programlı ön ısıtma fırını.

- Elektronik sıcaklık kontrolü sağlayan mikro işlemci
- İstenilen gün ve saate göre ayarlanabilen çalışma zamanı
- Elektronik kontrol
- Tek programlı

TEKNİK ÖZELLİKLER	D2	D3
Güç	2400W	2800W
Voltaaj	230V-50/60Hz	
Yükseklik	360mm	360mm
Genişlik	370mm	470mm
Derinlik	480mm	480mm
Ağırlık	26kg	30kg
Silindir Kapasitesi	6-3x/4-9x	11-3x/6-9x
Maksimum Sıcaklık	1100°C	

UGIN
dentaire

PROGRAMIX 25 / 50 / 100B
Ön Isıtma Fırını



> Model 25	UGN.02.GF2300	1.950 EUR
> Model 50	UGN.02.GF2500	2.200 EUR
> Model 100B	UGN.02.GF2700	3.300 EUR

Kron, köprü ve iskelet protez dökümleri için mikro işlemcili ön ısıtma fırını.

- 3 aşamalı 0/19 program, 6 aşamalı 20-29 program seçeneği
- Yüksek ısı, düşük enerji tüketimi
- Modüler elektronik panel
- Önceki ısı seviyelerinden düşük ısıya geçebilme
- Üç ısıtma programı ve dijital kalibrasyon
- Paslanmaz çelik kapı
- 100 saate kadar programlanabilme
- Korozyona karşı koruma (Elektro galvanizli çelik)

TEKNİK ÖZELLİKLER	25	50	100
Güç	1400W	2000W	3000W
Voltaaj	230V-50/60Hz		
Yükseklik	450mm	500mm	600mm
Genişlik	350mm	390mm	465mm
Derinlik	370mm	440mm	560mm
Ağırlık	28kg	34kg	60kg
Manşet	3-5	10-15	20
Maksimum Sıcaklık	1050°C		

ALÇI VE REVATMAN KARIŞTIRICILAR

Laboratuvar Cihazları

Zhermack
Dental

ELITE MIX

Vakumlu Alçı ve Revatman Karıştırıcısı

TEKNİK ÖZELLİKLER

Güç	: 150W
Voltaj	: 230V-50Hz
Hız / Devir Dk. (Rpm)	: 450
Ebat (Yük., Gen., Der.)	: 180x240x360mm
Ağırlık	: 8kg
Vakum Düzeyi	: 600mm/Hg.
Bol Seçenekleri*	: 200-500 veya 1000cc

* Cihazın içinde 500cc bol bulunmaktadır.



> Duvara Monte	ZHE.02.305120	1.825 EUR
> Masa Üstü	ZHE.02.305120-B	1.950 EUR

Alçı modeller için vakumlu karıştırma cihazı.

- Mikro işlemci ve LCD alfanümerik ekranlı elektronik kontrol sistemi
- Aşağıdaki parametreler ile ayarlanabilen **10 farklı program**:
 - Karıştırma süresi
 - 100 ile 450 dev./dak. arasında karıştırma hızı
 - Ön karıştırma etkinleştirme
 - Ön vakum
 - Spatula dönüş yönü değişim süresi
- Duvara monte ya da masa üstü stand (opsiyonel) seçeneği

carlo de giorgi

MIXER

Vakumlu Alçı ve Revatman Karıştırıcısı

TEKNİK ÖZELLİKLER

Güç	: 500W
Voltaj	: 230V-50Hz
Hız / Devir Dk. (Rpm)	: 200
Ebat (Yük., Gen., Der.)	: 300x420x610mm
Ağırlık	: 35kg
Vakum Düzeyi	: 720 mm/Hg.
Bol Seçenekleri*	: 650cc



> Masa Üstü	CRL.02.74100	1.795 EUR
-------------	--------------	------------------

Vakum içinde ideal alçı ve revatman karıştırma cihazı.

- Sessiz dahili vakum pompası ve bakımsız yağ değiştirme ve sirkülasyon sistemi
- Kullanıcı tarafından ayarlanan ve ekranda görünen elektronik timer ile paddling (pervaneli karıştırma)
- Silindirdeki revatmanın dökümünü vakum ya da atmosferik basınç altında yapma imkanı
- Şiddeti ayarlanabilir vibratör ile revatmanın hassasiyet ayarı

DUBLİGAT CİHAZLARI

Zhermack
Dental

DOUBLEMIX

Dublîgat Cihazı

TEKNİK ÖZELLİKLER

Güç	: 260W
Voltaj	: 230V-50Hz
Ebat (Yük., Gen., Der.)	: 265x360x330mm
Ağırlık	: 17kg
Karıştırma Ucu	: 48 adet



ZHE.02.309020	2.050 EUR
---------------	------------------

Dublîkasyonda kullanılan likit A silikonların otomatik olarak karıştırılmasında kullanılır.

- 1:1 oranlı 1kg, 5kg ve 10kg "Elite Double" ve ambalajlarını direk olarak monte edebilme
- Ayarlanabilir mufra çalışma haznesi
- Ayarlanabilir karıştırma ucu haznesi
- Madde tasarrufuna imkan veren özel silikon bağlantı sistemi

UGIN
dentaire

DUCAGEL MGT

Dublîgat Cihazı

TEKNİK ÖZELLİKLER

Güç	: 850W
Voltaj	: 230V-50/60Hz
Ebat (Yük., Gen., Der.)	: 460x325x410mm
Ağırlık	: 20kg
Kapasite	: 6kg
Rotasyon Hızı	: 30tr/dak.



UGN.02.GF300	3.600 EUR
--------------	------------------

Dublîkasyonda kullanılan likit A silikonların otomatik olarak karıştırılmasında kullanılır.

- İdeal çalışma sıcaklığı altında devamlı döküme hazır jel
- Elektronik kontrollü ısıtma soğutma
- Zaman ayarı
- Sabit sıcaklıkta tutma sistemi
- Paslanmaz çelik, korozyona karşı koruma

CALIFORNIA

KALEM KUMLAMA CİHAZI

Zhermack'ın Dental için geliştirdiği en gelişmiş kumlama cihazı

Geliştirilmiş Sabit Akım Sistemi

- Düşük basınçta bile sabit akış sağlar
- Silindirlerin tabanındaki çift hava kanalı hava akışını artırarak Venturasyon etkisini en iyi duruma getirir
 - Sabit kesitli, kalibre edilmiş borular sap borularındaki türbülansı ortadan kaldırır
 - Parabolik bölüm başlığı kum boşaltma aşamasındaki türbülansı azaltır
- 25-70 μ m'lik silindirde iki hava akımı (biri üstten, diğeri de alttan) ince kum akışını da sağlar
 - Dayanıklılığı artırmak için doğrudan kumlama odası girişi olan tutamak tüpleri
 - Kazara kırılmayı önlemek için kumlama bölmesinde sıkıştırılmış basınç regülatörü

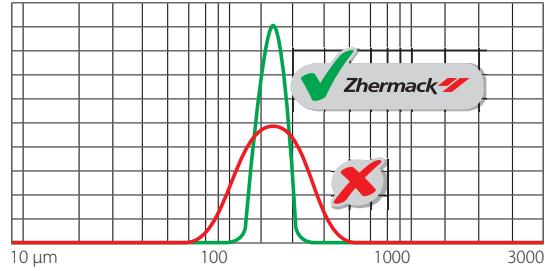

BRIGHTLED

CONSTANT
FLOW

Güvenli
Teknik Detaylar

Şık
tasarım

SADE&MÜKEMMEL

KUMLAMA CİHAZLARI

Laboratuvar Cihazları

Zhermack
Dental

CALIFORNIA

Kalem Kumlama Cihazı



> 3 Silindir	ZHE.02.C305620	2.525 EUR
> 2 Silindir	ZHE.02.C305621	2.150 EUR

Zhermack'ın Dental için geliştirdiği en gelişmiş kumlama cihazı. Hava ve kum akışını anında engellemek için kısıkaç tüp sistemi, önemli ölçüde kum tüketimini azaltır ve daha az kum ile daha çok çalışma imkanı sunar.

BrightLED

Değiştirilebilen koruyucu film ile koruma altına alınmış 28A LED ile düşük tüketimli aydınlatma iç tasarımı

- Büyük ergonomik tasarım odası (25L)
- Otomatik emiş için dahili çıkış
- Çeşitli şekil ve çaplarda tungsten karpit püskürtme uçları
- Yoğuşma önleyici giriş filtresi
- Tüplere ve hazneye direk giriş sağlayan daha dayanıklı pnömomatik sistem

TEKNİK ÖZELLİKLER

	2 Silindir	3 Silindir
Güç	: 50W	50W
Voltaj	: 230V-50/60Hz	230V-50/60Hz
Tank Kapasitesi	: 1000cc	1000cc
Ebat (Yük., Gen., Der.)	: 435x460x490mm	490x460x580mm
Ağırlık	: 13kg	14kg
Ses Düzeyi	: >70 dB	>70 dB
Uygulama Basıncı	: 2-6 bar	2-6 bar



Zhermack
Dental

SAND S24 R

İkili Kalem Kumlama Cihazı



TEKNİK ÖZELLİKLER

Güç	: 9W
Voltaj	: 230V-50Hz
Tank Kapasitesi	: 2
Ebat (Yük., Gen., Der.)	: 370x420x370mm
Ağırlık	: 11kg

ZHE.02.C305604 **1.390 EUR**

Ger dönuşümlü çift modül kumlama cihazı.

- Tamamen pnömomatik
- Basınç ayarlama
- Geniş hazne içi görünüm
- 0,5 lt'lik 2 adet tank
- 0,8mm ve 1,3mm ebatlarında kumlama ucuna sahip 2 ayrı el parçası
- Pedal kontrolü
- Hazne camı koruyucu filmi

carlo de giorgi

SANDY 2

Kumlama Cihazı



TEKNİK ÖZELLİKLER

Güç	: 10W
Voltaj	: 230V-50Hz
Tank Kapasitesi	: 2
Ebat (Yük., Gen., Der.)	: 360x400x350mm
Ağırlık	: 13kg

CRL.02.65600 **1.150 EUR**

Ekonomik kalem kumlama cihazı.

- 25-250 mikron arası alüminyum oksitler mikrocam partiküller için yapılmıştır.
- Hava ve yağ filtreli basınç regülatörü, dahili hava tabancası
- 3 adet ekstra özel alaşımlı kumlama ucu
- Çift güvenlik sistemli sigorta
- Değiştirilebilir plastik film, cam koruma ve neon ışığı

TOZ EMİCİ CİHAZLARI

Laboratuvar Cihazları

Zhermack
Dental

SAB 1000

Kumlama Cihazları için Aspiratör



TEKNİK ÖZELLİKLER

Güç	: 1000W
Voltaj	: 230V-50/60Hz
Min. Basınç	: 190/210 mBar
Ebat (Yük., Gen., Der.)	: 420 x 420 x 560mm
Ağırlık	: 9kg
Hava Debisi	: 118/171m³/h

ZHE.02.C305608

425 EUR

Kumlama cihazına direk bağlanabilen aspiratör cihazı.

- Güçlü vakum
- 0.3 mikrona kadar filitreleme
- Hijyenik ve kolay boşaltılabilir
- Fazla ince kum için özel iki katmanlı kağıt filtreleri

carlo de giorgi

AIR-BOX GS

Toz Emici



TEKNİK ÖZELLİKLER

Voltaj	: 230V-50/60Hz
Yüksek hava akışı	: ~ 700 m³/h
En düşük ses seviyesi	: ~53 Db
Sigorta	: Çift güvenlik sistemli
Güç Regülatörü	: Elektronik

CRL.02.65700

875 EUR

AIRBOX-GS Toz emici, kumlama cihazı ile ya da herhangi bir tezgaha Ø32 mm'lik bağlantıyla takılarak çalışma masalarında kullanılır.

- AIRBOX-GS sistemi tozun %99.88'ini emer
- Döner hortum, kolay ve hızlı filtre değişimi

SPATÜL ISITMA VE MUM ERİTME CİHAZLARI

Zhermack
Dental

CYCLOPE

Elektronik Spatül
Isıtma Cihazı



TEKNİK ÖZELLİKLER

Güç	: 100W
Voltaj	: 230V-50/60Hz
Sensör	: Harici 2 sensör
Ebat (Yük., Gen., Der.)	: 89 x 210 x 91mm
Ağırlık	: 0.5kg

ZHE.02.C308300

399 EUR

Cyclope induksiyonlu mum spatül ısıtıcı.

- Dental laboratuvarlarda bunzen bekleri, alkol ocakları ve gaz ocakları yerine kullanılır
- İki saniyede mum taşıyıcı spatülü ısıtır
- Ateş alma ve yanma riski yoktur
- Elektronik sensörü sayesinde enerji tasarrufu yapar

carlo de giorgi

WAX HEATING

Mum Eritme Cihazı



TEKNİK ÖZELLİKLER

Güç	: 100W
Voltaj	: 230V-50/60Hz
Sıcaklık Ayarı	: 30°C - 120°C
Ebat (Yük., Gen., Der.)	: 90 x 170 x 70mm
Ağırlık	: 1.2 kg

CRL.02.21200

220 EUR

Hassas elektronik kontrol ünitesine sahip mum eritme cihazı.

- Ayarlanan ve ulaşılan sıcaklığı gösteren dijital ekran
- Sıcaklık kontrol sistemi
- Mum sıcaklığını istenilen seviyeden tutarak fiziksel özelliklerinin kaybolmasını engelleme
- Celsius/Fahrenheit geçişini sağlayan düğme

VAP 8 PERFORMANCE UNDER PRESSURE

Zhermack
Dental

Buharlı temizleme cihazı güçlü, güvenilir, güvenli

Buhar jeneratörü üretiminde 20 yıllık deneyimin ürünü

Güç, güvenilirlik ve güvenlik yeni VAP 8 ve VAP 8A sıcak su ve buhar jeneratörü serisinin belirgin özellikleridir. Üst düzeyde temizlik arayışında olan dental laboratuvarlar için ideal çözümdür.

GÜÇ VE ÇOK YÖNLÜLÜK

Kuru buhar ile 8 bar değerine kadar basınç veren tabanca ve sabit nozul, dental laboratuvarların **temizlik gereksinimlerini karşılar**. Kompakt tasarımı ve duvara yerleştirme olanağı, çalışma alanının verimli bir şekilde kullanılmasını sağlar.

GÜVENİLİRLİK

Rezistansın korunması için elektronik rezistans tasarruf kontrolü, INOX çelik gibi malzeme seçimi ve 800 Incoloy alaşım, bileşenlerine gösterilen özen ürünün **uzun kullanım süresini ve yüksek kalitesini garantiler**.

GÜVENLİK

TSS sistemi (Triple Safety System - 8 bar basınç presostatı, 9,5 bar emniyet presostatı, 12 bar onaylı ve numaralı emniyet valfi), aşırı basınç gösteren uyarı ışığı, antistatik güvenlik, EN 61010 normuna uygun 24 bara kadar onaylı su ısıtıcı ve CE (EMC, LVD ve PED) sertifikasyonu **yüksek güvenlik standartlarının göstergesidir**.



Zhermack
Dental

VAP 8A

Su ve Buhar Makinesi



VAP 8A
Buharlı Temizleme Cihazı



AD 8
Su Yumuşatma Cihazı

> VAP 8A	ZHE.02.C305226	2.650 EUR
> AD8	ZHE.02.C305208	275 EUR

- Dental protetik restorasyonların, buhar ya da basınçlı sıcak su ile temizlenmesini sağlar
- 2,5 litre tekrar su dolumu yapan toplamda 4 litre paslanmaz çelik buhar kazanı
- Mükemmel yüzey temizliğine imkan veren 6 bar çalışma basıncı
- Elektronik su seviye kontrolü

TEKNİK ÖZELLİKLER

Güç	: 1700W
Voltaj	: 230V-50/60Hz
Çalışma Basıncı	: 6 bar
Dolum	: Otomatik
Kazan Kapasitesi	: 4 lt.
Ebat (Yük., Gen., Der.)	: 370 x 450x 380mm
Ağırlık	: 20kg

BUHARLI TEMİZLEME CİHAZLARI

Laboratuvar Cihazları

Zhermack
Dental

VAP 6
Buhar Makinesi



TEKNİK ÖZELLİKLER

Güç	: 1700W
Voltaj	: 230V-50/60Hz
Kapasite	: 4 lt.
Su Dolumu	: Manuel
Ebat (Yük., Gen., Der.)	: 290 x 460 x 420mm
Ağırlık	: 15kg

ZHE.02.C305201 **1.350 EUR**

Dental protetik restorasyonların, buhar ya da basınçlı sıcak su ile temizlenmesini sağlar.

- 2,5 litresi tekrar dolum yapan, toplam 4 litre paslanmaz çelik kazan
- Tabanca üzerindeki buton ile buhar işlemi
- Buhar akışı cihazın üzerindeki düğme ile düzenlenir
- Manuel su doldurma
- Ön paneldeki uyarı ışığı ve basınç regülatörü
- Elektronik su seviyesi kontrolü
- Çalışma basıncı 6 bar

Zhermack
Dental

VAP 6A
Su ve Buhar Makinesi



TEKNİK ÖZELLİKLER

Güç	: 1700W
Voltaj	: 230V-50/60Hz
Kapasite	: 4 lt.
Su Dolumu	: Otomatik
Ebat (Yük., Gen., Der.)	: 290 x 460 x 420mm
Ağırlık	: 15kg

ZHE.02.C305203 **1.750 EUR**

Dental protetik restorasyonların, buhar ya da basınçlı sıcak su ile temizlenmesini sağlar.

- 2,5 litresi tekrar dolum yapan, toplam 4 litre paslanmaz çelik kazan
- Tabanca üzerindeki buton ile buhar ve sıcak su işlemi
- Buhar akışı cihazın üzerindeki düğme ile düzenlenir
- Şebekeden veya harici bir rezervden otomatik su doldurma
- Ön paneldeki uyarı ışığı ve basınç regülatörü
- Elektronik su seviyesi kontrolü
- Çalışma basıncı 6 bar

Zhermack
Dental

AD8
Su Yumuşatma Cihazı



TEKNİK ÖZELLİKLER

Maks. Akış Oranı	: 900Lt. / s
Voltaj	: 230V-50Hz
Su Besleme Sıcaklığı	: 4°C Min. - 15°C Maksimum
Gelen Su Basıncı	: Min 1 bar - Maksimum 8 bar
Ebat (Yük., Gen., Der.)	: 300 x 200 x 400mm
Ağırlık	: 8,5kg

ZHE.02.C305208 **275 EUR**

VAP 6, VAP 6A, VAP 8 ile birlikte kullanılmaktadır. Şebeke suyundan cihaz içerisine geçerek arıza yapmasına sebep olacak olan kireçlenmeyi engellemek amaçlı kullanılır. VAP 6, VAP 6A, VAP 8 cihazları ile birlikte kullanılmadığı takdirde oluşabilecek kireçlenmeye bağlı cihaz arızaları garanti kapsamı dışında tutulmaktadır.

carlo de giorgi

CLEANER 150
Buhar Makinesi



TEKNİK ÖZELLİKLER

Güç	: 1700W
Voltaj	: 230V-50/60Hz
Kapasite	: 5 lt.
Basınç	: 3,5bar
Ebat (Yük., Gen., Der.)	: 290 x 460 x 300mm
Ağırlık	: 15kg

CRL.02.71000 **1.150 EUR**

Metal, seramik, reçine, model, kesici v.b. şeylerin temizlenmesi ve dekonda minasyonunda kullanmak için 3,5 bar basınç sağlayan buhar makinesi.

- 5 lt. tank kapasiteli paslanmaz çelik kazan
- 4 farklı tip ucu olan termo izolasyonlu buhar tabancası

VİBRATÖR CİHAZLARI

Laboratuvar Cihazları

Zhermack
Dental

A12
Vibratör Cihazı



TEKNİK ÖZELLİKLER

Güç	: 350W
Voltaj	: 230V-50Hz
Çalışma Alanı	: 23x14cm
Ağırlık	: 5kg
Ebat (Yük., Gen., Der.)	: 240x170x100mm

ZHE.02.C306201 **335 EUR**

Alçı ve revatman için vibrasyon cihazı

- Elektronik vibrasyon düzenlemesi cihaz ayarı
- Temizlik için kolay çıkabilen kauçuk yüzey
- Destek standı titreşimin uça kalmasını sağlar
- Zaman içinde güvenilirliğini kaybetmez

carlo de giorgi

SHAKER
Vibratör Cihazı



TEKNİK ÖZELLİKLER	SHAKER 2	SHAKER 4	SHAKER 6
Güç	: 120W	150W	400W
Voltaj	: 230V-50Hz	230V-50Hz	230V-50Hz
Çalışma Alanı	: 13x15cm	15x23cm	34x24cm
Ağırlık	: 3 kg	4.8 kg	10 kg
Ebat (Yük., Gen., Der.)	: 145x165x85mm	160x250x100mm	360x260x130mm

> Shaker 2	CRL.02.72200	275 EUR
> Shaker 4	CRL.02.72400	335 EUR
> Shaker 6	CRL.02.72600	475 EUR

Döküm manşetleri için vibratör.

- Kolay kullanım ve sessiz çalışma
- Devir ayarlama imkanı
- Elektronik vibrasyon ayarı
- Küçük, orta ve büyük olmak üzere üç ayrı seçenek

PİNDEX ve MODEL KESME CİHAZLARI

carlo de giorgi

PIN 2000 DRILL PLASTER
Pindex Cihazı



TEKNİK ÖZELLİKLER

Güç	: 120W
Voltaj	: 230V-50Hz
Dönme Hızı	: 2800 devir/dk.
Ebat (Yük., Gen., Der.)	: 250x260x400mm
Ağırlık	: 15kg

CRL.02.74600 **1.100 EUR**

Konik iğne uygulamalarında alçı modellerinin yada pleksiglas ve PVC bazlı malzemelerin delinmesinde kullanılır.

- Lazer pointer sistemi ile hızlı ve güvenli hizalama
- Delik derinliğini cihazın önündeki bir somunu döndürerek sağlama

carlo de giorgi

CIRCULAR SAW
Model Kesme Cihazı



TEKNİK ÖZELLİKLER

Güç	: 60W
Voltaj	: 230V-50/60Hz
Dönme Hızı	: 2800 devir/dk.
Uç Kalınlığı	: 0.2mm
Elmas Uç	: 80 x 16 x 0.2mm
Ebat (Yük., Gen., Der.)	: 210 x 400 x 260mm
Ağırlık	: 10kg

CRL.02.70000 **1.990 EUR**

Circular Saw, alçı sıva dışındaki her türlü deseni kesmek için tasarlanmıştır. Circular Saw, maksimum güvenliği garanti eder.

- Düşük voltajda çalışır; nem ve toza karşı cihazı korur
- Manyetik tablo, taban plakasının ve kalıp standının herhangi bir konuma eğimli ve kilitli olmasını sağlayan mükemmel kararlılığı garanti eder.
- Elmas uçlu disk
- Aspiratör baca sistemli daire testere

AKRİLİK FIRINLARI

Laboratuvar Cihazları

Zhermack
Dental

PROTHLY POLIMER
Mufıa Kaynatma Cihazı



TEKNİK ÖZELLİKLER

Güç	: 1200W
Voltaj	: 230V-50Hz
Çalışma Alanı Boyutu	: 155x310x260mm
Ebat (Yük., Gen., Der.)	: 170x430x400mm
Ağırlık	: 7kg

ZHE.02.C305707

880 EUR

Rezin akrilikler için polimerizasyon cihazı.

- %100 paslanmaz çelik
- Grafik ekranlı elektronik mikroişlemci kontrolü
- 10 adet polimerizasyon programı
- Sıcaklık ve zaman parametresi

JAS

LAS/BF - Biodent Fırını
Akrilik Fırın (Dikan Modeli)



TEKNİK ÖZELLİKLER

Güç	: 1200W / 6,5A
Voltaj	: 230V-50Hz
Çalışma Bar Aralığı	: 3-6
Ebat (Yük., Gen., Der.)	: 210x480x360mm
Tank Kapasite Çapı	: 150x175mm
Ağırlık	: 45kg

DYR.02.10300

1.350 EUR

- Elektrik kesintileri için emniyet sübabı
- Mikroişlemci ile elektronik kontrol
- Krom-nikel paslanmaz çelik kazan ve milleri
- Timer ile ayarlanan ısı süresince sabit basınç ve sıcaklık
- Zaman ve ısı ayarı
- Otomatik su ve hava tahliyesi

ASMA MOTOR VE PİYASEMEN

FARO

ASMA MOTOR

TEKNİK ÖZELLİKLER

Güç	: 300W
Voltaj	: 230V-50/60Hz
Devir / Dakika	: 22.000 Devir / Hz
Rölostot Hızı	: 8.000 - 22.000 rpm
Contronic Sürüm Hızı	: 3.000 - 20.000 rpm



> Komple (Motor, Motor Kolu, Ayak Pedalı) FAR.02.486100

660 EUR

> Asma Motor Kolu FAR.02.082400

185 EUR

> Piyasemen FAR.02.010000

155 EUR

Yüksek hızda çalışan laboratuvar motoru.

- 4 mm'lik esnek şaft ile ince işlere uygunluk
- 2.35mm frez tutucu
- Çift yalıtımlı elektronik reostalar
- Düşük devirde bile yüksek tork
- Motor tamamen durmadan aleti değiştirmeye izin veren sistem
- Çok sağlam ve esnek miller

carlo de giorgi

ASMA MOTOR

TEKNİK ÖZELLİKLER

Güç	: 200W
Voltaj	: 230V-50/60Hz
Devir / Dakika	: 25.000 Devir/Hz
Rölostot Hızı	: 8.000 - 22.000 rpm
Ağırlık	: 2,5 kg



> Asma Motor CRL.02.27200

450 EUR

> Asma Motor Kolu CRL.02.13100

125 EUR

> T-30 Mandallı Piyasemen CRL.02.18000

125 EUR

Yüksek hızda çalışan laboratuvar motoru.

- 4 mm'lik esnek şaft ile ince işlere uygunluk
- 2.35mm frez tutucu
- Çift yalıtımlı elektronik reostalar
- Düşük devirde bile yüksek tork
- Motor tamamen durmadan aleti değiştirmeye izin veren sistem
- Çok sağlam ve esnek miller

ALÇI KESME CİHAZLARI

Laboratuvar Cihazları

Zhermack
Dental

SQM 25N
Sulu Alçı Kesme Cihazı



TEKNİK ÖZELLİKLER

Güç	: 600W
Voltaj	: 230V-50Hz
Dönme Hızı	: 2800 Rpm
Disk Çapı	: 250mm
Ebat (Yük., Gen., Der.)	: 370 x 320 x 340mm
Ağırlık	: 16.5kg



ortodontik destek

> SQM 25N	ZHE.02.C305905	1.025 EUR
> Alçı Kesme Diski	ZHE.03.XR0091100	79 EUR
> Ölçülendirme Aparatı	ZHE.03.XR0090100	320 EUR

- Su diski soğutma sistemi
- Ön su akış regülatörü
- Alüminyum gövde
- CE regülasyonuna uygun emniyet butonu
- Çalışma yüzeyine sabitlemeye hazır
- Düşük ses düzeyi

carlo de giorgi

TRIM 1
Sulu Alçı Kesme Cihazı



TEKNİK ÖZELLİKLER

Güç	: 370W
Voltaj	: 230V-50Hz
Dönme Hızı	: 1450 Rpm
Disk Çapı	: 250mm
Ebat (Yük., Gen., Der.)	: 380x300x320mm
Ağırlık	: 14kg

CRL.02.65000	950 EUR
--------------	----------------

- Açma/kapama düğmesi ile elektrik motorunu çalıştırma
- Diske otomatik su iletim
- İki yüzeyde kullanılan yüksek grenli karbon kesici disk (Ø 250mm)
- Ayarlanabilir açıda model tutucu
- Su girişi ve tahliyesi

CİLA MOTORU

carlo de giorgi

LUX 1 / LUX 2
Cila Motoru



> Lux 1	CRL.02.32100	285 EUR
> Lux 2	CRL.02.32200	350 EUR

Lux 1 & Lux 2 cila motoru; total protez, kron köprü,iskelet çalışmalarınızın vb. polisaj işlemlerinizi güvenle yapabilirsiniz. Motoru sessiz ve sarsıntısız çalışır.

- İki adet konik uç
- Orta merkezli uzun, yuvarlak kafa
- **Lux 1:** Tek devir **Lux 2:** Çift devir

TEKNİK ÖZELLİKLER

Güç	: 300W
Voltaj	: 230V-50Hz
Devir	: Lux 1 2800dv/dk. : Lux 2 1400/2800dv/dk.
Ağırlık	: 11kg

DİĞER LABORATUVAR CİHAZLARI

HİDROLİK PRES



HYDRAULIC PRESS
Hidrolik Pres



CRL.02.71900

665 EUR

Maksimum konfor sağlayan pratik, dayanıklı ve ergonomik hidrolik pres.

TEKNİK ÖZELLİKLER

Çalışma Basıncı	: 200 bar
Maksimum Basınç	: 400 bar
Mufla Kapasitesi	: 3
Ağırlık	: 20kg
Basınç Manometresi	: Var
Mufu Butonu	: Çelik

DOĞALGAZ BEKLERİ



SICURBENSEN
Doğalgaz Beki



CRL.02.21500

115 EUR

- Alev söndüğü anda otomatik olarak gazı kesen güvenlik kilidi
- Kauçuk taban
- Hassas alev ayarlı vana
- Doğalgaz uyumlu
- Ağırlık 400 gr.



GT-3000 S MICROTORCH
Mikrotork Büzzem Beki



CRL.02.21900

115 EUR

- 1.300°C mavi alev
- Tam dolu tank ile (en yüksek değerde)
- 20-25 dk sürekli kullanım
- Değerli metallerin işlenmesine uygun
- Mavi ve kırmızı alev arası

“Türkiye’nin en hızlı
sipariş gönderimi yapan
online diş malzemesi
alışveriş sitesi...”

bir tıkla binlerce diş malzemesi
www.dismalzemesi.com





İMPLANT



LEADER
itàlia

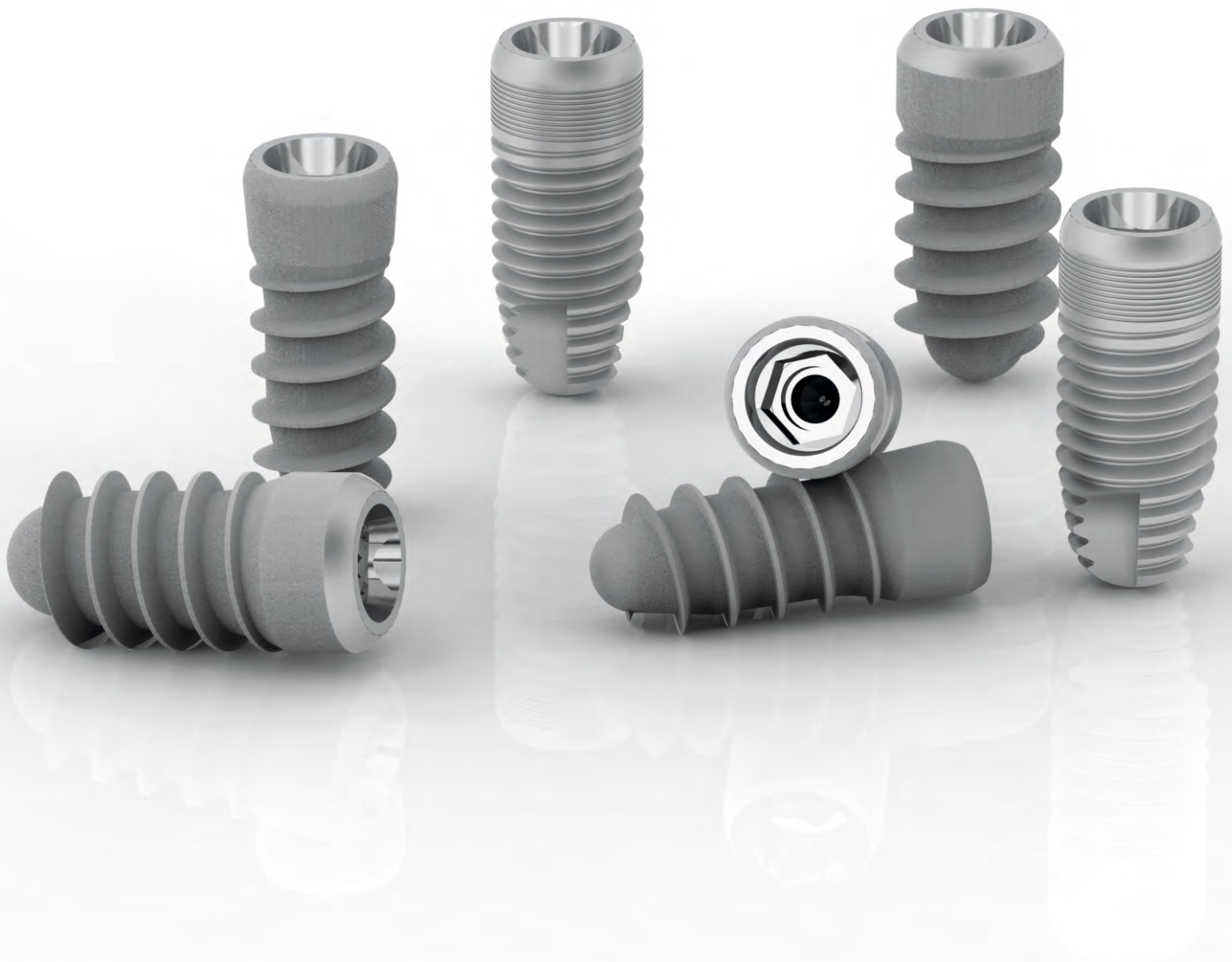

Implants

TIXOS SİLİNDİRİK

İmplant



TIXOS SİLİNDİRİK INTERNAL HEX

TIXOS Cylindrical
Internal hex.

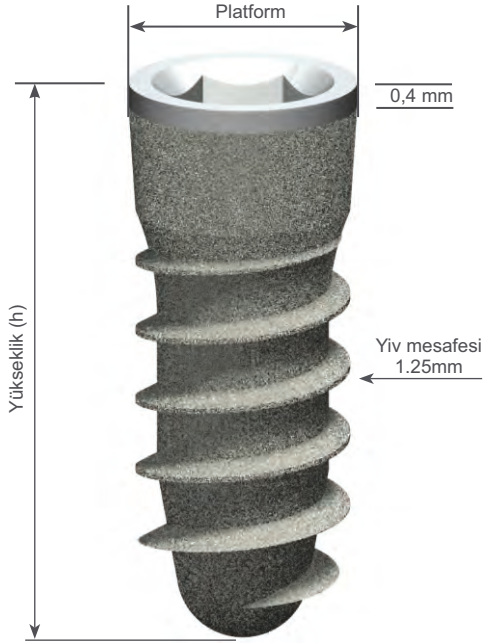

Platform	Ø	Yükseklik	Kod
3,5	3,3	8,0	09IT3308
		10,0	09IT3310
		11,5	09IT3311
		13,0	09IT3313
		16,0	09IT3316
4	3,75	8,0	09IT3708
		10,0	09IT3710
		11,5	09IT3711
		13,0	09IT3713
5	4,5	8,0	09IT4508
		10,0	09IT4510
		11,5	09IT4511
		13,0	09IT4513
6	5,5	8,0	09IT5508
		10,0	09IT5510
		11,5	09IT5511
		13,0	09IT5513



- Kendinden yivli titanyum fikstür, 5. Grad
- Mikrofizyonlu, pürüzlü, isoelastik yüzey
- Birbirine bağlı kaviteleler: 2-200 mikron
- Aktif gözenekli yüzey kalınlığı: yaklaşık 200 mikron
- Bütün implantlar çok fonksiyonlu mount-transfer aygıtı ve renk kodu ile paketlenmiştir. (Titanyum 5. Grad)

- **Kemik yapısına güçlü bağlanma**
- **Yatay streslere çok yüksek direnç**
- **Yuvarlatılmış Apex: uygulama esnasında minimum travma**
- **İmplant stabilitesinin yıllık kontrolü tavsiye edilir**

Mount-transfer

Tixos implantları cerrahi müdahale esnasında implantın rini ve pozisyonlanmasını tam steril koşullar altında sağlamak üzere teçhizatlandırılmıştır.

Mount-transfer implant yerine takıldıktan sonra çıkarılmak üzere bir geçiş vidasıyla (M 1,8) implantın üzerine sıkıştırılmıştır.

Transferin üst parçası hex ES 2,43'e sahiptir.

Custom tray kullanırken PSTL kodlu uzun geçiş vidası ayrıca sipariş edilmelidir.



Çok fonksiyonlu mekanik bir enstrüman olarak mount-transferin kullanımı:

- Fikstürü cam viyalden implant bölgesine taşıma
- Ölçü transferi
- Geçici abutment
- Kalıcı abutment.

Mount-transfer ilgili implant platformunun çapına göre renklerle kodlanmıştır.



Paketleme

- ISO 11607-1 ve 2 standartlarına uygun paketlenmiştir
- 25 kGy gama ışınları ile steril edilmiştir
- Vakumlu cam viyal ve plastik ambalaj içinde su geçirmez çift paket, sterilliği 5 yıl garanti eder
- Paket içeriği: Titanyum mount-transfer tarafından tutulan implant ve cerrahi vida.



Kapak rengi platformun çapını belirtir

TIXOS SİLİNDİRİK

İmplant

LEADER
italia
IMPUS SİLİNDİRİK

IMPLUS Cylindrical
Internal hex.

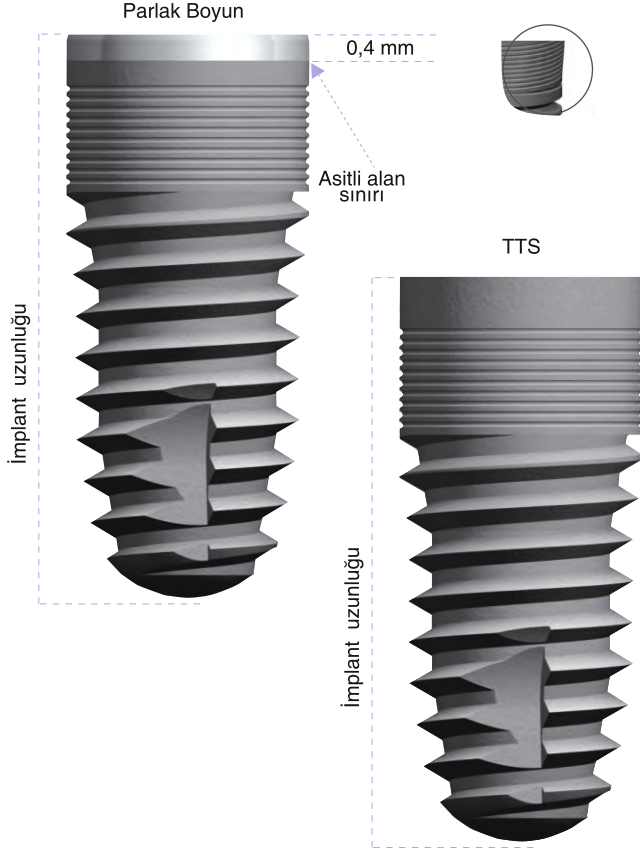

- Kendinden yivli titanyum fiştür, grade 4
- Mikro pürüzlü yüzey (B.O.A.T)
- Üç anti-rotasyon apikal kanal
- İki ayrı model
 - Parlak boyun h 0.4 mm
 - TTS Totally Treated Surface (tamamen asitli yüzey)
- Bütün implantlar renk kodlu çok fonksiyonlu "mount-transfer" ile paketlenmiştir. (titanyum, grade 5)
- Mono İmplant için ideal
- Çok estetik
- Abutment İmplant arayüzünde yüksek anti-rotasyon değeri
- Horizontal yüklere yüksek dayanım
- Üst ve alt santral ve lateraller için ideal
- Yuvarlak apex: yerleştirmede minimum travma
- Kemik seviyesi yerleştirme tavsiye edilir

Paketleme Detayları

- ISO 11607-1 ve 2 standartlarına uygun paketlenmiştir
- 25 kGy gama ışınları ile steril edilmiştir
- Vakumlu cam viyal ve plastik ambalaj içinde su geçirmez çift paket, sterilliği 5 yıl garanti eder
- Paket İçeriği: Titanyum mount-transfer tarafından tutulan implant ve cerrahi vida.

Parlak Boyun

	Ø Çap	Yükseklik	Ürün Kodu	
standart platform	3,5	3,3	8.0	LEA.0113308
			10.0	LEA.0113310
			11.5	LEA.0113311
			13.0	LEA.0113313
			16.0	LEA.0113316
	4	3,75	8.0	LEA.0113708
			10.0	LEA.0113710
			11.5	LEA.0113711
			13.0	LEA.0113713
			16.0	LEA.0113716
	5	4,5	8.0	LEA.0114508
			10.0	LEA.0114510
		11.5	LEA.0114511	
		13.0	LEA.0114513	
		16.0	LEA.0114516	
6	5,5	8.0	LEA.0115508	
		10.0	LEA.0115510	
		11.5	LEA.0115511	
		13.0	LEA.0115513	

TTS (Tamamen asitli yüzey)

	Ø Çap	Yükseklik	Ürün Kodu	
standart platform	3,5	3,3	8.0	LEA.0113308TTS
			10.0	LEA.0113310TTS
			11.5	LEA.0113311TTS
			13.0	LEA.0113313TTS
			16.0	LEA.0113316TTS
	4	3,75	8.0	LEA.0113708TTS
			10.0	LEA.0113710TTS
			11.5	LEA.0113711TTS
			13.0	LEA.0113713TTS
			16.0	LEA.0113716TTS
	5	4,5	8.0	LEA.0114508TTS
			10.0	LEA.0114510TTS
		11.5	LEA.0114511TTS	
		13.0	LEA.0114513TTS	
		16.0	LEA.0114516TTS	
6	5,5	8.0	LEA.0115508TTS	
		10.0	LEA.0115510TTS	
		11.5	LEA.0115511TTS	
		13.0	LEA.0115513TTS	

PROSTHETIC OVERVIEW

Implant



Internal Hex



Platform Ø **3.5**

TIXOS



Standard Implant Ø 3.3

IMPLUS



Standard Implant Ø 3.3

HEALING & IMPRESSION

Implant Level & Impression

<p>HC332 HC333 HC334 HC335 HC336 HC337</p> <p>Titanium one-piece</p>	<p>HPKC333 HPKC334 HPKC335 HPKC336 HPKC337</p> <p>Tecapeek + Pass. Screw (PSS or PSK5/6/7)</p>	<p>Smart Transfer TRS45</p> <p>TR33</p> <p>Standard Transfer + Pass. Screw (PSTL)</p>	<p>TR333</p> <p>3-section Transfer (Body+Cylinder+Pass. Screw)</p>	<p>AN33</p> <p>Analog</p>
Healing Screws		Impression Transfer & Laboratory Analogs		

CEMENT-RETAINED PROSTHETIC COMPONENTS

CEMENT-RETAINED

Titanium Abutments

<p>ATI33 ATIF33*</p> <p>Standard Abutment + Pass. Screw (PSTS). *Frictioning</p>	<p>AS33 ASF33*</p> <p>Shouldered Abutment + Pass. Screw (PSTS). *Frictioning</p>	<p>15° AP1533 AP15F33*</p> <p>Pre-angled Abutments + Pass. Screw (PSTXS). *Frictioning</p>	<p>25° AP2533 AP25F33*</p> <p>Pre-angled Abutments + Pass. Screw (PSTXS). *Frictioning</p>	<p>ATIB33</p> <p>Overcasting Titanium Coping + Pass. Screw (PSS)</p>
Straight Titanium Abutments		Pre-angled Titanium Abutments		Overcasting Abutments

CEMENT-RETAINED

Castable Abutments

<p>AGCL33 AGCLF33*</p> <p>Gold Coping + Pass. Screw (PSS). *Frictioning</p>	<p>ACRCL33</p> <p>CoCr Coping + Pass. Screw (PSS).</p>	<p>ACL33 ACLF33*</p> <p>Castable Abutment + Pass. Screw (PSS). *Frictioning</p>	<p>ACLC33</p> <p>Abutment/Implant connection</p>
Gold / Cobalt-Chrome Copings		Castable Abutments	

CEMENT-RETAINED

Special Abutments

<p>APK33</p> <p>h 0.5</p>	<p>APKA33</p> <p>h 2.5</p>	<p>Straight Abutment</p> <p>Pre-angled Abutment</p> <p>17°</p> <p>ATZ</p> <p>APZ</p> <p>ATIBZ33</p> <p>Zirconia Abutment & Base + Pass. Screw (PSSV)</p>
Temporary Abutments		Zirconia Abutments

PROSTHETIC OVERVIEW

Implant



Internal Hex



Platform Ø 3.5

Tixos

Standard Implant Ø 3.3

IMPLUS

Standard Implant Ø 3.3



SCREW-RETAINED PROSTHETIC COMPONENTS

SCREW-RETAINED

Titanium Bases & Abutments

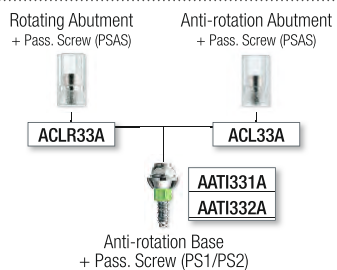

Anti-rotation Titanium Base

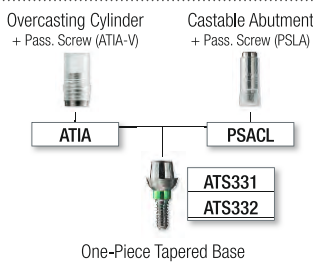

Rotating Titanium Base

SCREW-RETAINED

Removable Overdenture

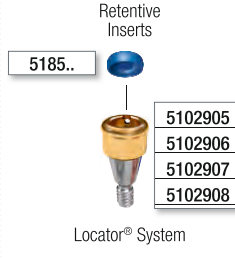
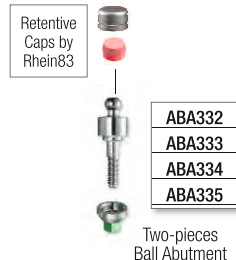
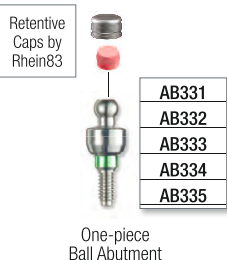

Titanium Devices for Overdenture

LEADERQUICK PROSTHETIC COMPONENTS

LEADERQUICK

Bases & Abutments



Transfer & Analog



Laboratory Analog

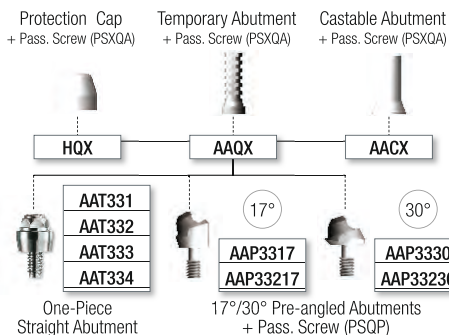

Bases & Abutments

Pass. Screws

ACCESSORY COMPONENTS

ACCESSORIES

Passing Screws & other Devices

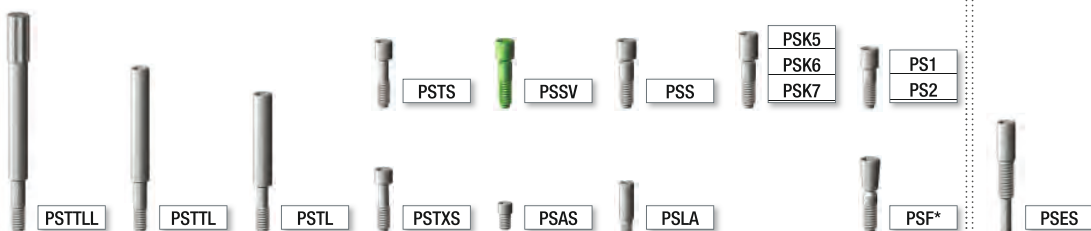

Passing Screws

Extractor

PROSTHETIC OVERVIEW

Implant



Internal Hex 

Platform Ø **3.5**

Tixos



Standard Implant Ø 3.75
Straight Neck Implant Ø 4.1 - Ø 4.5







IMPLUS



Standard Implant Ø 3.75
Straight Neck Implant Ø 4.1 - Ø 4.5
Tapered Implant Ø 3.75 N* - Ø 4.0 W*
*N=Narrow Thread - W=Wide Thread





HEALING & IMPRESSION

Implant Level & Impression





 <p>HCC42 HCC43 / 63 HCC44 / 64 HCC45 / 65 HCC46 / 66 HCC47</p> <p>Titanium one-piece, Ø 4.5 / 6.0</p>	 <p>HPKCC43 / 63 HPKCC44 / 64 HPKCC45 / 65 HPKCC46 / 66 HPKCC47</p> <p>Tecapeek, Ø 4.5 / 6.0 + Pass. Screw (PSS or PSK5/6/7)</p>	 <p>Smart Transfer TRS45</p>	 <p>Standard Transfer + Pass. Screw (PSTL) TRC4</p>	 <p>3-section Transfer (Body+Cylinder +Pass. Screw) TR403</p>	 <p>Transfer for pick-up technique + Long Pass. Screw (PSTTL) TRCP4</p>	 <p>Analog ANC4</p>
Healing Screws		Impression Transfer & Laboratory Analogs				

CEMENT-RETAINED PROSTHETIC COMPONENTS





CEMENT-RETAINED
Titanium Abutments

 <p>ATIC4 ATIC4* ATIC6</p> <p>Standard Abutment Ø 4.5 / 6.0 + Pass. Screw (PSS). *Frictioning</p>	 <p>ASC4 ASC4* ASC6</p> <p>Shouldered Abutment Ø 4.5 / 6.0 + Pass. Screw (PSS). *Frictioning</p>	 <p>15° APC1540 APC15F40* APC601540</p>	 <p>25° APC2540 APC25F40* APC602540</p>	 <p>ATIM4</p> <p>Adjustable Titanium Abutment + Pass. Screw (PSS)</p>
Straight Titanium Abutments		Pre-angled Titanium Abutments		Adjustable Abutments

CEMENT-RETAINED
Castable Abutments

 <p>APSG4 APSG4*</p> <p>Gold Coping + Pass. Screw (PSS). *Frictioning</p>	 <p>APSCR4</p> <p>CoCr Coping + Pass. Screw (PSS).</p>	 <p>ACCL4 ACCLF4* ACCL6</p> <p>Castable Abutment + Pass. Screw (PSS). *Frictioning</p>	 <p>ACCLC4</p> <p>Abutment/Implant connection</p>	 <p>ACI4</p> <p>Titanium&POM-C Abutment + Pass. Screw (PSS)</p>
Gold / Cobalt-Chrome Copings		Castable Abutments		Immediate Loading

CEMENT-RETAINED
Special Abutments

 <p>APK4</p> <p>Tecapeek Abutment + Pass. Screw (PSS)</p>	 <p>APKA4</p> <p>Tecapeek Abutment + Pass. Screw (PSS)</p>	 <p>Straight Abutment ATZ</p>	 <p>Pre-angled Abutment 17° APZ</p>	 <p>ATIBZC4</p> <p>Zirconia Abutment & Base + Pass. Screw (PSSV)</p>
Temporary Abutments		Zirconia Abutments		

PROSTHETIC OVERVIEW

Implant



Internal Hex Platform Ø **4.0**

Tixos



Standard Implant Ø 3.75
Straight Neck Implant Ø 4.1 - Ø 4.5

IMPLUS



Standard Implant Ø 3.75
Straight Neck Implant Ø 4.1 - Ø 4.5
Tapered Implant Ø 3.75 N* - Ø 4.0 W*
*N=Narrow Thread - W=Wide Thread

SCREW-RETAINED PROSTHETIC COMPONENTS

SCREW-RETAINED

Titanium Bases & Abutments

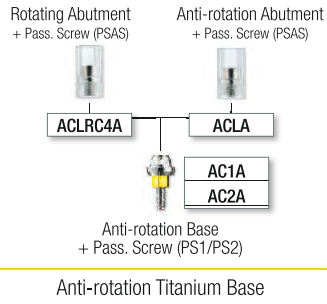

SCREW-RETAINED

Removable Overdenture

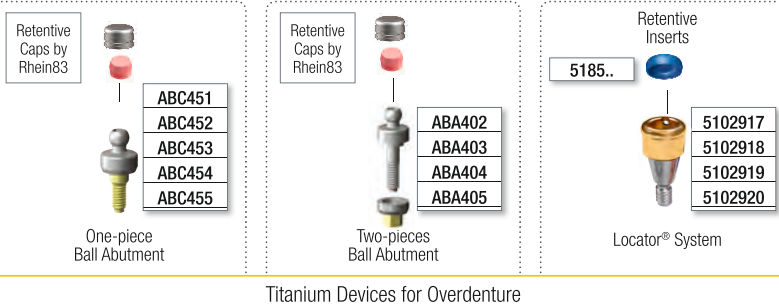

LEADERQUICK PROSTHETIC COMPONENTS

LEADERQUICK

Bases & Abutments

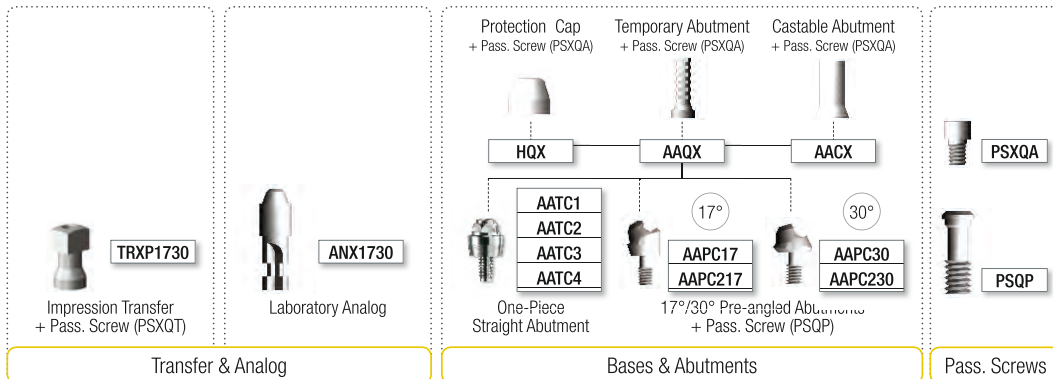

ACCESSORY COMPONENTS

ACCESSORIES

Passing Screws & other Devices

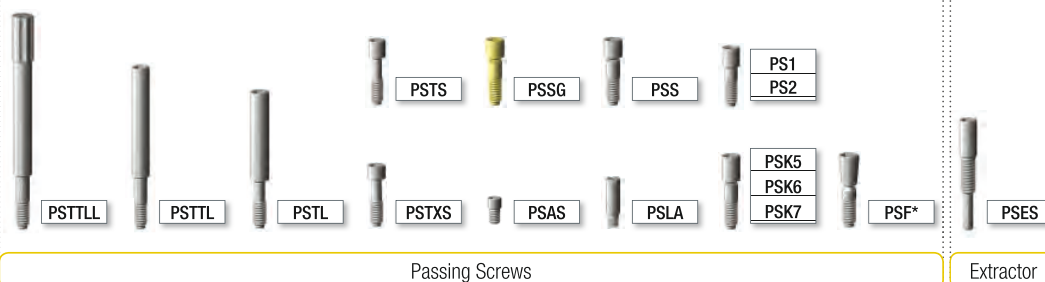

PROSTHETIC OVERVIEW

Implant



Internal Hex 

Platform Ø **3.5**

Tixos



Standard Implant Ø 3.75
Straight Neck Implant Ø 4.1 - Ø 4.5







IMPLUS



Standard Implant Ø 3.75
Straight Neck Implant Ø 4.1 - Ø 4.5
Tapered Implant Ø 3.75 N* - Ø 4.0 W*
*N=Narrow Thread - W=Wide Thread





HEALING & IMPRESSION

Implant Level & Impression





 <p>HCC42 HCC43 / 63 HCC44 / 64 HCC45 / 65 HCC46 / 66 HCC47</p> <p>Titanium one-piece, Ø 4.5 / 6.0</p>	 <p>HPKCC43 / 63 HPKCC44 / 64 HPKCC45 / 65 HPKCC46 / 66 HPKCC47</p> <p>Tecapeek, Ø 4.5 / 6.0 + Pass. Screw (PSS or PSK5/6/7)</p>	 <p>Smart Transfer TRS45</p>  <p>TRC4</p> <p>Standard Transfer + Pass. Screw (PSTL)</p>	 <p>TR403</p> <p>3-section Transfer (Body+Cylinder +Pass. Screw)</p>	 <p>TRCP4</p> <p>Transfer for pick-up technique + Long Pass. Screw (PSTTL)</p>	 <p>ANC4</p> <p>Analog</p>
Healing Screws		Impression Transfer & Laboratory Analogs			

CEMENT-RETAINED PROSTHETIC COMPONENTS





CEMENT-RETAINED
Titanium
Abutments

 <p>ATIC4 ATICF4* ATIC6</p> <p>Standard Abutment Ø 4.5 / 6.0 + Pass. Screw (PSS). *Frictioning</p>	 <p>ASC4 ASCF4* ASC6</p> <p>Shouldered Abutment Ø 4.5 / 6.0 + Pass. Screw (PSS). *Frictioning</p>	 <p>15° APC1540 APC15F40* APC601540</p>	 <p>25° APC2540 APC25F40* APC602540</p>	 <p>ATIM4</p> <p>Adjustable Titanium Abutment + Pass. Screw (PSS)</p>
Straight Titanium Abutments		Pre-angled Titanium Abutments		Adjustable Abutments

CEMENT-RETAINED
Castable
Abutments

 <p>APSG4 APSGF4*</p> <p>Gold Coping + Pass. Screw (PSS). *Frictioning</p>	 <p>APSCR4</p> <p>CoCr Coping + Pass. Screw (PSS).</p>	 <p>ACCL4 ACCLF4* ACCL6</p> <p>Castable Abutment + Pass. Screw (PSS). *Frictioning</p>	 <p>ACCLC4</p> <p>Abutment/Implant connection</p>	 <p>ACI4</p> <p>Titanium&POM-C Abutment + Pass. Screw (PSS)</p>
Gold / Cobalt-Chrome Copings		Castable Abutments		Immediate Loading

CEMENT-RETAINED
Special
Abutments

 <p>APK4</p> <p>Tecapeek Abutment + Pass. Screw (PSS)</p>	 <p>APKA4</p> <p>Tecapeek Abutment + Pass. Screw (PSS)</p>	 <p>Straight Abutment ATZ</p>	 <p>Pre-angled Abutment APZ 17°</p>	 <p>ATIBZC4</p> <p>Zirconia Abutment & Base + Pass. Screw (PSSV)</p>
Temporary Abutments		Zirconia Abutments		

PROSTHETIC OVERVIEW

Implant



Internal Hex Platform Ø **5.0**

Tixos



Standard Implant Ø 4.5
Straight Neck Implant Ø 5.5

IMPLUS



Standard Implant Ø 4.5
Straight Neck Implant Ø 5.5
Tapered Implant Ø 4.75 N* - Ø 5.0 W*
*N=Narrow Thread - W=Wide Thread

HEALING & IMPRESSION

Implant Level & Impression



HC502
HC504
HC506

Titanium one-piece



HPKC502
HPKC504
HPKC506

Tecapeek + Pass. Screw (PSS or PSK6)

Healing Screws



Smart Transfer

TRS45

TR50

Standard Transfer + Pass. Screw (PSTL)



AN45

Analog

Impression Transfer & Laboratory Analogs

CEMENT-RETAINED PROSTHETIC COMPONENTS

CEMENT-RETAINED

Titanium & Castable Abutments



ATI5
ATIF5*

Standard Abutment + Pass. Screw (PSTS). *Frictioning

Straight Ti Abutments



15°

AP1560

Pre-angled Abutments + Pass. Screw (PSTXS). *Frictioning

Pre-angled Ti Abutments



AGCL45
AGCLF45*

ACRCL45

Gold & Co-Cr Coping + Pass. Screw (PSS). *Frictioning

Gold / Cobalt-Chrome Copings



ACL50
ACLF50*

Castable Abutment + Pass. Screw (PSS). *Frictioning

Castable Abutments



ACLC5

Abutment/Implant connection

CEMENT-RETAINED

Special Abutments



APK5

h 0.5



APKA5

h 2.5

Tecapeek Abutment + Pass. Screw (PSS)

Temporary Abutments

SCREW-RETAINED PROSTHETIC COMPONENTS

SCREW-RETAINED

Removable Overdenture

Rotating Abutment + Pass. Screw (PSAS)

ACL45A

Anti-rotation Abutment + Pass. Screw (PSAS)

ACL45A

AAT1451A

Anti-rotation Base + Pass. Screw (PS1)

Anti-rotation Titanium Base

Retentive Caps by Rhein83



AB502
AB503
AB504

One-piece Ball Abutment

Titanium Devices for Overdenture

ACCESSORY COMPONENTS

ACCESSORIES

Passing Screws & other Devices



PSTLL



PSTL



PSTL



PSTXS



PSS



PSK5
PSK6
PSK7



PSLA

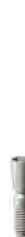

PSF*



PSES

Passing Screws

Extractor

PROSTHETIC OVERVIEW

Implant



Internal Hex



Platform Ø **6.0**

Tixos



Standard Implant Ø 5.5

IMPLUS



Standard Implant
Tapered Implant

Ø 5.5

Ø 5.75 N* - Ø 6.0 W*

*N=Narrow Thread - W=Wide Thread

HEALING & IMPRESSION

Implant Level & Impression

<p>HC602 HC604 HC606</p> <p>Titanium one-piece</p>	<p>HPKC602 HPKC604 HPKC606</p> <p>Tecapeek + Pass. Screw (PSS or PSK6)</p>	<p>Smart Transfer TRS45</p> <p>TR60</p> <p>Standard Transfer + Pass. Screw (PSTL)</p>	<p>AN55</p> <p>Analog</p>
Healing Screws		Impression Transfer & Laboratory Analogs	

CEMENT-RETAINED PROSTHETIC COMPONENTS

CEMENT-RETAINED
Titanium & Castable Abutments

<p>ATI6055 ATI60F55*</p> <p>Standard Abutment + Pass. Screw (PSTS). *Frictioning</p>	<p>AGCL55 AGCLF55*</p> <p>ACRCL55</p> <p>Gold & Co-Cr Coping + Pass. Screw (PSS). *Frictioning</p>	<p>ACL60 ACLF60*</p> <p>Castable Abutment + Pass. Screw (PSS). *Frictioning</p>	<p>ACLC6</p> <p>Abutment/Implant connection</p>
Straight Ti Abutments	Gold / Cobalt-Chrome Copings	Castable Abutments	

SCREW-RETAINED PROSTHETIC COMPONENTS

SCREW-RETAINED
Removable Overdenture

<p>Rotating Abutment + Pass. Screw (PSAS)</p> <p>ACLR55A</p>	<p>Anti-rotation Abutment + Pass. Screw (PSAS)</p> <p>ACL55A</p>	<p>Retentive Caps by Rhein83</p>
<p>Anti-rotation Base + Pass. Screw (PS1)</p> <p>AATI551A</p>		<p>One-piece Ball Abutment</p> <p>AB602 AB603 AB604</p>
Anti-rotation Titanium Base		Titanium Devices for Overdenture

ACCESSORY COMPONENTS

ACCESSORIES
Passing Screws & other Devices

<p>PSTLL</p>	<p>PSTTL</p>	<p>PSTL</p>	<p>PSTXS</p>	<p>PSS</p>	<p>PSAS</p>	<p>PSLA</p>	<p>PSK5</p>	<p>PSK6</p>	<p>PSK7</p>	<p>PS1</p>	<p>PS2</p>	<p>PSF*</p>	<p>PSES</p>
Passing Screws											Extractor		

INDEX

A

Aeratör Başlıkları	80
Adaptörler (Aeratör için)	84
Ağız Açacağı	190
Ağız Spatulu	198
Ağız İçi Kamera	39-40-41-42-43
Ağız Yıkama Tableti	113
Ahşap Kama	137
Air Flow Cihazı	77
Airflow Tozu	77
Akışkan Kompomer	124
Akışkan Kompozit	124
Akrilik Diş Takımı	214-215-216-217-218-219-220
Akrilik Fırın	266
Alçı	231
Alçı Kesme Cihazı	267
Alçı ve Revatman Karıştırıcı Cihaz	259
Alet Dezenfektanı	211-212
Alet Tepsisi Ünite Monte	22
Alet Tepsisi	200
Aljinat Ölçü Maddesi	166-167
Aljinat Karıştırma Cihazı	164-165
Akrilik	224
Amalgam	138
Amalgamatör	54
Amalgam Fulvanı	197
Anguldurvalar	62-63-64-65

B

Başlık Bakım Spreyi	98
Başlık Cihazı için Yağ	98
Başlık Temizleme ve Yağlama Cihazı	98
Beyazlatma Cihazı	180
Beyazlatma Kalem Tip	183
Beyazlatma Seti	181-182
Beyazlatma Sistemi Ev Tipi	182
Beyazlatma Sistemi Ofis Tipi	181
Bitim ve Parlatma Sistemi	130-131-132-133
Bonding Sistemleri	127
Buharlı Temizleme Cihazları	263-264
Burnhisser	199

C

Cam Gode	191
Cam İyonomer Kaide Siman	139-140
Cam İyonomer Kapsül Tabancası	139

Cam İyonomer Siman Kapsül	139
Cam İyonomer Yapıştırma Simanı	139
Carbon Fiber Post	162
Ceramco Tozları	238
Cerrahi Anguldurva	89-90-91-92-93-94-95
Cerrahi Aspiratör Mobil Variosuc	21
Cerrahi Aspiratör VS 300S - VS 600 - VS 900S	21
Cerrahi Testere Piyasemen (Micro Saw)	65
Cerrahi Tester Uç (Micro Saw)	65
Cila Fırçası	191
Cila Motoru	267

Ç

Çelik Gövdeli Aeratör Başlıkları (Adaptörlü)	64
Çelik Gövdeli Implant Anguldurvaları	64
Çelik Separe	132
Çinko Fosfat Siman	144
Çinko Oksit Ojenol Siman	144

D

Daimi Yapıştırma Simanı	144
Davye Seti	194
Dental Kompresörler	24-25
Daimi Yapıştırma Simanı	144
Davye Seti	194
Dental Kompresörler	24-25
Dental Ünit	6
Dental Ünit Mobil	18
Dental Radyografi Cihazları	39
Dental Film ve Solüsyonları	44
Dentin	239
Dentin Likit	242
Detertraj Uçları	57-58-59
Devre ve Hortum (Işıklı Başlıklar için)	88
Dezenfektanlar	111-112-113
Dıştan Sulu Anguldurvalar	61-62
Dıştan Sulu Havalı Mikromotorlar	63
Dıştan Sulu Piyasemen	63
Distle Su Cihazı	108
Dinamik El Aletleri	78
Dişler	214-220
Dizden Kumandalı Laboratuvar Mikromotorları	253
Doğalgaz Beki	268
Döküm Cihazı	257
Dublikat Makinesi	259

E

Ekartör	196
Excavatör	196
El Aletleri	194
El Dezenfektan Dispenseri	112
El Dezenfektanı	100
Elavatör	195-196
Elektrikli Detertraj Cihazları	67-68
Elektrikli Detertraj Uçları	69-70-71-72
Elektrikli Mikromotorlar	99
Elmas Separeler	132
Endodontik Anguldurvalar	105
Endodontik Mikromotorlar	101-102

F

Film Banyo Cihazları	44
Film Periapikal	45
Fissür Sealent	128
Flor Kaşığı	187
Flor Vernik	186
Frez	207-208
Frez Dezenfektanı	111

G

Gasket	183
Gaz Spanç / Gazlı Bez	191
Gece Plağı	183
Geçici Dolgu Maddesi	124
Geçici Kron ve Köprü Akriliği	225
Geçici Yapıştırma Simanı	142
Glaze Toz	242
Glaze Likit	242
Görüntüleme Sistemleri	26
Gün Işığı Ataçmanı	44
Gratuar	199

H

Havalı Detertraj Uçları	74-75
Havalı Mikromotorlar (Dıştan Sulu)	100
Havalı Mikromotorlar (İçten Sulu)	100
Hasta Önlüğü	189
Hava Türbinli Laboratuvar Mikromotorları	253-254
Hava/Su Sprey Ucu Tek Kullanımlık	189
Hava/Su Spreyi / Şırıngası	22
Hekim Tabureleri	19

INDEX

I

İşıkli Başlık Devre ve Hortum	88
İşinli Dolgu Cihazı	52-53
İşinla Sertleşen Cam İyonomer Siman	139
İşinla Sertleşen Kaide Maddesi	139
İşinli Sertleşen Kaşık Materyali	140
İşinli Bas Plak Cihazı	183

İ

İçten Sulu Anguldurvalar	93-94-95-96
İçten Sulu Havalı Mikromotorlar	94
İçten Sulu Piyasemenler	81-82-83-84
İmplant Motoru - Fizyodispenser	60-61
İndüksiyon Döküm Cihazı	257
İndüksiyon Potası	257

K

Kalem Kumlama Cihazı	260-261
Kalsiyum Hidroksit Bazlı Kanal Dolgu Patı	123
Kalsiyum Hidroksit Kaide Maddesi	123
Kamera I-CAM	47
Kamera Kılıfı	47
Kanal Eğeleri	145
Karıştırma Ucu	176
Kapanış Ölçü Maddesi	175
Kapsül Sallayıcı	54
Kemik Eğesi	204
Kırmızı Kuşak Anguldurva	90
Kıymetli Metal	232
Klinik Mikromotorlar (Elektrikli)	99
Kristal Toplama Kabı	242
Kompozit Parlatma Lastiği	130-131-132
Kompozit Set ve Refilleri	116
Kompozit Zımparası	130-131
Kompresörler	24-25
Kompresör Yağı	25
Kole Porseleni	243
Kök Pensi	202
Kron Köprü Revatmanı	235
Kron Sökücü	235
Kum Alüminyum Oksit	235
Kumlama Cihazları	261
Kumlama Cihazı İçin Toz Emici	262

Kumpas 202

Küret Cerrahi 198

Küret Gracey 198

L

Laboratuvar A-Silikon	228-229
Laboratuvar C-Silikon	230
Laboratuvar Mikromotorları (Hava Türbinli)	253
Laboratuvar Mikromotorları (Hava Türbinli - Sulu)	253
Laboratuvar Polisaj Pastası	233-234
Labut Frezler	210
Likit Dentin	242

M

Makas Cerrahi	203
Makyaj Renkleri	242
Makyaj Godesi	243
Mamelon (Efekt) Porseleni	240
Masa Üstü Laboratuvar Mikromotorları	253-254
Maske Dental	189
Matriks Sistemleri ve Bandları	135-136-137
Matriks Taşıyıcı	28
Mavi Kuşak Anguldurvaları (İçten Sulu)	92
Metaller	232
Metaller (Kıymetli)	232
Metal Parlatma Lastiği	131
Mikro Hibrit Kompozit	120
Mikro Saw Testere Piyasemenler	65
Mobil Dental Ünit	18
Model Mumu	233
Modelaj Spatülü	233
Monitör Kolu	22
Mufla Kaynatma Cihazı	262
Mum Eritme Cihazı	262

N

Nano Hibrit Kompozit	120
Naturel Şeffaf	240
Normal Elmas Separeler	132

O

Opak Dentin	242
Opak Kristal	242
Opak Modifier Likit	241
Opal Şeffaf	240
Ortodontik Pense	202
Otoklav	107
Otoklav Poşetleri	109
Otoklav Poşetleme Cihazı	108

Ö

Öğrenci Setleri	88
Ölçü Kaşığı Metal	177
Ölçü Karıştırma Cihazları	164
Ölçü Maddesi Dezenfektanı	111
Ölçü Materyalleri	166
Ön Isıtma Fırını	258
Önlük Tutacağı	189

P

Pamuk Dispenseri	191
Pamuk Pensi	202
Pamuk Rulo	190
Panoramik Cihaz	34-35
Panoramik - Sefolametri Cihaz	32-33
Paper Points	161
Parlatma Lastiği	133
Parlatma Sistemi Enhance	131
Parlatma Ucu	131
Pasta Opak	241
Pasta Opak Modifier	241
Pedodontik Aeratör Başlığı	83
Pedodontik Aeratör Frezi	83
Penset	200
Periapikal Röntgen Cihazları	36-37-38
Peridontal Sond	197
Plastik Sensör Kılıfı	47
Pit ve Fissür Örtücü	128
Piyasemen (Dıştan Sulu)	97
Piyasemen (İçten Sulu - Çelik Gövdeli)	95
Piyasemen (İçten Sulu - Titanyum Gövdeli)	94
Polimerizasyon Lambası	234
Polisaj Fırçası	133

INDEX

Polisaj Lasitiği Tek Kullanımlık	133
Polisaj Pastası	134
Polisaj Ve Bitim Stribi	134
Porselen Fırını	256
Portegü	202
Pota Ugin	257
Presel	202
Porselen Tozları	238

R

Radyovizyografi Cihazı	43
Röntgen Dijital Panaromik-Sefolometrik	32
Röntgen Film ve Solüsyonları	45-46
Röntgen Periapikal	37
Rubber Dam	162
RVG Kılıfı	47

S-Ş

Sakşın Tükürük Emici	189
Santrifüj Döküm Cihazı	257
Sdr Kompozit	123
Self Etch Bond	126-127
Sentetik Alçı	231

Separe Çelik	132
Separe Elmas	132
Sert Besleme	217
Sensör Kılıfı	233
Sensörlü Sıvı Sabun Dispenseri	113
Serum Hortumu	61
Sıcak Akriлик Rezın	224
Sıcak Akriлик Toz-Likit	224
Silikonlar	168
Silikon Karıştırma Cihazı	172
Silikon Tabancası	176
Simanlar	139-140-140-142-143-144
Siman Fulvarı	199
Sinter Elmas Separeler	132
Sodyum Flor Vernik	186
Sond	197
Spray (Başlık İçin)	98
Su Yumuşatma Cihazı	108
Siman Spatülü	199

T

Taşıma Çantası	61
Taşınabilir Röntgen	43
Tek Kullanımlık Ürünler	189-190-191

Toz Emici	262
Toz Opak	239
Trombel	200
Tükürük Emici	199

U-Ü

Ultrasonik Kemik Cerrahi – Piezo Cerrahi	56
Ultrasonik Kemik Cerrahi – Piezo Cerrahi Uçları	57-58-59
Ultrasonik Temizleme Cihazı	109
Ünite Direkt Monte Aeratör Başlıkları	86-88

Y

Yağlama Cihazı (Başlıklar İçin)	98
Yengeç Matriks	204
Yeşil Kuşak Anguldurvalar	94
Yumuşak Besleme	223

Z

Zirkon Blok	236
Zenit	115



JAS
LİDER DİŞ

[t](#) [f](#) [You Tube](#)
liderdis.com.tr

www.liderdis.com.tr

0312 231 64 85
0212 631 78 88

telefon çağrı ve satış merkezimizi **09.00-18.30** saatleri arasında arayarak

0312 231 93 44
0212 631 80 24

7/24 faks ile yazılı döküman olarak

dismalzemesi.com

7/24 online sanal mağazamızdan alışveriş yaparak

lider@liderdis.com.tr
ankarasube@liderdis.com.tr
istanbulsube@liderdis.com.tr

7/24 e-posta gönderimi ile ulaşarak

0312 231 00 61
teknikservis@liderdis.com.tr

Teknik Servisimize telefon ve e-posta ile ulaşarak